

Model:

Model • Model • Modell • Model • Modelo • Malli •
Modèle • Μοντέλο • Modello • Model • Modelo •
Modell • Модел • Model • Modell • Model • Модель •
型号 • モデル • Model • Model

MSA Workman Retractable Type Fall Arrester with Emergency Rescuer (RTFA-R)

⚠ WARNING

The user must be trained before using this product. Use this manual as part of a user safety training program that is appropriate for the user's occupation. These instructions must be provided to users before use of the product and retained for ready reference by the user. The user must read, understand (or have explained), and heed all instructions, labels, markings and warnings supplied with this product and with those products intended for use in association with it.

FAILURE TO DO SO MAY RESULT IN SERIOUS INJURY OR DEATH.

English

Acil Durum Kurtarıcılı (Emergency Rescuer) MSA Workman Toplanır Tip Düşme Önleyici (RTFA-R)

⚠ UYARI

Kullanıcı bu ürünü kullanmadan önce eğitim görmelidir. Bu kılavuzu kullanıcının mesleğine uygun olan bir kullanıcı güvenliği eğitim programının bir parçası olarak kullanın. Bu talimatlar ürün kullanılmadan önce kullanıcılara temin edilmeli ve kullanıcının başurması için hazır tutulmalıdır. Kullanıcı bu ürünle ve bu ürünün yanında kullanılması amaçlanan ürünlerle birlikte temin edilen tüm talimatları, etiketleri, işaretleri ve uyarıları okumalı, anlamalı (veya açıklanmış olmalı) ve dikkate almalıdır.

AKSİNE HAREKET ETMEK CİDDİ YARALANMA VEYA ÖLÜMLE SONUÇLANABİLİR.

Türkçe

MSA Workman-Höhensicherungsgerät mit Rettungshubeinrichtung (RTFA-R)

⚠ WARNUNG

Der Benutzer muss vor Verwendung des Produkts geschult werden. Verwenden Sie dieses Handbuch im Rahmen eines Sicherheitsschulungsprogramms für Benutzer, unter Berücksichtigung derer Tätigkeit. Diese Gebrauchsanleitung muss den Benutzern vor Einsatz des Produkts zur Verfügung gestellt und ihnen zum schnellen Nachschlagen bereitgehalten werden. Der Benutzer muss alle Anleitungen, Etiketten, Kennzeichnungen, Markierungen und Warnungen gelesen und verstanden (oder erklärt bekommen) haben, die mit diesem Produkt oder mit anderen Produkten geliefert wurden, die zum Einsatz damit vorgesehen sind.

NICHTBEACHTUNG KANN ZU SCHWEREN VERLETZUNGEN ODER ZUM TOD FÜHREN.

Deutsch

MSA Workman oprullende faldstopper med nødredningsenhed (RTFA-R)

⚠ ADVARSEL

Brugeren skal instrueres, før dette produkt anvendes. Brug denne vejledning som en del af et træningsprogram i brugersikkerhed, der er passende i forhold til brugerens arbejde. Denne vejledning skal gives til brugerne før anvendelsen af produktet, og den skal opbevares, så brugeren til enhver tid kan slå op i den. Brugeren skal læse, forstå (eller få forklaret) og overholde alle instruktioner, mærkater, skiltninger og advarsler, som følger med dette produkt og med andre produkter til brug sammen med det.

I MODSAT FALD KAN DET RESULTERE I ALVORLIGE PERSONSKADER ELLER DØD.

Dansk

MSA
The Safety Company

MSA(CHINA)SAFETY EQUIPMENT CO.LTD

Address: No.8 Rui En Lane, Xingpu Road,
Suzhou Industrial Park, Jiangsu, China

■ Phone: +86 0512 62898880 ■ Fax: +86 0512 62952853

Product of China ■ www.MSAafety.com

Dispositivo anticaída retráctil MSA Workman con rescatador de emergencia (RTFA-R)

⚠ ADVERTENCIA

El usuario debe recibir formación antes de utilizar este producto. Utilice este manual como parte de un programa de formación sobre la seguridad del usuario que sea adecuado para el puesto de trabajo del usuario. Es necesario proporcionar estas instrucciones a los usuarios antes del uso del producto, y conservarlas a mano para que el usuario pueda consultarlas. El usuario debe leer atentamente (o deben explicarle) todas las instrucciones, etiquetas, marcas y advertencias suministradas con este producto y con los productos que se vayan a utilizar en combinación con el mismo.

EL INCUMPLIMIENTO DE ESTA RECOMENDACIÓN PUEDE CONLLEVAR LESIONES GRAVES O LA MUERTE.

Español

MSA Workman kelautuva tarrain ja Rescuer-turvatarra (RTFA-R)

⚠ VAROITUS

Tuotteen käyttö edellyttää käyttökoulutusta. Tämän käyttöohjeen on oltava osa käyttäjän työtehtäviin mukautettua käyttökoulutusta. Tämä käyttöohje on annettava käyttäjille ennen tuotteen käyttöä ja pidettävä saatavilla käytön aikana. Käyttäjän on luettava ja ymmärrettävä (tai pyydetävä lisäohjeita) kaikki tämän tuotteen sekä sen kanssa käytävien tuotteiden arvokilvet, varoitukset ja ohjeet ja noudatettava niitä.

TÄMÄN OHJEEN LAIMINLYÖNTI VOI AIHEUTTAA VAKAVAN VAMMAN TAI KUOLEMAN.

Suomi

Antichute à rappel automatique MSA Workman avec appareil de sauvetage d'urgence (RTFA-R)

⚠ AVERTISSEMENT

L'utilisateur doit être formé avant d'utiliser ce produit. Utilisez ce manuel dans le cadre d'un programme de formation à la sécurité de l'utilisateur adapté à l'activité de l'utilisateur. Ces instructions doivent être fournies aux utilisateurs avant l'utilisation du produit et conservées pour consultation ultérieure par l'utilisateur. L'utilisateur doit lire, comprendre (ou se faire expliquer) et tenir compte de l'ensemble des instructions, étiquettes, marquages et avertissements accompagnant ce produit et les produits destinés à être utilisés en combinaison avec ce produit.

LE NON-RESPECT DE CES CONSIGNES PEUT ENTRAÎNER DES BLESSURES GRAVES, VOIRE MORTELLES.

Français

Ανακόπτης πτώσης επαναφερόμενου τύπου MSA Workman με διάταξη διάσωσης έκτακτης ανάγκης (RTFA-R)

⚠ ΠΡΟΕΙΔΟΠΟΙΗΣΗ

Ο χρήστης πρέπει να έχει εκπαιδευτεί πριν από τη χρήση του παρόντος προϊόντος. Χρησιμοποιείτε το παρόν εγχειρίδιο στα πλαίσια του κατάλληλου για την εργασία του χρήστη προγράμματος εκπαίδευσης για την ασφάλεια του χρήστη. Οι οδηγίες αυτές πρέπει να παρέχονται στους χρήστες πριν από τη χρήση του προϊόντος και να διατηρούνται από το χρήστη σε κατάσταση ετοιμότητας για αναφορά. Ο χρήστης πρέπει να διαβάσει, να κατανοήσει (ή να έχει αποσαφηνίσει) και να συμμορφώνεται με όλες τις οδηγίες, τις ετικέτες, τις σημάνσεις και τις προειδοποιήσεις που παρέχονται με το παρόν προϊόν, καθώς και με τυχόν προϊόντα που προορίζονται για χρήση σε συνδυασμό με αυτό το προϊόν.

ΣΕ ΑΝΤΙΘΕΤΗ ΠΕΡΙΠΤΩΣΗ ΕΝΔΕΧΕΤΑΙ ΝΑ ΠΡΟΚΛΗΘΕΙ ΣΟΒΑΡΟΣ ΤΡΑΥΜΑΤΙΣΜΟΣ Ή ΘΑΝΑΤΟΣ.

Ελληνικά

Sistema anticaduta MSA Workman di tipo retrattile con dispositivo di recupero di emergenza (RTFA-R)

⚠ AVVERTENZA

L'utilizzatore deve essere addestrato, prima di usare questo prodotto. Utilizzare questo manuale nell'ambito di un programma di addestramento sulla sicurezza adeguato per l'attività svolta dall'utilizzatore. Queste istruzioni devono essere fornite agli utilizzatori prima dell'uso del prodotto e conservate per essere consultate anche successivamente. L'utilizzatore deve leggere e comprendere (o gli si devono spiegare) e osservare tutte le istruzioni, le etichette, i contrassegni e le avvertenze fornite con il prodotto e con gli altri prodotti destinati a essere utilizzati con quest'ultimo.

IN CASO CONTRARIO SUSSISTE IL RISCHIO DI LESIONI GRAVI O MORTALI.

Italiano

MSA Workman zelfoprolbare valbeveiliging met Emergency Rescuer (RTFA-R)

⚠ WAARSCHUWING

De gebruiker moet voor gebruik van dit product worden opgeleid. Gebruik de handleiding als onderdeel van een trainingsprogramma gebruikersveiligheid die toepasselijk is voor het beroep van de gebruiker. Deze instructies moeten aan de gebruiker verstrekt worden vóór gebruik van het product en bewaard worden als naslagwerk voor de gebruiker. Alle bij dit product, en de bij dit product gebruikte andere producten, geleverde instructies, labels, markeringen en waarschuwingen moeten door de gebruiker gelezen, begrepen (of uitgelegd gekregen) en nagekomen worden.

HET NIET OPVOLGEN VAN DEZE VOORSCHRIFTEN KAN LEIDEN TOT ERNSTIG LETSEL OF DE DOOD.

Nederlands

MSA Workman tilbaketrekende type fallsikring med redningsvinsj (RTFA-R)

⚠ ADVARSEL

Norsk

Brukeren må få opplæring før bruk av dette produktet. Bruk denne håndboken som en del av brukerens sikkerhetsopplæringsprogram som er egnet for brukerens yrke. Brukere må få tilgang til denne bruksanvisningen før bruk av produktet og beholdes tilgjengelig for senere referanse. Brukeren må lese, forstå (eller få forklart) og følge alle instruksjoner, etiketter, merker og advarsler som fulgte med dette produktet og de produktene som er beregnet brukt sammen med dette produktet.

HVIS DETTE IKKE FØLGES, KAN DET FØRE TIL ALVORLIG PERSONSKADE ELLER DØDSFALL.

Dispositivo de detenção de queda de tipo retrátil MSA Workman com resgatador de emergência (RTFA-R)

⚠ ADVERTÊNCIA

Português

O utilizador deve ter formação antes de utilizar este produto. Utilize este manual como parte de um programa de formação de segurança dos utilizadores adequado à função do utilizador. As presentes instruções devem ser fornecidas aos utilizadores antes da utilização do produto e guardadas para consulta rápida por parte do utilizador. O utilizador deve ler, compreender (ou ser-lhe explicitado) e respeitar todas as instruções, etiquetas, marcações e avisos fornecidos com este produto e com os produtos destinados para utilização em associação ao mesmo.

O NÃO CUMPRIMENTO PODE PROVOCAR FERIMENTOS GRAVES OU MORTE.

MSA Workman säkerhetsblock med nödräddningsanordning (RTFA-R)

⚠ VARNING

Svenska

Användaren måste utbildas i användningen av produkten innan den används. Använd denna bruksanvisning som en del av ett säkerhetsutbildningsprogram som är lämpligt för användarens yrke. Denna bruksanvisning måste tillhandahållas användarna innan produkten används och förvaras nära till hands för framtida referens. Användaren måste läsa, förstå (eller få dem förklarade) och följa alla instruktioner, etiketter, märkningar och varningar som medföljer denna produkt och de produkter som är avsedda att användas tillsammans med produkten.

ATT INTE FÖLJA DESSA ANVISNINGAR KAN LEDA TILL ALLVARLIG PERSONSKADA ELLER DÖDSFALL.

MSA Workman самонавиващ се ограничител на падането със спасително устройство за аварийни ситуации (RTFA-R)

⚠ ПРЕДУПРЕЖДЕНИЕ

Български

Потребителят трябва да бъде обучен, преди да използва този продукт. Използвайте това ръководство като част от програма за обучение по безопасност на потребителя, съобразена с неговата професия. Настоящите инструкции трябва да се предоставят на потребителите, преди да използват продукта и да се запазят за бърза справка. Потребителят трябва да прочете, разбере (или да му бъдат обяснени) и спазва всички инструкции, етикети, маркировки и предупреждения, приложени към този продукт и продуктите, предназначени за употреба с него.

НЕСПАЗВАНЕТО НА ИНСТРУКЦИИТЕ МОЖЕ ДА ДОВЕДЕ ДО СЕРИОЗНИ НАРАНЯВАНИЯ ИЛИ СМЪРТ.

Samonavíjecí zachycovač pádu MSA Workman s možností záchrany (RTFA-R)

⚠ VAROVÁNÍ

Česky

Uživatel musí být před použitím tohoto produktu proškolen. Použijte tento návod jako součást školení bezpečnosti práce. Tento návod musí být uživateli poskytnut před použitím produktu a uživatel si ho musí ponechat u sebe, aby do něho mohl v případě potřeby nahlédnout. Uživatel si musí přečíst, pochopit (nebo si nechat vysvětlit) a dodržovat všechny pokyny, štítky, označení a upozornění dodané s produktem a s produkty, které jsou určeny pro použití s tímto produktem.

NEUPOSLECHNUTÍ TOHOTO VAROVÁNÍ MŮŽE VÉST K ZÁVAŽNÉMU ZRANĚNÍ NEBO ÚMRTÍ.

MSA Workman visszahúzható zuhanásgátló vészhelyzeti mentővel (RTFA-R)

⚠ FIGYELMEZTETÉS

Magyar

A termék használata előtt be kell tanítani a felhasználót. Használja ezt a használati utasítást a felhasználói foglalkozásának megfelelő biztonsági oktatási/gyakorlási program részeként. Ezen használati utasítást át kell adni a felhasználóknak a termék használata előtt, és meg kell őrizni azt a felhasználó általi későbbi használat céljából. A felhasználónak el kell olvasnia, meg kell értenie (vagy el kell magyaráztatnia) és figyelembe kell vennie a termékkel és az azzal együtt használható egyéb termékekkel kapcsolatos összes utasítást, címkét és figyelmeztetést.

ENNEK FIGYELMEN KÍVÜL HAGYÁSA SÚLYOS VAGY HALÁLOS SZEMÉLYI SÉRÜLÉSHEZ VEZETHET.

Urządzenie samohamowne z systemem ratowniczym MSA Workman Rescuer (RTFA-R)

Polski

⚠ OSTRZEŻENIE

Przed użyciem tego produktu użytkownik musi przejść szkolenie. Należy użyć tej instrukcji jako części programów szkoleniowych bezpieczeństwa użytkownika, odpowiednich dla stanowiska pracy użytkownika. Instrukcje te należy udostępnić użytkownikom przed użyciem tego produktu i zachować dostępne do wglądu. Użytkownik musi przeczytać, zrozumieć (lub być pouczony) i stosować się do wszystkich instrukcji, etykiet, oznaczeń i ostrzeżeń, które są dołączone do tego produktu oraz innych produktów, które są przeznaczone do stosowania z nim.

NIEPRZESTRZEGANIE TEGO OSTRZEŻENIA MOŻE SPOWODOWAĆ POWAŻNE OBRAŻENIA CIAŁA LUB ŚMIERĆ.

Средство защиты втягивающего типа MSA Workman Rescuer с механизмом для спасения в аварийных ситуациях (RTFA-R)

Русский

⚠ ПРЕДУПРЕЖДЕНИЕ

Перед использованием этого изделия пользователь должен пройти обучение. Используйте данное руководство в программе обучения пользователя технике безопасности, соответствующей специальности пользователя. Эти инструкции должны быть предоставлены пользователям перед началом использования изделия и должны храниться у пользователей на случай возникновения вопросов. Пользователь должен прочитать, понять (или получить пояснения) и выполнять все инструкции, обращать внимание на маркировочные знаки и предупреждения, входящие в комплект поставки с данным изделием и с изделиями, которые должны использоваться совместно с ним.

НЕВЫПОЛНЕНИЕ ДАННОГО УКАЗАНИЯ МОЖЕТ ПРИВЕСТИ К СЕРЬЕЗНОЙ ТРАВМЕ ИЛИ СМЕРТИ.

MSA Workman 救援速差自控器 (RTFA-R)

简体中文

⚠ 警告

用户必须经过培训方可使用本产品。除本手册外，请为用户安排与其工作相适的用户安全培训计划。这些说明必须在使用产品前提供给用户，且应妥善保管，以方便用户随时参阅。用户必须阅读、理解（或经他人说明）并遵守本产品以及为配合本产品使用所提供的其他产品随附之全部说明、标签、标记和警告。

未遵守上述警告可能导致严重的伤害甚至死亡。

MSA ワークマンレスキューー 緊急救助機能付き巻取式墜落防止装置 (RTFA-R)

日本語

⚠ 警告

ユーザーはこの製品の使用前に、必ずトレーニングなど製品説明を受けてください。ユーザーの職務に応じた安全トレーニングの一環として、この取扱説明書を使用してください。この取扱説明書は、必ずユーザーが本製品の使用を始める前に用意し、いつでもユーザーが参照できるように準備しておく必要があります。ユーザーは、必ず本製品ならびに本製品と関連して使用するための製品に関して、提供されるすべての指示、ラベル、マーキング、警告をよく読み、理解(または説明を受ける)、留意する必要があります。

これを守らないと、重大な負傷や、時には死亡に至るおそれもあります。

Penahan Jatuh Jenis Dapat-ditarik Workman dari MSA dengan Penolong Darurat (RTFA-R)

Bahasa Indonesia

⚠ PERINGATAN

Pengguna harus dilatih sebelum menggunakan produk ini. Gunakan panduan ini sebagai bagian dari program pelatihan keselamatan pengguna yang sesuai dengan pekerjaan pengguna. Petunjuk ini harus diberikan untuk pengguna sebelum menggunakan produk dan disimpan untuk rujukan oleh pengguna. Pengguna harus membaca, memahami (atau sudah dijelaskan), dan memperhatikan seluruh petunjuk, label, penanda, dan peringatan yang dipasok dengan produk ini dan dengan produk yang dimaksudkan untuk penggunaan yang berkaitan dengannya.

KEGAGALAN UNTUK MELAKSANAKANNYA BISA MENYEBABKAN CEDERA SERIUS ATAU KEMATIAN.

อุปกรณ์ช่วยยึดป้องกันการตกแบบรั้งกลับได้ของ MSA Workman พร้อมกับอุปกรณ์ช่วยชีวิตฉุกเฉิน (RTFA-R)

ไทย

⚠ คำเตือน

ผู้ใช้งานต้องได้รับการฝึกอบรมก่อนใช้ผลิตภัณฑ์นี้ ผู้ใช้คู่มือนี้ประกอบโปรแกรมการฝึกอบรมด้านความปลอดภัยสำหรับผู้ใช้งานที่เหมาะสมกับอาชีพของผู้ใช้ จะต้องมีเครื่องมือคำแนะนำนำหน้าไปแก้อุปกรณ์ใช้ผลิตภัณฑ์ และเก็บไว้เพื่อให้อุปกรณ์ใช้ผลิตภัณฑ์นี้ (หรือได้รับคำอธิบาย) และใส่ใจในคำแนะนำ ฉลาก เครื่องหมายและคำเตือนทั้งหมดที่มาพร้อมกับผลิตภัณฑ์นี้ รวมถึงผลิตภัณฑ์อื่น ๆ ที่ใช้ร่วมกับผลิตภัณฑ์นี้

การไม่ปฏิบัติตามอาจทำให้ได้รับบาดเจ็บสาหัสหรือเสียชีวิต

1

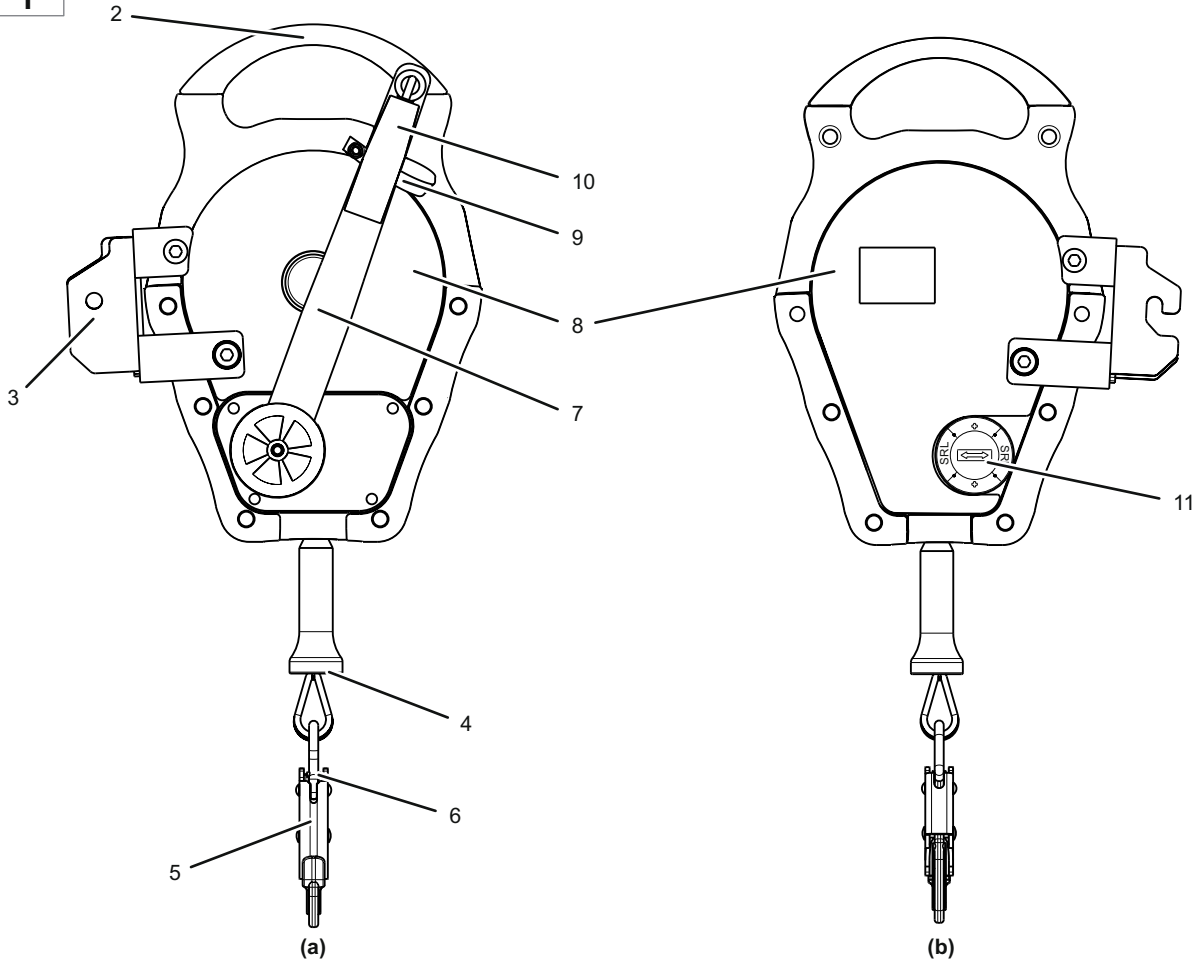

12

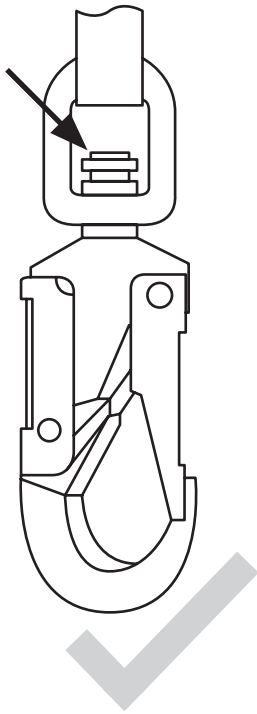

13

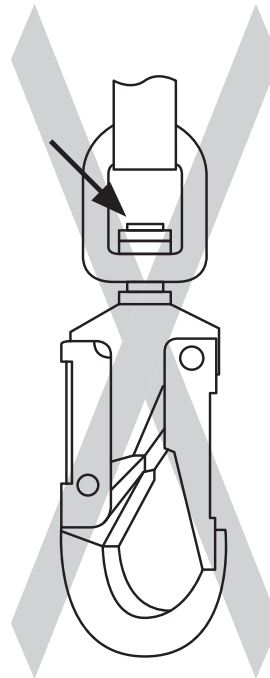

14

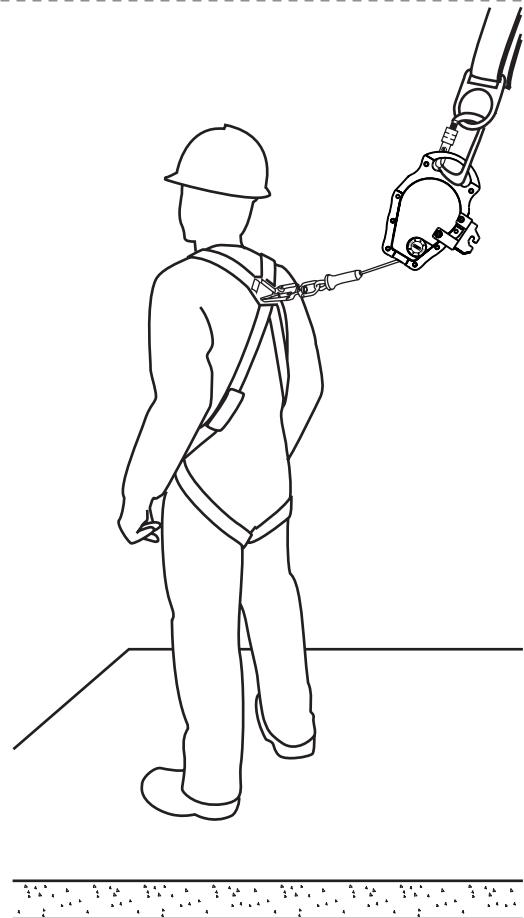
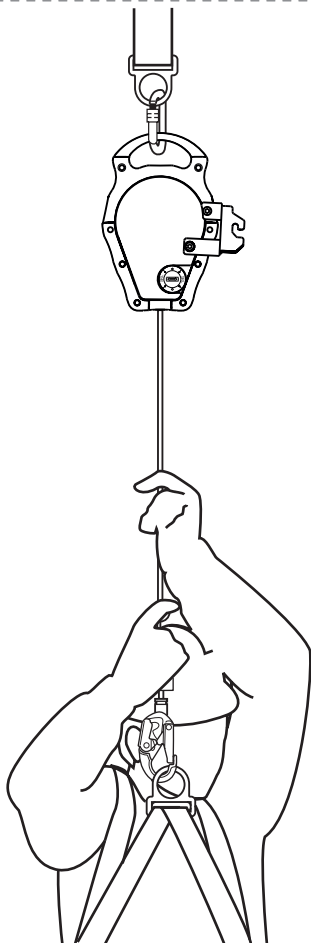
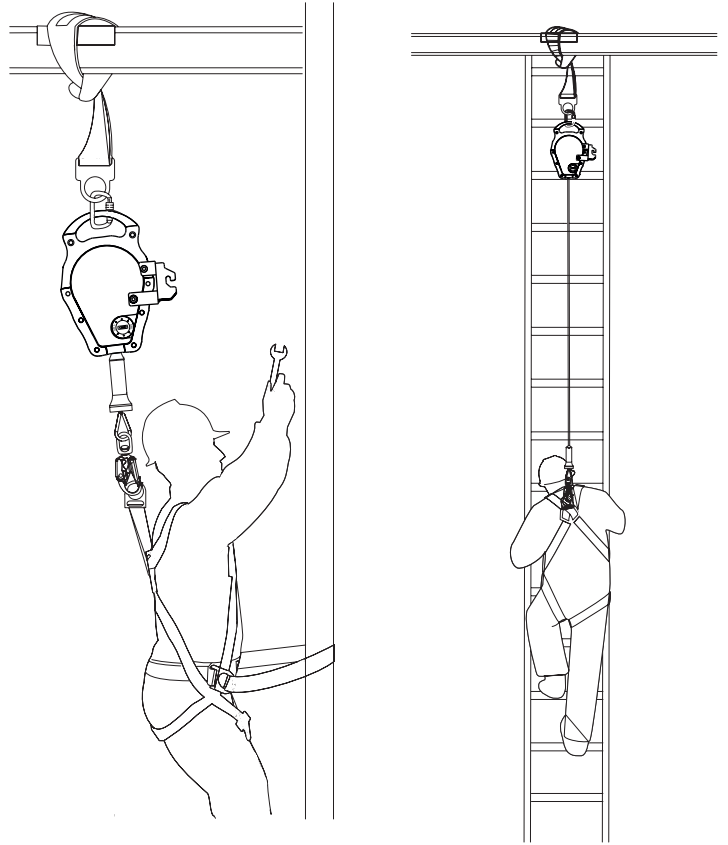
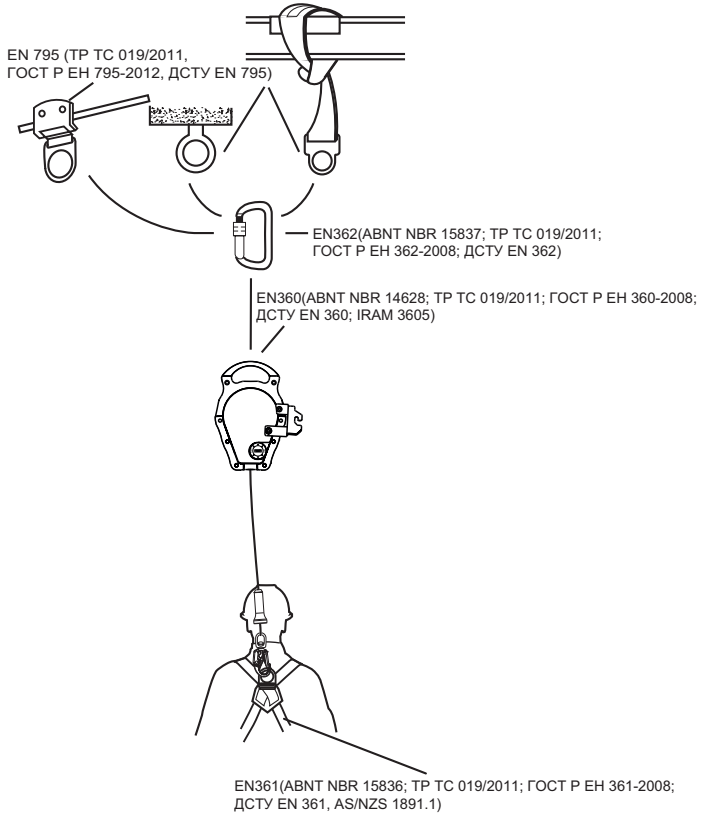

15 SET UP

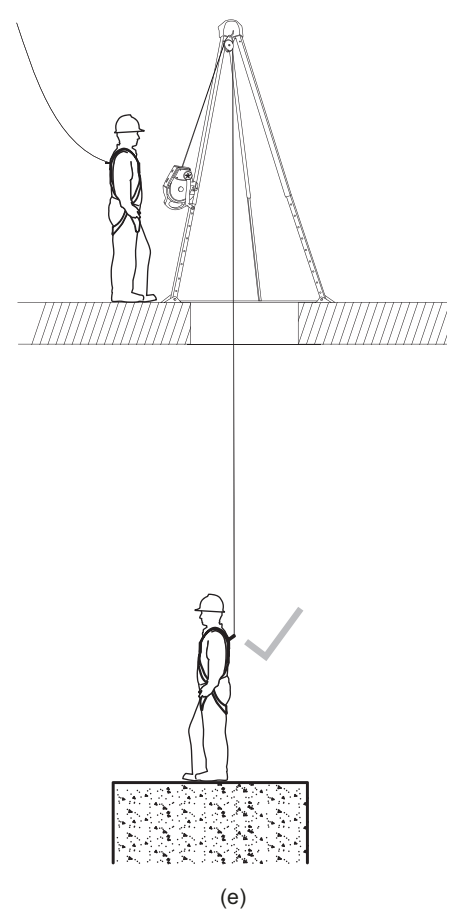
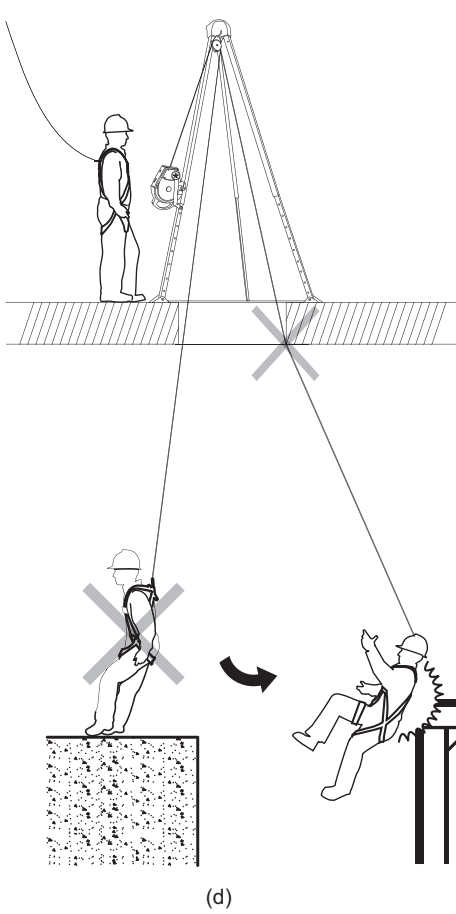
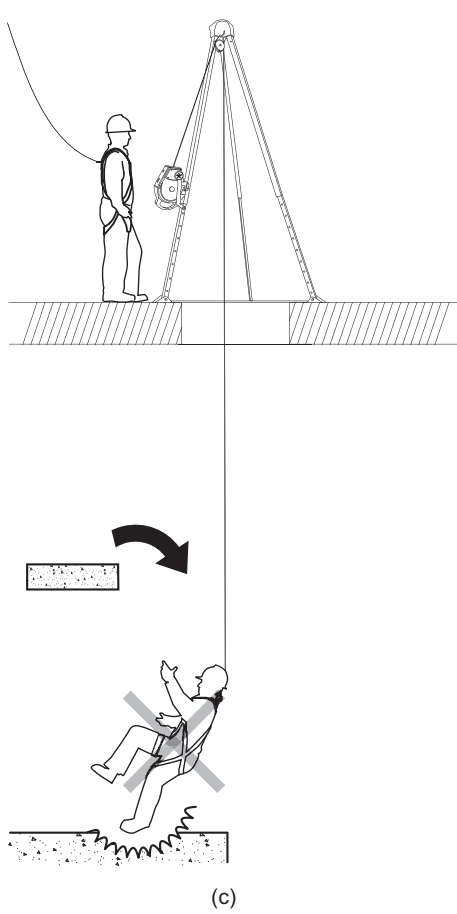
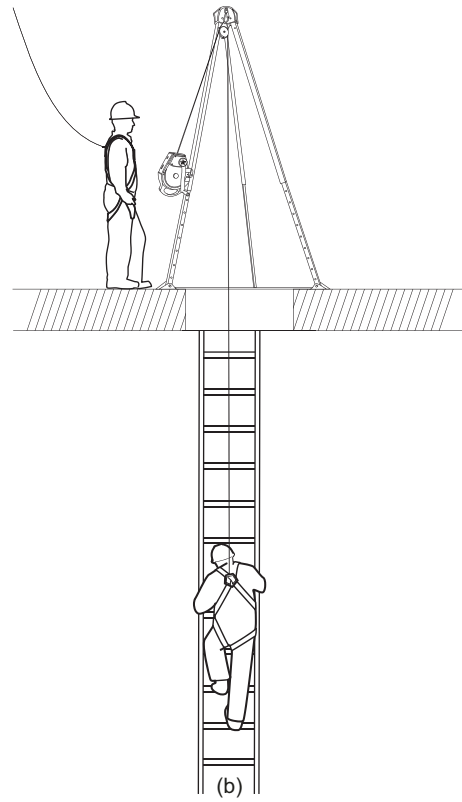
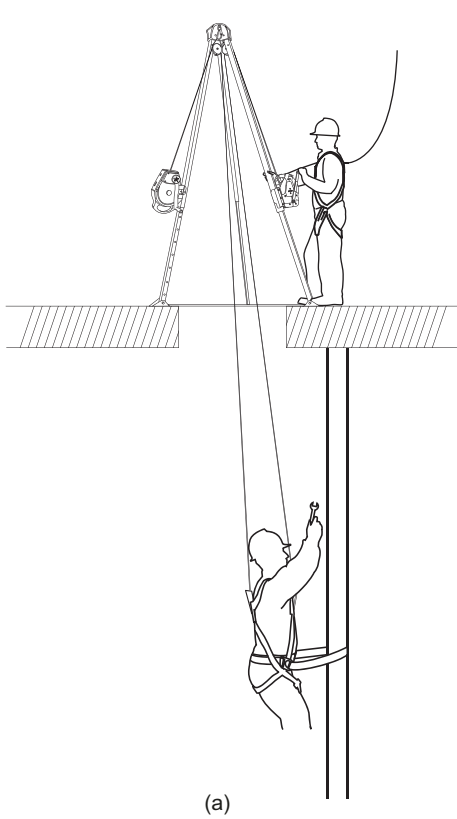

16 MINIMUM CLEARANCE

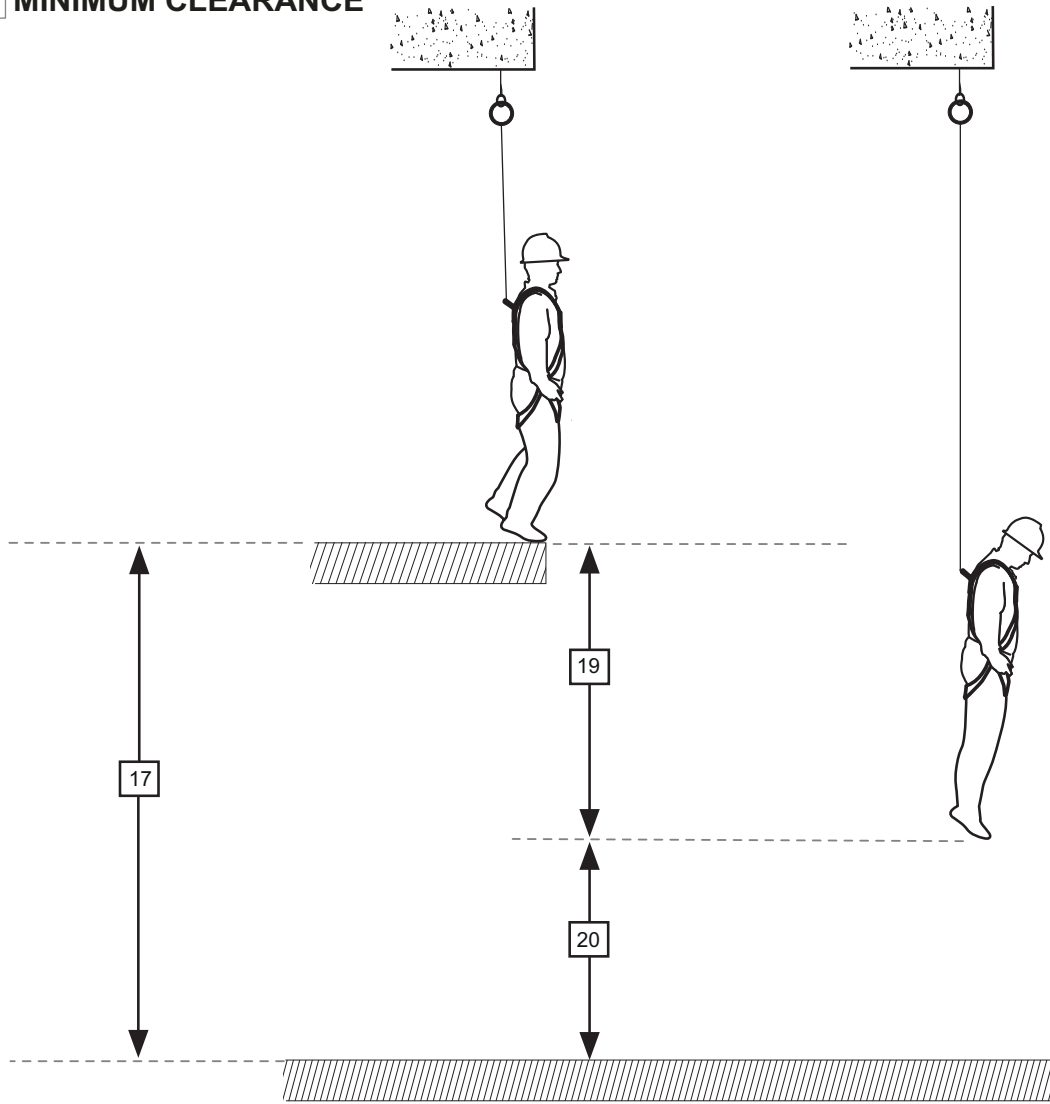

21

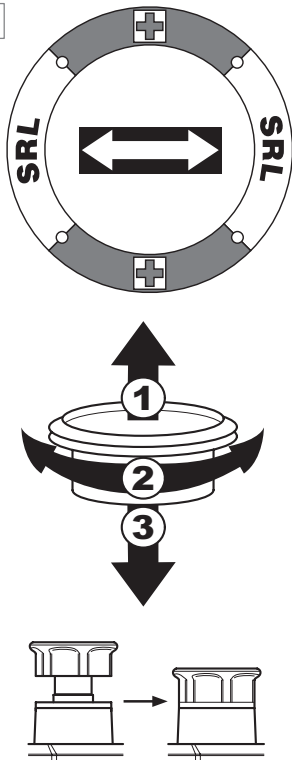

22

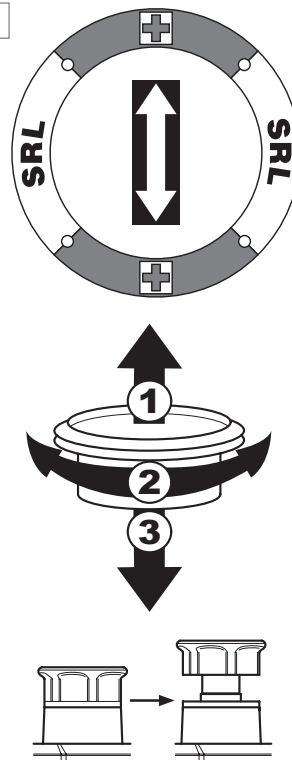

23

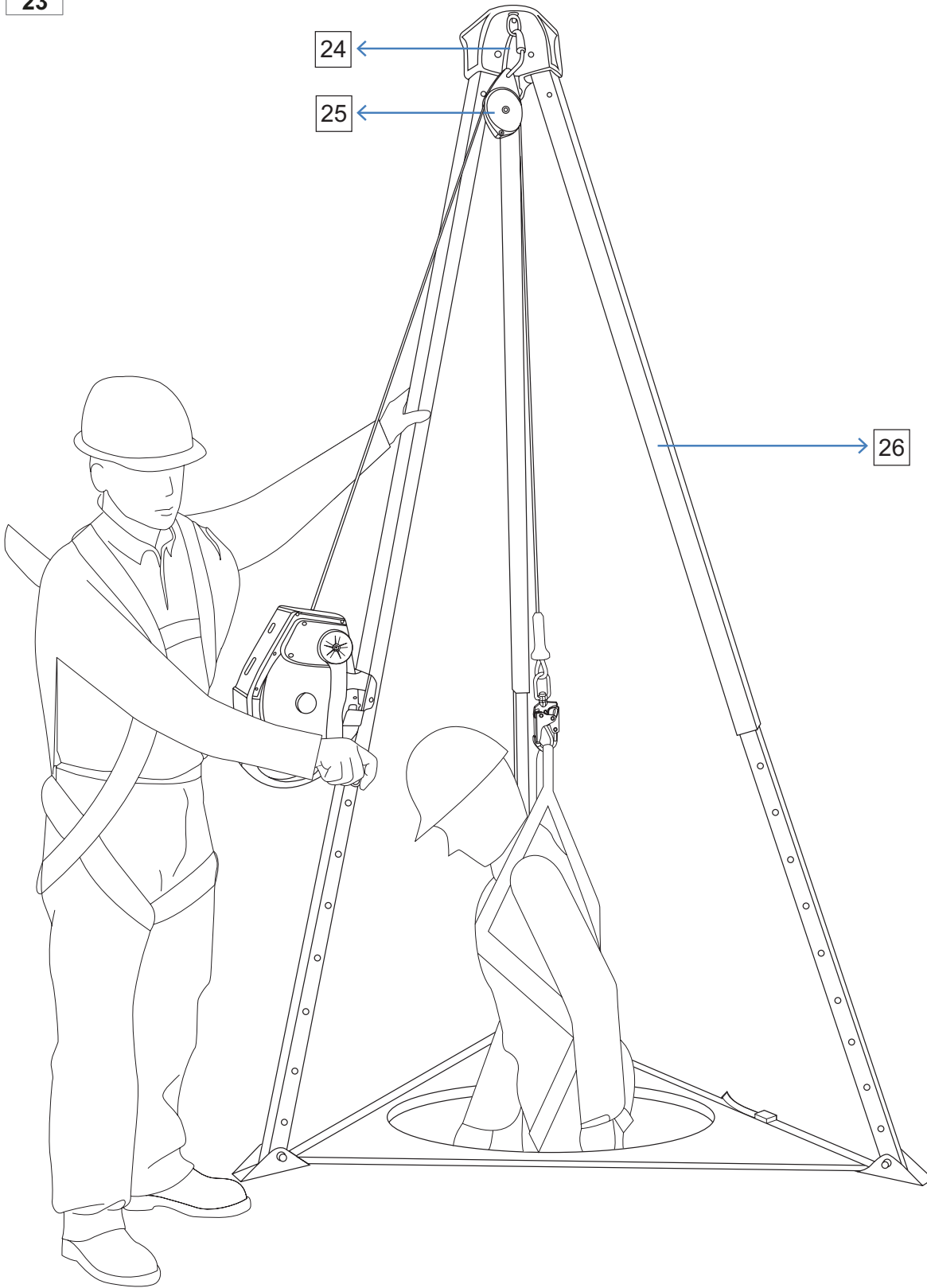

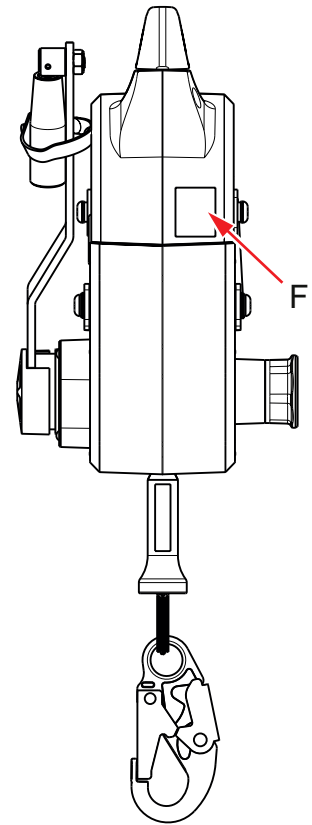
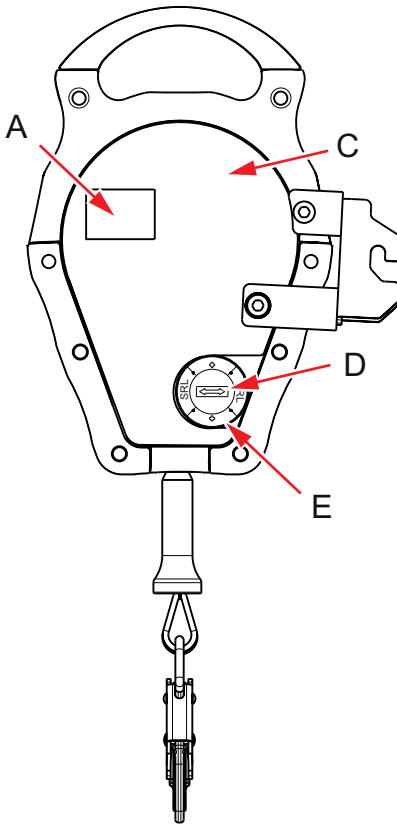
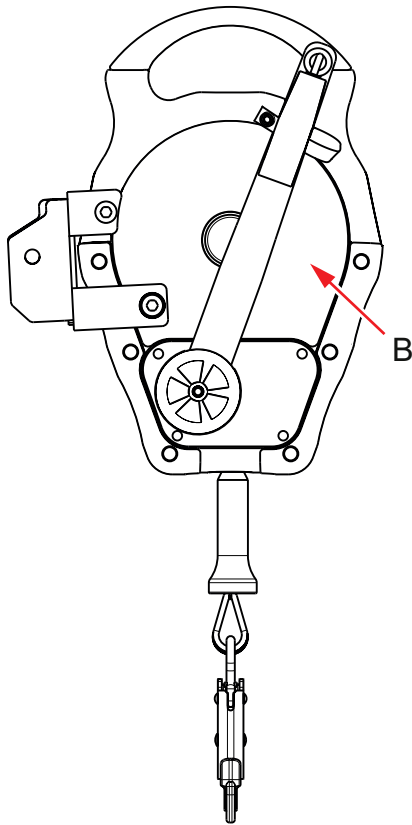

A

A

<p align="center">Workman Rescuer</p> <p>Model P/N: Line Material: Line Length: Max. Lifting Distance: Max. Arrest Distance: Max. Arrest Force: Date Mate: Serial Number: Meets:</p> <p align="center">1015 Rev.2 P/N: 10159764</p>
--

<p align="center">Workman Rescuer</p> <p>Código: Material de Línea: Longitud de la línea: Fuerza Máxima: Máx. Distanc. Cáida: Fecha de Fabricación: Fecha de Veneiminto: Número de Serie: Normas:</p> <p align="center">1015 Rev.1 P/N: 10171663</p>

EN Label

Argentina Label

D



B



MSA
The Safety Company

27 ←



Raise first before lowering to unlock SRL
Kendinden çekişli kordonu açmak için indirmeden önce çalışını yukarı kaldırın
Zum Entriegeln das selbsteinziehende Verbindungsmittel vor dem Absenken erst anheben
Hæv først, før der sænkes for at frigøre den selvopruhlende livline
Antes de bajarlo, elevar el elemento de amarre retráctil para desbloquearlo
Nosta käyttäjä ensin ja laske vasta sitten, jolloin turvatarraimen lukko aukeaa
Lever puis descendre pour déverrouiller la longe à rappel automatique
Ανεβάστε πρώτα πριν χαμηλώσετε για να ξεκλειδώσετε τον αυτόματα εισελκόμενο αναδότη
Sollevare prima di abbassare per sbloccare il cordino autoretrattile
Eerst ophijzen voorafgaand aan laten zakken om de zelfoprollende vanglijn te ontgrendelen
Heves først før den senkes for å låse opp den selvinntrekkende livlinen

28 →



Antes de baixar, elevar primeiro o trabalhador para desbloquear o talabarte autorretrátil
Höj upp innan du sänker ned för att låsa upp fallskyddsblocket
Вдигнете първо, преди да снижите, за да отключите самонавиващото въже
Samonavijeci lano odjistište tím, že pracovníka nejprve zvednete a potom spustíte
Először emelje fel, mielőtt leeresztené az önvisszahúzó rögzítőkötél kioldására
Na początku podnieść, przed obniżeniem do odblokowania linki samohamownej
Для разблокировки SRL сначала выполните подъем, а затем опускание
请先下降再提升以解锁SRL
まず作業者を上げてから、自動巻き取りランヤードを下げてロックを解除してください
Naikkan terlebih dahulu sebelum menurunkan untuk membuka kunci Tali Penyandang Swa-Tarik
ยกตัวขึ้นก่อนลดระดับลงเพื่อปลดล็อกสายคล้องที่ติดตั้งได้ด้วยตัวเอง

29 →

INSPECTION GRID

YR	1	2	3	4	5	6	7	8	9	10	11	12
1 ST												
2 ND												
3 RD												
4 TH												
5 TH												

MARK GRID ON MONTH OF FIRST USE

30 →



31 →

CE 0194

DO NOT REMOVE LABELS

MSA (CHINA) SAFETY EQUIPMENT CO.,LTD
Address: No.8 Rui En Lane,
Suzhou Industrial Park, Jiangsu, China
Post Code: 215126
Website: www.MSAsafety.com

Product of China

1015 Rev.2 10159558

EN Label

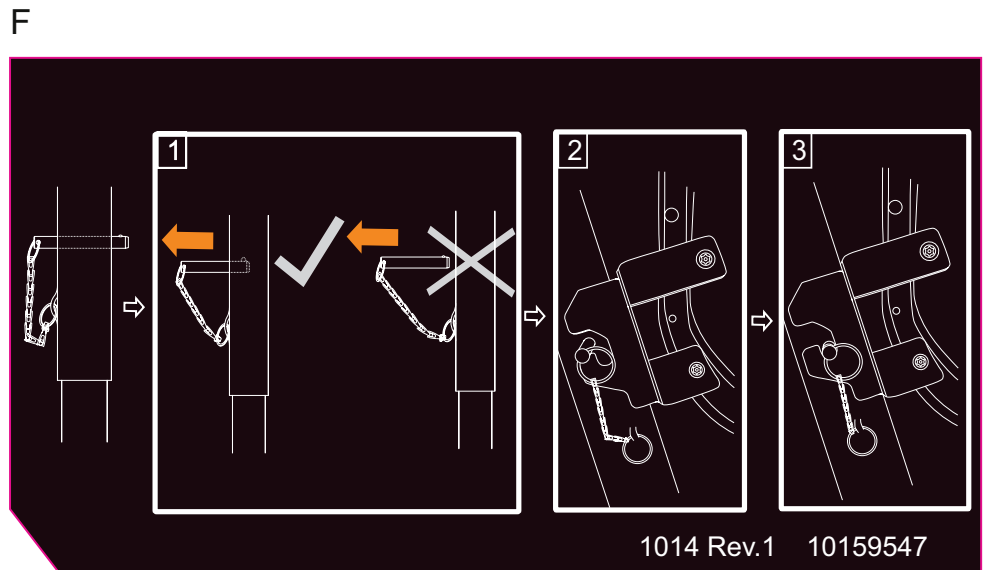
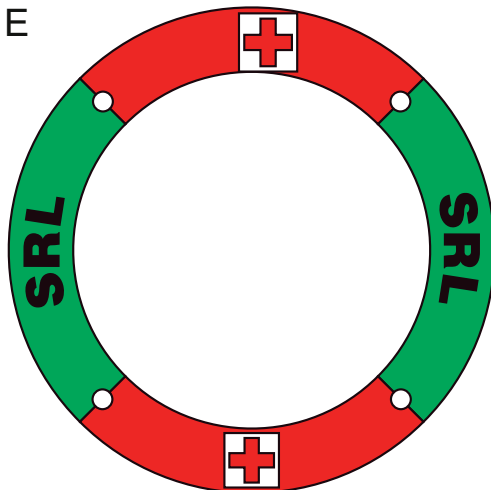

B



MSA
The Safety Company

27 ←

Raise first before lowering to unlock SRL
Kendinden çekişli kordonu açmak için indirmeden önce çalışanı yukarı kaldırın
Zum Entriegeln das selbsteinziehende Verbindungsmittel vor dem Absenken erst anheben
Hæv først, før der sænkes for at frigøre den selvopruhlende livline
Antes de bajarlo, elevar el elemento de amarre retráctil para desbloquearlo
Nosta käyttäjä ensin ja laske vasta sitten, jolloin turvatarraimen lukko aukeaa
Lever puis descendre pour déverrouiller la longe à rappel automatique
Ανεβάστε πρώτα πριν χαμηλώσετε για να ξεκλειδώσετε τον αυτόματα εισελκόμενο αναδότη
Sollevare prima di abbassare per sbloccare il cordino autoretrattile
Eerst ophijzen voorafgaand aan laten zakken om de zelfoprollende vanglijn te ontgrendelen
Heves først før den senkes for å låse opp den selvinntrekkende livlinen

→ **28**

Antes de baixar, elevar primeiro o trabalhador para desbloquear o talabarte autorretrátil
Höj upp innan du sänker ned för att låsa upp fallskyddsblocket
Вдигнете първо, преди да снижите, за да отключите самонавиващото въже
Samonavijeci lano odjistite tím, že pracovnika nejrve zvednete a potom spustíte
Először emelje fel, mielőtt leeresztené az önvisszahúzó rögzítőkötéli kioldására
Na początku podnieść, przed obniżeniem do odblokowania linki samohamownej
Для разблокировки SRL сначала выполните подъем, а затем опускание
请先下降再提升以解锁SRL
まず作業者を上げてから、自動巻き取りランヤードを下げてロックを解除してください
Naikkan terlebih dahulu sebelum menurunkan untuk membuka kunci Tali Penyandang Swa-Tarik
ยกตัวขึ้นก่อนลดระดับลงเพื่อปลดล๊อคสายคล้องที่หดรังได้ด้วยตัวเอง

29 →



MSA (CHINA) SAFETY EQUIPMENT CO.,LTD
Address: No.8 Rui En Lane,
Suzhou Industrial Park, Jiangsu, China
Post Code: 215126
Website: www.MSAsafety.com

Product of China

GRILLA DE INSPECCIÓN

M YR	1	2	3	4	5	6	7	8	9	10	11	12
1 ST												
2 ND												
3 RD												
4 TH												
5 TH												

MARCAR MES DE PRIMER USO

NO QUITE ESTA ETIQUETA

1015 Rev.1 10171661

30 →

31 →

Argentina Label

El proceso no presenta problemas de fragilidad por hidrogeno.

C



The Safety Company

WORKMAN RESCUER



Inspect before and after each use and remove from use if any damage, defect, or malfunction is found.

Her kullanimdan önce ve sonra inceleyin ve herhangi bir hasar, kusur veya arıza bulunması durumunda kullanimdan kaldirin.

Vor und nach jedem Einsatz überprüfen und außer Gebrauch nehmen, falls Schäden, Mängel oder Funktionsfehler festgestellt werden.

Efterse før og efter hver brug og tag det ud af brug, hvis det er beskadiget, defekt eller ikke fungerer korrekt.

Inspeccionar antes y después de cada uso y dejar de utilizar en caso de detectarse daños, defectos o averías.

Tarkasta aina ennen käyttöä ja aina käytön jälkeen. Poista käytöstä, jos huomaat vaurioita, vikoja tai toimintahäiriötä.

Inspectez avant et après chaque utilisation et mettez hors service si un dommage, défaut ou dysfonctionnement est constaté.

Ελέγχετε πριν και μετά από κάθε χρήση και διακόψτε τη χρήση του προϊόντος σε περίπτωση φθοράς, ελαττώματος ή δυσλειτουργίας.

Ispezione prima e dopo l'uso e mettere fuori servizio se danneggiato, difettoso o guasto.

Inspecteren voor en na ieder gebruik en buiten gebruik stellen indien schade, defecten of storingen aangetroffen worden.

Inspiser før og etter hver gangs bruk, og ta ut av bruk hvis skadet, defekt eller ikke fungerer som den skal.

Faça sempre uma inspeção, antes e depois de usar, e retire de uso se encontrar qualquer dano, defeito ou mal funcionamento.

Kontrollera utrustningen före och efter varje användning och ta den ur bruk om skada, defekt eller fel upptäcks.

Инспектируйте преди и след всяка употреба и преустановете употребата, ако намерите повреда, дефект или неисправност.

Zkontrolujte produkt před každým použitím a po něm a v případě jakéhokoli poškození, vady nebo nefunkčnosti přestaňte produkt používat.

Ellenőrizze minden használat előtt és után, és vonja ki a használatból, ha károsodást, sérülést vagy működési hibát észlel.

Sprawdźć przed oraz po każdym użyciu, zaprzestać użytkowania, jeżeli występują jakiegokolwiek uszkodzenia, defekty lub usterki.

Проверяйте до и после каждого использования и изымать из эксплуатации при обнаружении повреждений, дефектов или неисправностей.

每次使用前请进行检查, 如果发现任何损坏、缺陷或故障, 请立即移除并停止使用。

毎回の使用の前後に点検を行い、損傷、不具合、動作不良が見つかった場合は、使用を止めてください。

Periksa sebelum dan sesudah penggunaan dan jangan gunakan jika terdapat kerusakan, cacat, atau kesalahan fungsi.

ตรวจสอบทั้งช่วงก่อนและหลังการใช้งานแต่ละครั้ง และเลิกใช้อุปกรณ์หากพบว่ามีชำรุดเสียหาย มีข้อบกพร่องหรือทำงานผิดปกติ

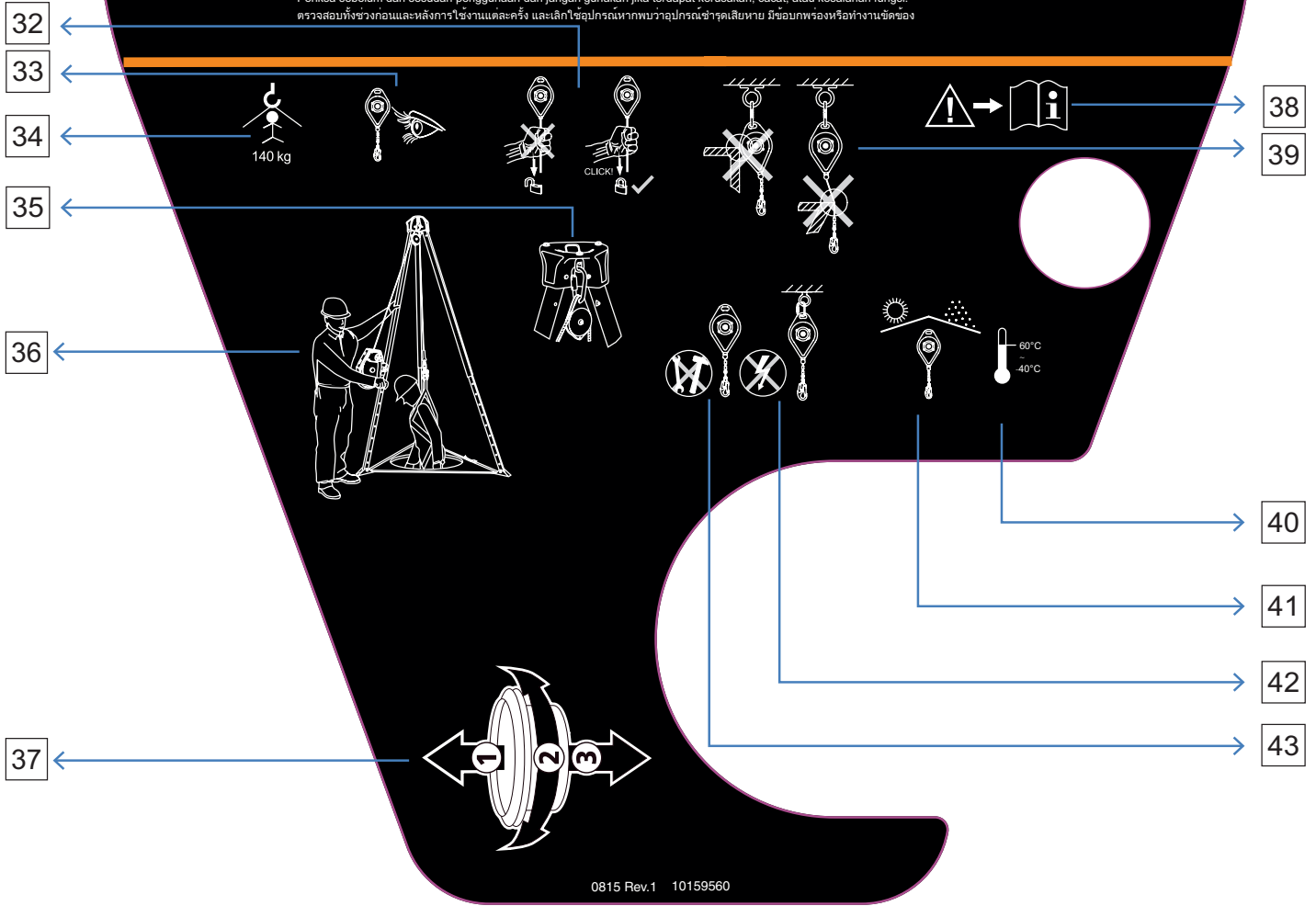

0815 Rev.1 10159560

EN & Argentina Label

ENGLISH**TÜRKÇE****DEUTSCH**

- | | | |
|---|---|---|
| 1. MSA Workman Rescuer front and back view | 1. MSA Workman Rescuer ön ve arka görünüm | 1. MSA Workman Rescuer, Vorder- und Rückansicht |
| 2. Carrying Handle and Anchorage Connection Point | 2. Taşıma Kolu ve Sabitleme Bağlantı Noktası | 2. Tragegriff und Anschlagpunkt |
| 3. Tripod Mounting Bracket | 3. Tripod Bağlantı Braketi | 3. Dreibein-Montagebügel |
| 4. RFID | 4. RFID | 4. RFID |
| 5. Snaphook | 5. Yaylı kanca | 5. Schnapphaken |
| 6. Load Indicator | 6. Yük Göstergesi | 6. Lastanzeige |
| 7. Crank Arm | 7. Krank Kolu | 7. Kurbelarm |
| 8. Housing | 8. Muhafaza | 8. Gehäuse |
| 9. Handle Holder | 9. Kol Tutucu | 9. Kurbelhalterung |
| 10. Foldable Handle | 10. Katlanır Kol | 10. Einklappbare Handkurbel |
| 11. Switch for Quick Activating Retrieval Mechanism | 11. Hızlı Devreye Giren Kurtarma Mekanizması için Düğme | 11. Schalter für Schnellaktivierung des Rettungsmechanismus |
| 12. Not deployed indicator | 12. Kapalı Gösterge | 12. Nicht-ausgelöst-Anzeige |
| 13. Deployed indicator | 13. Açık Gösterge | 13. Ausgelöst-Anzeige |
| 14. Using of the MSA Workman Rescuer | 14. MSA Workman Rescuer Kullanımı | 14. Verwendung von MSA Workman Rescuer |
| 15. Set up | 15. Kurulum | 15. Einstellung |
| 16. Minimum Clearance | 16. Düşme Boşluğu | 16. Lichte Höhe |
| 17. Minimum Clearance | 17. Düşme Boşluğu | 17. Lichte Höhe |
| 19. Arrest Distance | 19. Önleme Mesafesi | 19. Auffangweg |
| 20. Safety Allowance | 20. Güvenlik İzni | 20. Sicherheitsabstand |
| 21. Fall Arrest Mode | 21. Düşme Önleme Modu | 21. Auffangmodus |
| 22. Rescue Mode | 22. Kurtarma Modu | 22. Rettungsmodus |
| 23. MSA Workman Tripod and MSA Workman Rescuer | 23. MSA Workman Tripod ve MSA Workman Rescuer | 23. MSA Workman Tripod und MSA Workman Rescuer |
| 24. Carabiner | 24. D-kilit | 24. Karabiner |
| 25. Pulley | 25. Makara | 25. Seilrolle |
| 26. MSA Workman Tripod | 26. MSA Workman Tripod | 26. MSA Workman Tripod |
| 27. Lowering a personnel load | 27. Bir personel yükünü indirme | 27. Absenken einer Last |
| 28. Raising a personnel load | 28. Bir personel yükünü yükseltme | 28. Anheben einer Last |
| 29. Inspection grid | 29. Denetim Kılavuzu | 29. Prüfungsraster |
| 30. Scan QR code linking to MSA website | 30. MSA web sitesine QR kod bağlantısını tarayın | 30. QR-Code zum Aufrufen der MSA Website scannen |
| 31. Don't remove labels | 31. Etiketleri Çıkarmayın | 31. Etiketten nicht entfernen |
| 32. Ensure lock before each use | 32. Her kullanımdan önce kilitletiğinden emin olun | 32. Vor jedem Einsatz Verriegelung sicherstellen |
| 34. Personal Maximum Capacity | 33. Her kullanımdan önce denetleyin | 33. Vor jedem Einsatz überprüfen |
| 35. Installation | 34. Maksimum Personel Kapasitesi | 34. Maximale Lastbeanspruchung |
| 36. Application demonstration | 35. Montaj | 35. Einbau |
| 37. Mode change instructions | 36. Uygulama Gösterimi | 36. Anwendungsbeispiel |
| 38. Read manual | 37. Mod değiştirme talimatları | 37. Anweisungen für Moduswechsel |
| 39. Avoid edges | 38. Kılavuzu Okuyun | 38. Im Handbuch nachlesen |
| 40. Maximum and Minimum temperature | 39. Kenarlara Çarpmasını Önleyin | 39. Seil nicht über Kanten führen |
| 41. Avoid direct sunlight and rain | 40. Maksimum ve Minimum Sıcaklık | 40. Maximaler zulässiger Temperaturbereich |
| 42. Avoid electricity | 41. Doğrudan Güneş Işığı ve Yağmurdan Uzak Tutun | 41. Direkte Sonneneinstrahlung und Regen vermeiden |
| 43. No field repairs allowed | 42. Elektrikten uzak tutun | 42. Kontakt mit stromführenden Elementen vermeiden |
| | 43. Sahada Tamire İzin Verilmez | 43. Keine Reparaturen vor Ort |

DANSK	ESPAÑOL	SUOMI
1. MSA Workman Rescuer set forfra og bagfra	1. Vista frontal y posterior del MSA Workman Rescuer	1. MSA Workman Rescuer edestä ja takaa
2. Bærehåndtag og forankringspunkt	2. Asa de transporte y punto de conexión del anclaje	2. Kantokahva ja kiinnityskohta
3. Monteringsbeslag til stativ	3. Soporte de montaje del trípode	3. Tripod-kolmijalan asennusosa
4. RFID	4. RFID	4. RFID
5. Snapkrog	5. Gancho de seguridad rápido	5. Pikalukko
6. Belastningsindikator	6. Indicador de sobrecarga	6. Kuormavaroitin
7. Håndsvingsarm	7. Brazo con manivela	7. Vipuvarsi
8. Hus	8. Carcasa	8. Kotelo
9. Håndtagsholder	9. Soporte del mango	9. Kammen pidike
10. Sammenklappeligt håndtag	10. Mango abatible	10. Taitettava kampi
11. Kontakt til hurtigtaktiverende oprulningsmekanisme	11. Selector para el mecanismo de rescate de activación rápida	11. Vaijerin pikakelausmekanismin pikäkytkin
12. Indikator for ikke udløst	12. Indicador no activado	12. Kuormavaroitin ei ole lauennut
13. Indikator for udløst	13. Indicador activado	13. Kuormavaroitin on lauennut
14. Brug af MSA Workman Rescuer	14. Uso del MSA Workman Rescuer	14. MSA Workman Rescuer -turvatarraimen käyttö
15. Opsætning	15. Configuración	15. Kokoaminen
16. Fri faldlængde	16. Distancia de caída	16. Turvaetäisyys maahan
17. Fri faldlængde	17. Distancia de caída	17. Turvaetäisyys maahan
19. Bremseafstand	19. Distancia de frenado	19. Nykäisyyttäisyys
20. Sikkerhedstillæg	20. Distancia de seguridad	20. Turvaetäisyys
21. Faldstandsningstilstand	21. Modo de detención de caídas	21. Turvatarrain käytössä
22. Redningstilstand	22. Modo de rescate	22. Pelastustila käytössä
23. MSA Workman Tripod og MSA Workman Rescuer	23. MSA Workman Tripod y MSA Workman Rescuer	23. MSA Workman Tripod ja MSA Workman Rescuer
24. Karabin	24. Mosquetón	24. Sulkulukko
25. Remskive	25. Polea	25. Talja
26. MSA Workman Tripod	26. MSA Workman Tripod	26. MSA Workman Tripod
27. Sænkning af en last med personale	27. Bajar una persona	27. Henkilön laskeminen
28. Løft af en last med personale	28. Elevar una persona	28. Henkilön nostaminen
29. Inspektionsgitter	29. Tabla de inspección	29. Tarkastustaulukko
30. Scan QR-kode der linker til MSA-websted	30. Escaneado del código QR vinculado al sitio web de MSA	30. Siirry MSA:n sivustolle lukemalla ruutukoodi
31. Mærkatene må ikke fjernes	31. No retirar las etiquetas	31. Älä irrota kylttejä
32. Sørg for at låse før hver brug	32. Asegurar el bloqueo antes de cada uso	32. Varmista lukko ennen jokaista käyttökertaa
33. Inspicér før hver brug	33. Inspeccionar antes de cada uso	33. Tarkasta ennen jokaista käyttökertaa
34. Maks. kapacitet for personer	34. Capacidad máxima para personas	34. Suurin henkilökuorma
35. Installation	35. Instalación	35. Kokoonpano
36. Demonstration af anvendelse	36. Demostración de aplicación	36. Käyttöesimerkki
37. Vejledning for ændring af tilstand	37. Instrucciones para cambiar de modo	37. Ohjeet laitteen tilan vaihtoon
38. Læs vejledningen	38. Léase el manual	38. Lue käyttöohje
39. Undgå kanter	39. Evítense los bordes	39. Älä kiristä reunojen yli
40. Maks. og min. temperatur	40. Temperatura máxima y mínima	40. Korkein ja alin lämpötila
41. Undgå direkte sol og regn	41. Evítense la exposición directa al sol y la lluvia	41. Suojaa auringolta ja sateelta
42. Undgå elektricitet	42. Evítense la electricidad	42. Pidä kaukana jännitelähteistä
43. Ingen reparationer er tilladt	43. Prohibido realizar reparaciones en campo	43. Ei saa korjata itse

FRANÇAIS

1. Vue de face et de dos du MSA Workman Rescuer
2. Poignée de transport et point de connexion d'ancrage
3. Support de montage de trépied
4. RFID
5. Mousqueton à crochet
6. Indicateur de charge
7. Bras de manivelle
8. Boîtier
9. Support de manivelle
10. Poignée escamotable
11. Commutateur du mécanisme d'enroulement à déclenchement rapide
12. Indicateur non déclenché
13. Indicateur déclenché
14. Utilisation du MSA Workman Rescuer
15. Installation
16. Tirant d'air
17. Tirant d'air
19. Distance d'arrêt
20. Marge de sécurité
21. Mode antichute
22. Mode sauvetage
23. MSA Workman Tripod et MSA Workman Rescuer
24. Mousqueton
25. Poulie
26. MSA Workman Tripod
27. Descendre des personnes
28. Monter des personnes
29. Grille d'inspection
30. Scanner le code QR pour accéder au site Internet de MSA
31. Ne pas enlever les étiquettes
32. Vérifier le verrouillage avant chaque utilisation
33. Inspecter avant chaque utilisation
34. Capacité maximale pour les personnes
35. Installation
36. Démonstration de l'application
37. Instructions de changement de mode
38. Lire le manuel
39. Éviter les bords
40. Températures maximale et minimale
41. Éviter l'exposition directe au soleil et à la pluie
42. Éviter l'électricité
43. Réparations par l'utilisateur interdites

ΕΛΛΗΝΙΚΑ

1. Εμπρόσθια και πίσω όψη του MSA Workman Rescuer
2. Λαβή μεταφοράς και συνδετικό σημείο αγκύρωσης
3. Τρίποδος βραχίονας στερέωσης
4. RFID
5. Άγκιστρο συγκράτησης
6. Δείκτης φορτίου
7. Βραχίονας στροφάλου
8. Περιβλήμα
9. Υποδοχή λαβής
10. Αναδιπλούμενη λαβή
11. Διακόπτης μηχανισμού ανάκτησης γρήγορης ενεργοποίησης
12. Μη ενεργοποιημένος δείκτης
13. Ενεργοποιημένος δείκτης
14. Χρήση του MSA Workman Rescuer
15. Ρύθμιση
16. Απόσταση ανακοπής πτώσης
17. Απόσταση ανακοπής πτώσης
19. Απόσταση ανακοπής
20. Περιθώριο ασφαλείας
21. Λειτουργία ανακοπής πτώσης
22. Λειτουργία διάσωσης
23. MSA Workman Tripod και MSA Workman Rescuer
24. Καραμπίνερ
25. Τροχαλία
26. MSA Workman Tripod
27. Κατέβασμα φορτίου προσωπικού
28. Ανύψωση φορτίου προσωπικού
29. Πλέγμα ελέγχου
30. Σάρωση κωδικού QR για σύνδεση με τον ιστότοπο της MSA
31. Μην αφαιρείτε τις ετικέτες
32. Βεβαιωθείτε ότι έχει ασφαλίσει πριν από κάθε χρήση
33. Ελέγξτε πριν από κάθε χρήση
34. Μέγιστη δυνατότητα φορτίου ατόμων
35. Εγκατάσταση
36. Επίδειξη εφαρμογής
37. Οδηγίες αλλαγής λειτουργίας
38. Διαβάστε το εγχειρίδιο
39. Αποφεύγετε τα άκρα
40. Μέγιστη και ελάχιστη θερμοκρασία
41. Αποφεύγετε την έκθεση σε άμεση ηλιακή ακτινοβολία και βροχή
42. Αποφεύγετε το ηλεκτρικό ρεύμα
43. Δεν επιτρέπεται η επισκευή

ITALIANO

1. Dispositivo di recupero MSA Workman Rescuer - Vista anteriore e posteriore
2. Impugnatura per il trasporto e punto di ancoraggio
3. Staffa per fissaggio al treppiede
4. RFID
5. Gancio a scatto
6. Indicatore di carico
7. Leva dispositivo di recupero
8. Custodia
9. Manovella
10. Impugnatura pieghevole
11. Selettore meccanismo di recupero ad attivazione rapida
12. Indicatore non attivato
13. Indicatore attivato
14. Utilizzo del dispositivo di recupero MSA Workman Rescuer
15. Preparazione
16. Spazio libero di caduta (tirante d'aria)
17. Spazio libero di caduta (tirante d'aria)
19. Distanza di arresto
20. Fattore sicurezza
21. Modalità arresto caduta
22. Modalità recupero
23. Treppiede MSA Workman Tripod e dispositivo di recupero MSA Workman Rescuer
24. Moschettone
25. Puleggia
26. Treppiede MSA Workman Tripod
27. Abbassamento di una persona
28. Sollevamento di una persona
29. Griglia di ispezione
30. Codice QR che rimanda al sito web di MSA
31. Non rimuovere le etichette
32. Verificare che il prodotto sia bloccato prima di ogni utilizzo
33. Ispezionare il prodotto prima di ogni utilizzo
34. Capacità massima (persone)
35. Installazione
36. Illustrazione dell'utilizzo
37. Istruzioni per cambiare la modalità
38. Leggere il manuale
39. Evitare gli spigoli
40. Temperatura massima e minima
41. Evitare la luce solare diretta e la pioggia
42. Evitare l'elettricità
43. Non sono consentite riparazioni sul campo

NEDERLANDS

1. MSA Workman Rescuer, voor- en achteraanzicht
2. Draaggreep en ankerpuntverbinding
3. Montagebeugel Tripod
4. RFID
5. Muskethaak
6. Belastingindicator
7. Zwengelarm
8. Behuizing
9. Hengelhouder
10. Inklapbare hendel
11. Schakel voor snelophaalmechanisme
12. Niet geactiveerde indicator
13. Geactiveerde indicator
14. Gebruik van de MSA Workman Rescuer
15. Set-up
16. Vrije ruimte
17. Vrije ruimte
19. Stopafstand
20. Veiligheidsmarge
21. Valbeveiligingsmodus
22. Reddingsmodus
23. MSA Workman Tripod en MSA Workman Rescuer
24. Karabijnhaak
25. Katrol
26. MSA Workman Tripod
27. Een persoon laten zakken
28. Een persoon ophijzen
29. Inspectieooster
30. Scan QR-code die een link is naar de MSA website
31. Labels niet verwijderen
32. Controleer sluiting voor elk gebruik
33. Inspecteer voor elk gebruik
34. Maximale capaciteit voor personen
35. Installatie
36. Demonstratie van toepassing
37. Wijzigingsinstructies modus
38. Lees handleiding
39. Vermijd randen
40. Maximum en minimum temperatuur
41. Vermijd direct zonlicht en regen
42. Vermijd elektriciteit
43. Reparaties in het werkveld zijn niet toegestaan

NORSK

1. MSA Workman Rescuer sett forfra og bakfra
2. Bærehåndtak og forankringspunkt
3. Stativfestebakett
4. RFID
5. Krok
6. Lastindikator
7. Veivarm
8. Hus
9. Håndtaksholder
10. Foldbart håndtak
11. Bryter for hurtigaktivering av uthentingsmekanisme
12. Deaktiveringsindikator
13. Aktiveringsindikator
14. Bruk av MSA Workman Rescuer
15. Oppsett
16. Fallklaring
17. Fallklaring
19. Stoppavstand
20. Sikkerhetsmargin
21. Fallsikringsmodus
22. Redningsmodus
23. MSA Workman Tripod og MSA Workman Rescuer
24. Karabinkrok
25. Trinse
26. MSA Workman Tripod
27. Senke en last med personell
28. Heise opp personell
29. Inspeksjonsrutenett
30. Skann QR-koden som linker til MSAs nettsted
31. Ikke fjern etiketter
32. Kontroller låsen før hver bruk
33. Inspiser før hver bruk
34. Maksimal kapasitet personell
35. Installasjon
36. Demonstrasjon av bruk
37. Instruksjoner for endring av modus
38. Les bruksanvisningen
39. Unngå kanter
40. Maksimum- og minimumstemperatur
41. Unngå direkte sollys og regn
42. Unngå elektrisitet
43. Reparasjoner i felt er ikke tillatt

PORTUGUÊS

1. Vistas dianteira e traseira do Workman Rescuer MSA
2. Manípulo de transporte e ponto de ligação para fixação
3. Suporte de montagem do tripé
4. RFID
5. Gancho
6. Indicador de carga
7. Braço da manivela
8. Alojamento
9. Suporte do manípulo
10. Manípulo dobrável
11. Botão para mecanismo de retirada de ativação rápida
12. Indicador não acionado
13. Indicador acionado
14. Utilização do Workman Rescuer MSA
15. Configuração
16. Distância de queda
17. Distância de queda
19. Distância de detenção
20. Margem de segurança
21. Modo de detenção de queda
22. Modo de resgate
23. Workman Tripod MSA e Workman Rescuer MSA
24. Mosquetão
25. Polia
26. Workman Tripod MSA
27. Abaixamento de uma carga individual
28. Levantamento de uma carga individual
29. Grelha de inspeção
30. Código QR de varrimento associado ao site da MSA
31. Não remova as etiquetas
32. Assegure-se que se encontra bloqueado antes de cada utilização
33. Inspeção antes de cada utilização
34. Capacidade máxima individual
35. Instalação
36. Demonstração da aplicação
37. Instruções de alteração do modo
38. Leia o manual
39. Evite as extremidades
40. Temperaturas máxima e mínima
41. Evite a luz solar direta e a chuva
42. Evite a eletricidade
43. Não são permitidas reparações no local

SVENSKA

1. MSA Workman Rescuer sedd framifrån och bakifrån
2. Bärhandtag och förankringspunkt
3. Stativmonteringshållare
4. RFID
5. Krok
6. Fallindikator
7. Vinscharm
8. Hus
9. Handtagshållare
10. Infällbart handtag
11. Omkopplare för snabbaktivering av indragningsmekanismen
12. Ej utlöst indikator
13. Utlöst indikator
14. Användning av MSA Workman Rescuer
15. Inställning
16. Fallhöjdmarginal
17. Fallhöjdmarginal
19. Stoppavstånd
20. Säkerhetsmarginal
21. Fallskyddsläge
22. Räddningsläge
23. MSA Workman Tripod och MSA Workman Rescuer
24. Karbinhake
25. Remskiva
26. MSA Workman Tripod
27. Sänka ned en personlast
28. Lyfta en personlast
29. Kontrollfält
30. Skanna QR-kod som länkar till MSA:s webbplats
31. Ta inte bort etiketter
32. Kontrollera låsningen före varje användning
33. Kontrollera före varje användning
34. Max. personkapacitet
35. Montering
36. Demonstration av användningen
37. Anvisningar för ändring av läge
38. Läs bruksanvisningen
39. Undvik kanter
40. Högsta och lägsta temperatur
41. Undvik direkt solljus och regn
42. Undvik elektricitet
43. Fältreparationer ej tillåtna

БЪЛГАРСКИ

1. MSA Workman Rescuer – изглед отпред и отзад
2. Дръжка за носене и анкерна точка за връзка
3. Скоба за монтаж на тринога
4. RFID
5. Кукообразен карабинер
6. Индикатор за натоварване
7. Колянова манивела
8. Корпус
9. Фиксатор на ръкохватката
10. Съваема ръкохватка
11. Диск за бързо активиране на механизма за изтегляне
12. Незадействан индикатор
13. Задействан индикатор
14. Използване на MSA Workman Rescuer
15. Подготовка
16. Падане
17. Падане
19. Спирачно разстояние
20. Допустимо отклонение
21. Режим на защита от падане
22. Спасителен режим
23. MSA Workman Tripod и MSA Workman Rescuer
24. Карабинер
25. Макара
26. MSA Workman Tripod
27. Спускане на човешки товар
28. Издигане на човешки товар
29. Таблица за инспектиране
30. Сканирайте QR кода за връзка с уеб сайта на MSA
31. Не отстранявайте етикетите
32. Проверявайте блокиращия механизъм преди всяко използване
33. Инспектирайте преди употреба
34. Максимална товарносимост
35. Монтиране
36. Демонстрация на приложение
37. Инструкции за смяна на режима
38. Прочетете ръководството
39. Избягвайте ръбове
40. Максимална и минимална температура
41. Избягвайте директна слънчева светлина и дъжд
42. Избягвайте електричество
43. Забранени са полевите ремонти

ČESKY

1. MSA Workman Rescuer – pohled zepředu a zezadu
2. Rukojeť a kotvní připojovací bod
3. Montážní držák na trojnožku
4. RFID
5. Samojistící otočná karabína
6. Indikátor zatížení
7. Rameno kliky
8. Pouzdro
9. Držák rukojeti
10. Sklopná rukojeť
11. Přepínač pro vyprošťovací mechanismus
12. Indikátor Nepoužito
13. Indikátor Použito
14. Použití zařízení MSA Workman Rescuer
15. Nastavení
16. Prostor pro pád z výšky
17. Prostor pro pád z výšky
19. Vzdálenost při zachycení pádu
20. Bezpečnostní zóna
21. Režim Zachycení při pádu
22. Režim Záchrana
23. MSA Workman Tripod a MSA Workman Rescuer
24. Karabína
25. Kladka
26. MSA Workman Tripod
27. Spouštění osoby
28. Zvedání osoby
29. Tabulka kontrol
30. QR kód odkazující na web MSA
31. Neodstraňujte štítky
32. Před každým použitím zajistěte
33. Před každým použitím zkontrolujte
34. Maximální nosnost osoby
35. Instalace
36. Ukázka použití
37. Pokyny ke změně režimu
38. Přečtěte si návod
39. Zabraňte kontaktu s hranami
40. Maximální a minimální teplota
41. Vyhnete se přímému slunečnímu světlu a dešti
42. Dále od elektroinstalace
43. Nepovoleny opravy v terénu

MAGYAR

1. MSA Workman Rescuer elő- és hátulnézete
2. Hordozófogantyú és csatlakozó kikötési pont
3. Állvány rögzítőkonzol
4. RFID
5. Biztonsági horog
6. Terhelésselző
7. Csörlőkar
8. Ház
9. Kartartó
10. Kihajtható kar
11. Váltás gyorsan aktiválódó visszahúzó szerkezetre
12. Nincs elhasználódva állapot
13. Elhasználódást jelző állapot
14. Az MSA Workman Rescuer használata
15. Beállítás
16. Zuhanási távolság
17. Zuhanási távolság
19. Fékezési út
20. Biztonsági ráhagyás
21. Zuhanásgátlás mód
22. Mentés mód
23. MSA Workman Tripod és MSA Workman Rescuer
24. Karabiner
25. Csörlő
26. MSA Workman Tripod
27. Személyzet mint teher leeresztése
28. Személyzet mint teher emelése
29. Felülvizsgálati rács
30. Olvassa be az MSA weboldalára mutató QR-kódot
31. Tilos eltávolítani a címkéket
32. Ellenőrizze a reteszt minden használat előtt
33. Minden használat előtt ellenőrizendő
34. Maximum személyi teherbírás
35. Telepítés
36. A használat bemutatása
37. Módváltoztatási utasítások
38. Olvassa el a használati utasítást
39. Kerülje az éleket
40. Maximum és minimum hőmérséklet
41. Kerülje a közvetlen napfényt és esőt
42. Kerülje az elektromos vezetékeket
43. Helyi javítás tilos

POLSKI

1. Widok od przodu i od tyłu urządzenia MSA Workman Rescuer
2. Uchwyt do przenoszenia i punkt połączenia z miejscem zakotwienia.
3. Wspornik mocujący trójnóg
4. RFID
5. Zatrzaśnik
6. Wskaźnik obciążenia
7. Ramię korby
8. Obudowa
9. Element mocujący korbę
10. Składany uchwyt
11. Przełącznik mechanizmu szybkiej aktywacji nawijania liny
12. Wskaźnik nieuruchomiony
13. Wskaźnik uruchomiony
14. Używanie MSA Workman Rescuer
15. Ustawianie
16. Wolna przestrzeń upadku
17. Wolna przestrzeń upadku
19. Odległość zatrzymania
20. Margines bezpieczeństwa
21. Tryb ograniczenia upadku
22. Tryb ratowniczy
23. MSA Workman Tripod i urządzenie MSA Workman Rescuer
24. Karabińczyk
25. Bloczek
26. MSA Workman Tripod
27. Opuszczanie osób
28. Podnoszenie osób
29. Siatka kontroli
30. Skanowanie kodu QR łączącego z witryną MSA
31. Nie usuwać etykiet
32. Sprawdzić blokadę przed każdym użyciem
33. Przeprowadzić przegląd przed każdym użyciem
34. Maksymalny udźwig dla osób
35. Instalacja
36. Demonstracja stosowania
37. Instrukcje zmiany trybu
38. Przeczytaj instrukcję
39. Unikaj krawędzi
40. Temperatura maksymalna i minimalna
41. Unikać bezpośredniego działania promieni słonecznych i deszczu
42. Unikać elektryczności
43. Nie naprawiać samodzielnie

РУССКИЙ

1. Средство для спасения MSA Workman Rescuer, вид спереди и сзади
2. Ручка для переноски и анкерная точка крепления
3. Монтажный кронштейн для треноги
4. RFID
5. Крюк-карабин
6. Индикатор нагрузки
7. Изогнутая рукоятка
8. Корпус
9. Держатель ручки
10. Складывающаяся ручка
11. Переключатель для быстрой активации механизма наматывания
12. Индикатор в недействующем состоянии
13. Индикатор в действующем состоянии
14. Использование спасательного средства MSA Workman Rescuer
15. Настройка
16. Запас высоты
17. Запас высоты
19. Высота замедления
20. Безопасный допуск
21. Режим остановки падения
22. Режим спасения
23. Тренога MSA Workman Tripod и спасательное средство MSA Workman Rescuer
24. Карабин
25. Блок-ролик
26. Тренога MSA Workman Tripod
27. Спуск людей
28. Подъем людей
29. Карточка учета инспекций
30. Отсканируйте QR-код для перехода на веб-сайт MSA
31. Не снимайте бирки
32. Перед каждым использованием проверяйте действие замка
33. Перед каждым использованием проверяйте состояние изделия
34. Максимальная грузоподъемность при подъеме людей
35. Монтаж
36. Демонстрация применения
37. Инструкции по изменению режима
38. Прочтите руководство
39. Избегайте граней
40. Максимальная и минимальная температура
41. Не допускайте попадания прямых солнечных лучей и дождя
42. Не допускайте поражения электричеством
43. Ремонт на месте запрещен

简体中文 (CN)

1. MSA Workman Rescuer 正面和背面视图
2. 提手和连接处
3. 三脚架
4. 电子标签
5. 挂钩
6. 负载指示器
7. 摇臂
8. 外壳
9. 摇臂固定带
10. 折叠式摇柄
11. 快速启动救援机构转换开关
12. 指示器未打开
13. 指示器已打开
14. MSA Workman Rescuer 的使用
15. 安装
16. 坠落间隙
17. 坠落间隙
19. 制动距离
20. 安全补偿
21. 防坠模式
22. 救援模式
23. MSA Workman Tripod 和 MSA Workman Rescuer
24. 连接锁
25. 滑轮
26. MSA Workman Tripod
27. 降低人员
28. 提升人员
29. 检查表
30. 扫描链接到 MSA 网站的 QR 代码
31. 请勿移除标签
32. 每次使用前确认锁止功能
33. 每次使用前请检查
34. 最大载人重量
35. 安装
36. 应用示范
37. 模式切换说明
38. 阅读手册
39. 避免锐利边缘
40. 最高温度和最低温度
41. 避免阳光直射, 避免雨淋
42. 避免与电接触
43. 禁止现场维修

日本語 (JP)

1. MSA Workman Rescuer 前面図および背面図
2. キャリングハンドルおよびアンカー接続ポイント
3. 三脚取付ブラケット
4. RFID
5. スナップフック
6. ロードインジケーター
7. クランクアーム
8. ハウジング
9. ハンドルホルダー
10. 折り畳み可能ハンドル
11. モード切替スイッチ
12. ロードインジケーター未展開
13. ロードインジケーター展開
14. MSA Workman Rescuer の使用
15. セットアップ
16. 墜落間隔
17. 墜落間隔
19. 墜落防止距離
20. 安全許容範囲
21. 墜落防止モード
22. レスキューモード
23. MSA Workman Tripod および MSA Workman Rescuer
24. カラビナ
25. プーリー
26. MSA Workman Tripod
27. 人員の降下
28. 人員の引き上げ
29. 点検グリッド
30. MSA ウェブサイトにリンクされた QR コードのスキャン
31. ラベルをはがさないでください
32. 毎使用前のロック確認
33. 各使用前に点検
34. 人員最大許容荷重
35. 設置
36. 用途説明
37. モード切替操作手順
38. 取扱説明書をお読みください
39. 端に注意
40. 最高および最低温度
41. 直射日光および雨を避けてください
42. 電気を避けてください
43. フィールドでの修理禁止

BAHASA INDONESIA (ID)

1. MSA Workman Rescuer tampak depan dan belakang
2. Gagang Pembawa dan Titik Tambatan
3. Bracket Tambatan Tripod
4. RFID
5. Pengait
6. Indikator beban
7. Lengan Engkol
8. Housing
9. Penahan gagang engkol
10. Gagang Lipat
11. Switch mekanisme pengerek cepat
12. Indikasi sedang terpasang
13. Indikasi sedang tidak terpasang
14. Penggunaan MSA Workman Rescuer
15. Pengaturan
16. Jarak jatuh
17. Jarak jatuh
19. Jarak Penahanan
20. Jarak Toleransi Keselamatan
21. Mode Penahan Jatuh
22. Mode Pertolongan
23. MSA Workman Tripod dan MSA Workman Rescuer
24. Carabiner
25. Puli
26. MSA Workman Tripod
27. Menurunkan personel
28. Menaikkan personel
29. Tabel Inspeksi
30. QR Code berisi tautan ke situs MSA
31. Dilarang Melepas Label
32. Pastikan mengunci sebelum digunakan
33. Periksa Sebelum Digunakan
34. Kapasitas Orang Maksimal
35. Pemasangan
36. Peragaan Pemakaian
37. Petunjuk penggantian mode
38. Baca Panduan
39. Hindari Tepian
40. Suhu Maksimal dan Minimal
41. Hindari Sinar Matahari dan Hujan Langsung
42. Hindari listrik
43. Jangan diperbaiki saat di lapangan

ไทย

1. มุมมองด้านหน้าและด้านหลังสำหรับ MSA Workman Rescuer
2. ด้านจับและจุดเชื่อมต่อการยึด
3. ฉากยึดสำหรับคิดขั้ว
4. RFID
5. ตะขอสืบ
6. ตัวบ่งชี้ว่าหนักที่ยก
7. แถบข้อเหวี่ยง
8. ตัวเรือน
9. ที่ยึดด้ามจับ
10. ด้ามจับแบบพับได้
11. สวิตช์กลไกการดึงกลับสำหรับการเปิดใช้งานแบบเร็ว
12. ตัวบ่งชี้ว่าไม่มีการใช้งานอยู่
13. ตัวบ่งชี้ว่าใช้งานอยู่
14. การใช้ MSA Workman Rescuer
15. การติดตั้ง
16. ระยะห่างสำหรับการตก
17. ระยะห่างสำหรับการตก
18. ระยะการยับยั้งการตก
19. ระยะคลาดเคลื่อนที่ปลอดภัย
20. โหมดการยับยั้งการตก
21. โหมดช่วยชีวิต
22. โหมดช่วยชีวิต
23. MSA Workman Tripod และ MSA Workman Rescuer
24. หัวอนกประสงค์ (การไบนเนอร์)
25. รอก
26. MSA Workman Tripod
27. การยกโหลดที่เป็นคนลง
28. การยกโหลดที่เป็นคนขึ้น
29. ตารางข้อมูลการตรวจสอบเครื่อง
30. สแกนรหัส QR ที่เชื่อมต่อกับเว็บไซต์ของ MSA
31. ห้ามดึงลากออก
32. ตรวจสอบให้แน่ใจว่าการล็อกแล้วก่อนการใช้งานแต่ละครั้ง
33. ตรวจสอบก่อนใช้งานในแต่ละครั้ง
34. ความสามารถรับโหลดได้สูงสุด
35. การติดตั้ง
36. การสาธิตวิธีการใช้งาน
37. วิธีการเปลี่ยนโหมด
38. อ่านคู่มือ
39. ระวังขอบ
40. อุณหภูมิสูงสุดและต่ำสุด
41. หลีกเลี่ยงแสงแดด โดยตรงและฝน
42. หลีกเลี่ยงกระแสไฟฟ้า
43. ไม่อนุญาตให้ข้อมาอยู่ในสถานที่ทำงานจริง

ENGLISH

INSTRUCTIONS FOR USE

1. Function and Application:

The Workman Retractable Type Fall Arrester with Emergency Rescuer (RTFA-R) is compliant to EN 360:2002 and EN1496:2006 class B. The RTFA-R is a retractable device designed to be used by personnel for fall arrest and can also be used for retrieval if a fall occurs. The RTFA-R can be used with an appropriate MSA tripod system in confined space applications with a quick-activating retrieval mechanism for emergency evacuation. The RTFA-R consists of: a snaphook; housing; lanyard (line); tripod mounting bracket; quick activating retrieval mechanism, and a load indicator (See figure 1a and figure 1b). The line material can be stainless steel cable or galvanized steel cable and it is marked on the product label PN 10159764 (see figure A). The RTFA-R is part of a fall arrest system when attached to the fall arrest attachment of a full body harness and an appropriate anchorage. See harness instructions for approved attachment points. If a user falls, the device will automatically stop the user's descent in a short distance while limiting the fall arrest force on the user's body. RTFA-R units also provide an emergency rescue mechanism for retrieval of a user who experienced a fall.

2. Training:

It is the responsibility of the purchaser of RTFA-R to assure that they are made familiar with these User Instructions and trained by a competent person. Ensure that you have been adequately trained in the use of this product equipment and make sure that you fully understand how it works.

3. Rescue plan:

The user must have a rescue plan and the means at hand to implement it. The plan must take into account equipment and special training necessary to effect prompt rescue under all foreseeable conditions. There should be direct or indirect visual contact or some other means of communication with the rescuer at all times during the rescue process. When the RTFA-R is used as part of the rescue system: anchor it in a vertical position or attach it to a tripod (see section 9.4); assure there is enough clearance to operate the hand crank; and assure there is enough room and fall protection for the rescuer who would operate the system.

4. Physical Limitations:

The RTFA-R is designed for one user whose weight, including clothing, tools, and other user-borne objects is less than the capacity shown on product label. Users with muscular, skeletal, medical conditions, or other physical condition that could reduce the ability to withstand fall-arrest shock loads or prolonged suspension should consult a physician before using. Pregnant women and minors must never use the RTFA-R.

5. Compatibility of system parts:

All components (e.g. full body harness, pulley, carabiner, snap hook, etc.) connected to this MSA RTFA-R MUST be compatible. The MSA RTFA-R is designed to be used with MSA approved components and connecting subsystems. Use of an MSA RTFA-R with products made by others that are not approved in writing by MSA may adversely affect the functional compatibility between system parts and the safety and reliability of the complete system. Connecting subsystems must be suitable for use in the application (e.g. fall arrest, climbing protection, rescue, or evacuation). Refer to the manufacturer's instructions supplied with the component or connecting subsystem to determine suitability. Contact MSA with any questions or for further information.

6. Anchorages and anchorage connector:

Personal fall arrest system anchorages and connectors must be capable of supporting a static load, applied in each direction permitted by the system, of at least:

- Standard requirement in accordance with EN 795 (TP TC 019/2011, DCTY EN 795) or equivalent AS/NZS 1891.4
- 5,000 lbs (22.2 kN) when uncertified

When more than one personal fall arrest system is attached to an anchorage, the anchorage strengths set forth in (a) and (b) above shall be multiplied by the number of personal fall arrest systems attached.

7. Planning the use of systems:**⚠ WARNING**

Never alter an MSA RTFA-R
Use only for the fall arrest or rescue of one person.
Do not use to arrest falls due to the collapse of sliding masses, e.g. grain, sand, and liquids.
Do not use an RTFA-R as a materials hoist.
Misuse can result in death or serious injury.

7.1 Set-Up:**⚠ WARNING**

Anchor the device to prevent swing falls and impact with objects in or adjacent to the fall path. Swing falls can increase the fall distance, see figure 15c, figure 15d
Anchor the device such that the line will not be exposed to sharp edges or abrasive surfaces during a fall arrest.
Failure to do so may result in serious injury or death.

Set up the RTFA-R directly above the user for vertical fall arrest applications, see figure 15.

8. Use:**⚠ WARNING**

Do not use an RTFA-R that was subjected to a fall arrest other than to rescue the user. Immediately remove RTFA-R from service after rescuing the user and tag as "UNUSABLE." Do not use a RTFA-R that was subjected to abuse, such as being dropped from a significant height. Misuse can result in death or serious injury.

8.1 Connection:**⚠ WARNING**

Do not rely on feel or sound to verify proper snaphook engagement. Always check visually for proper engagement. Ensure that gate and keeper are closed before use.

8.1.1 Anchorage mounted RTFA: Verify the RTFA-R is set to fall arrest mode by confirming the indicator arrow points to "SRL" (see instructions on RTFA-R and see figure 21). Connect the RTFA-R carry handle to a suitable anchorage with the appropriate connecting hardware. Connect the snaphook to the fall arrest attachment point of an approved full body harness. Be sure the snaphook's gate is completely closed and locked.

8.2 Moving around the work area:**⚠ CAUTION**

Keep line clear of other workers, objects, and obstructions.
Do not clamp off, knot, or stand on line.
Do not permit line slack.
Do not allow the line to pass around the body or limbs.
Do not lengthen line by connecting to another line.
Do not release the line and allow it to freely retract back into the housing.

Move around carefully to prevent loss of balance from line tension or locking. Move toward the anchorage at a rate that will not allow line slack. Move away from the anchorage at a rate that is less than the device locking velocity. Avoid quick or sudden movement in any direction.

9. Using the RTFA-R for rescue:

The RTFA-R may be used as a rescue device for a user that has experienced a fall. RTFA-Rs are used as a standard RTFA for fall protection until switched to rescue mode (See figure 22). The capacity of an RTFA-R in fall arrest and rescue modes is one person. See the RTFA-Rs labels for specific weight capacity. The approximate force to raise a 310 lb (140 kg) person in rescue mode is 24 lbs (107 N / 11 kgf) and to lower a 310 lb (140 kg) person is 22 lbs (98 N / 10 kgf). This section of the instructions explains the use of the RTFA-R in rescue mode. An RTFA-R in rescue mode cannot be used for fall arrest.

9.1 Setting the RTFA-R to rescue mode:

The rescue personnel must be equipped with the proper fall protection when applicable. If the individual being rescued is not connected to the RTFA-R, then pay out line while the RTFA-R is in fall arrest mode and connect the snaphook to the appropriate attachment point of the individual being rescued. Once the individual is connected to the RTFA-R, then the RTFA-R can be set to rescue mode. Carefully follow the instructions below to set the RTFA-R into rescue mode.

- a: Pull the mode knob out on lower housing, rotate 90 degrees such that the arrow points to , then release knob. There will be a gap between knob and bushing.
- b: Verify knob is locked in position (knob will not rotate) and load is felt on crank handle.

9.2 Raising and lowering during rescue:

WARNING

Always maintain tension on line when using in rescue mode. Do not allow slack line. Pull on line if necessary. Failure to do so can result in serious injury or death.

In the event of a fall, lift first at least one half turn to unlock drum before attempting to lower. After raising to unlock the drum, then raise or lower the individual being rescued by turning the crank in the appropriate direction as indicated on the RTFA-R. The lowering function is only intended to lower a person over a maximum distance of 2 m. Do not allow slack in the line during rescue. If slack develops, then the individual being rescued could fall a second time. Auto braking will lock the unit when the handle is released. See the labels on the RTFA-R for the maximum force required to rotate the handle when the rescuer is loaded to capacity. Use extreme care when the individual being rescued reaches a safe location and is being disconnected from the rescue system. With the individual being rescued at a safe level, the rescuer(s) must move the individual laterally, and then lower the individual onto to a safe and stable surface where medical assistance can be administered or the individual can be transported. Caution must be used during this move so that the rescuer(s) does not fall. If a portable anchorage is being used to support the RTFA-R (e.g. a tripod, see section 9.4), then use great care to avoid toppling the anchorage while moving the individual to the safety location.

WARNING

The red mark represents the end of the line. Once visible, you must stop lowering! Further rotation of the handle in the lowering direction will cause the cable to wrap back around the drum in the opposite direction and will damage the rescuer.

9.3 Resetting the rescue mode to fall arrest mode:

Carefully follow the directions below to reset the RTFA-R into fall arrest mode:

- a: Remove any load attached to the line and secure the cable so that it can not freewheel back into the unit.
 - b: Pull the mode knob out on the lower housing, rotate 90 degrees such that the arrow points to "SRL", then release the knob. The knob will be against the bushing if properly seated.
 - c: Confirm the RTFA-R is in fall arrest mode by paying out line and observing that it automatically retracts back into the unit.
 - d: After paying out the line, perform a lock test on the unit by pulling down sharply on the cable and ensure the unit locks.
- Always leave the RTFA-R in fall arrest mode.

9.4 Installing the RTFA-R on a tripod:

- Step 1: Pull legs outward, then lock.
- Step 2: Ensure the RTFA-R is in rescue mode, wind out about 10ft (3m) of line. Place cable on pulley and use carabiner to mount pulley onto tripod, see figure 23.
- Step 3: Raise tripod to desired height.
- Step 4: Make sure retention strap at the tripod feet is tight.
- Step 5: Place the RTFA-R to the front of the tripod leg.

See label F, and follow below instructions:

- Push one tripod leg pin halfway through the leg. Caution, do not push it all the way through as the tripod will collapse.
- Position RTFA-R with integral bracket onto the pin using the slot on the left side.
- Slide the RTFA-R up, fully engaging the slot and hole on the integral bracket.
- Push the tripod leg pin back into full engagement.
- Reset the RTFA-R to "SRL" mode before use.

The Workman Tripod and Workman Rescuer are now ready to use.

10 Inspection:

WARNING

Inspect the RTFA-R as instructed on the labels and in this manual. Failure to follow the instructions can result in serious injury or death.

CAUTION

Always wear gloves when inspecting cable units; broken strands can cause injury.

10.1 Inspection guideline: Inspect the Workman RTFA-R before each use. Perform the following steps in order. If in doubt about any inspection point, consult MSA or a competent person qualified to perform formal inspection. Immediately remove from service any device that does not comply with the requirements of any step below:

- (1) Inspect load indicator to verify it is not deployed. The load indicator is located on the snaphook. Load indicators deploy by shearing a pin .Figure 12 shows the not deployed indicator.Figure 13 shows the deployed indicator. Remove an RTFA-R from service if the load indicator has deployed.
- (2) Inspect labels to verify that they are present and legible. Check the competent person inspection grid to be sure a competent person has performed an inspection within twelve (12) months as outlined in label B.
- (3) Inspect line extraction and retraction by pulling out the full length of line and letting it retract back into the housing in a controlled manner. The line operation must be smooth without jerking during extraction or stalling during retraction. The line must retract completely into the housing. Confirm device locks by quickly pulling line out of the housing. The device must lock and remain locked until line tension is relaxed. Repeat three times.
- (4) Inspect for structural damage and corrosion. Verify that the housing attachments are tight; that there are no missing or altered parts; that there are no cracks, deformations, or deep cuts in the housing, line, or snaphook.
- (5) For cable lines: Inspect the ferrules and thimble at the snaphook and verify there is no evidence of cracks, distortion, corrosion, wear, or biting into the line. Inspect the entire length of line and verify there are no kinks, bends, bird caging, changes in diameter, corrosion, or broken wires.
- (6) Inspect all metallic parts for evidence of damage, alteration and missing parts.

- (7) Inspect snaphook for deformation, fractures, cracks, corrosion, deep pitting, burrs, sharp edges, cuts, deep nicks, loose parts, and evidence of excessive heat or chemical exposure. Check function: unlock, open, close, and lock several times. Gate must automatically close and snugly seat against nose. The locking mechanism must retain the gate tip within 1/8 inch (3 mm) of the nose when firm pressure is applied to the gate.
- (8) Inspect all plastic parts for cuts, breaks, alteration, excessive wear, missing and loose parts. Inspect for evidence of burns, excessive heat or chemical attack.
- (9) Inspect each component and subsystem of the complete system in accordance with the associated manufacturer's instructions.
- (10) Ensure that the retrieval mechanism and associated components are working properly according to the operation instructions (see section 8 of this manual).
- (11) Verify RTFA-R operates properly in rescue mode:
 - a) Secure the unit and apply a load to the line.
 - b) Set the unit to rescue mode as outlined in the instructions on the unit
 - c) Line should pay out when the handle is rotated in the direction to lower an individual. See label on upper housing for proper rotation direction. Always keep tension on line for proper pay out.
 - d) Line should retract when the handle is rotated in the direction to raise an individual. See label on upper housing for proper rotation direction. Always keep tension on line for proper retraction.
 - e) Return the unit to fall arrest mode as outlined in the instructions on the unit.

If, after inspecting the RTFA-R, there is any doubt about its condition for safe use, then it is essential for safety that the RTFA-R be immediately removed from service and not used again until confirmed in writing by a competent person that it is acceptable to do so.

10.2 Formal inspection:

MSA does not require annual factory recertification on mechanicals. MSA recommends recertification at the following intervals or according to specific requirements from local regulations. MSA requires inspection by a competent person according to the chart below.

Type of Use	Application Examples	Condition of Use	REQUIRED Competent Person Inspection Frequency	RECOMMENDED Factory Authorized Recertification Frequency
Infrequent to Light	Rescue & confined space, Factory maintenance	Good storage conditions, or infrequent outdoor use, room temperature, clean environment	Annually	At least every 2-5 years
Moderate to Heavy	Transportation, Residential construction, Utilities, Warehouse	Fair storage conditions, indoor and extended outdoor use, all temperatures, clean or dusty environment	Semi-annually to annually	At least every 1-2 years
Severe to Continuous	Commercial construction, Oil & Gas, Mining	Harsh storage conditions, prolonged or continuous outdoor use, all temperatures, dirty environment	Quarterly to semi-annually	At least annually

WARNING

A full body harness is the only acceptable body holding device that can be used in a fall arrest system. The MSA RTFA-R, MUST ONLY be connected to the harness back D-ring or front D-ring only with the fall arrest attachment tag "A". These points can also be used for connecting a rescue system. Never use the hip D-ring for fall arrest. The hip D-ring of a harness MUST ONLY be used for connecting a work positioning system (EN358) (Customs Union Technical Regulation TP TC 019/2011 ;Ukrainian standard: ДСТУ EN 361:2008) and NEVER a fall arrest system or climbing system. The RTFA-R MUST be fully inspected before each use to verify that it is in serviceable condition. Examine RTFA-R thoroughly for severe wear, missing or broken elements, corrosion, or other damage. Examine if label is missing or illegible; if there is evidence of improper function, improper fit, or alteration of any component. Do not use MSA RTFA-R until confirmed in writing by a competent person if inspection reveals an unsafe condition. See inspection guidelines. DO NOT modify or attempt repairs on the MSA RTFA-R. Only MSA or parties with written authorization from MSA may repair an MSA RTFA-R. The system shall not be used outside its limitations, or for any purpose other than that for which it is tended. Snaphooks and carabiners must not connect to each other. Do not tie knots in a lanyard. Do not connect two snaphooks to one D-ring. Do not rely on feel or sound to verify proper snaphook engagement. Always check visually for proper engagement. Ensure that gate and keeper are closed before use. Prevent denting or deformation of the housing. Never drop the unit from any height. Always set it down carefully. When in use, protect the line from contacting sharp corners and edges. Prevent loops from forming in a slack line and being pulled tight, causing line kinking. Do not allow foreign matter to enter the housing. Do not permit the line to snag or be crushed. Do not use where objects may fall or otherwise interfere with the operation or ability of this device to function properly. It is essential for safety that the equipment is withdrawn from use immediately if any doubt arise about its condition for safe use. A record must be kept by the user. Refer to labels for the material of the retractable lanyard. After a rescue operation the product must be inspected by a competent person. When attaching the product, choose an anchor point directly ABOVE the user's position to minimize swing falls (see figure 15d). Avoid any point on which strength is doubtful. Potential for falls and fall distance MUST be minimized. Consideration MUST be given to the necessary minimum clearance (see figure 16) below the feet of the user to prevent a collision with the structure or the ground. The minimum recommended clearance is 3 m. If the product has been subjected to fall arrest or impact forces, it MUST be immediately removed from use and tagged "UNUSABLE". Remove unit from service if the load indicator (see figure 1 a) is deployed. Do not leave a product's line extended when it's not being used for fall protection. Do not expose the line to sharp edges, abrasive surfaces, sparks, flame, or heat above 60 °C. When installing or removing the product, limit exposure to fall hazards. A separate independent fall arrest system may be required. It is essential for the safety of the user that if the product is re-sold outside the original country of destination the reseller shall provide instructions and additional relevant information for use, for maintenance, for periodic examination and for repair in the language of the country in which the product is to be used. Failure to follow these warnings or misuse can cause serious personal injuries or death.

MAINTENANCE AND STORAGE

Strictly adhere to the cleaning instructions in this section to prevent adverse effects on the materials used in the RTFA-R. Clean the RTFA-R periodically with a clean damp (not wet) cloth to remove dirt or contamination which may cause corrosion, hamper operation, or diminish readability of the labels. To remove oil or grease, use a mild laundry detergent. Do not use chemicals, harsh detergents, abrasives, or pressure washers. Never immerse the RTFA-R in water or other liquid. Excessive accumulation of dirt, paint or other foreign matter may prevent proper function of the RTFA-R, and, in severe cases, weaken the line. Contact MSA with questions concerning product conditions and cleaning. Some environments may require the RTFA-R be disinfected. Contact MSA for aid in determining the proper disinfection procedure for the specific application. Tag damaged equipment or equipment needing maintenance as "UNUSABLE" and remove from service. Repair and maintenance (other than cleaning) must be performed by an MSA authorized service center. Moving parts of snaphooks and carabiners may require periodic lubrication with low viscosity penetrating oil. Follow lubricant manufacturer's instructions. Do not over-lubricate. Wipe excess with a clean, dry cloth. Transport the product in a package to protect it from cuts, moisture, chemicals and their vapours, extreme temperatures, and ultraviolet rays. Protect the line at the nozzle during transportation to prevent damage. Secure the RTFA-R housing and snaphook from movement when possible. Store the RTFA-R in a cool, dry and clean place out of direct sunlight. Avoid areas where heat, moisture, light, oil, and chemicals or their vapors or other degrading elements may be present. Never allow RTFA-R to rest for lengthy periods of time on concrete or ash floors as lime sulfur and ash can cause corrosion. Store the RTFA-R with line fully retracted. Equipment which is damaged or in need of maintenance should not be stored in the same area as usable equipment. Heavily soiled, wet, or otherwise contaminated equipment should be properly maintained (e.g. dried and cleaned) prior to storage. Prior to using equipment which has been stored for long periods of time, a Formal Inspection should be performed by a competent person.

CAUTION

Only store the RTFA with the cable fully retracted and with the rubber cable bumper seated into the nozzle to protect the cable against permanent bends

TÜRKÇE

KULLANIM TALİMATLARI

1. İşlev ve Uygulama:

Acil Durum Kurtarıcılığı (Emergency Rescuer) MSA Workman Toplanır Tip Düşme Önleyici (RTFA-R) EN 360:2002 ve EN1496:2006 sınıf B ile uyumludur. RTFA-R, düşme önleme amacıyla personelin kullanması için tasarlanan toplanır bir aygıttır ve bir düşme meydana gelirse kurtarma amacıyla da kullanılabilir. RTFA-R, acil tahliyelerde hızlı devreye giren kurtarma mekanizmasıyla dar alan uygulamalarında uygun bir MSA tripod sistemi ile birlikte kullanılabilir. RTFA-R şunları içerir: bir yaylı kanca; kılıf; emniyet ipi (halat); tripod bağlantı braketi; hızlı devreye giren kurtarma mekanizması ve bir yük göstergesi (Bkz. şekil 1a ve şekil 1b). Halat materyali paslanmaz çelik kablo veya galvanize çelik kablo olabilir ve PN 10159764 ürün etiketinde işaretlidir (bkz. Şekil A). RTFA-R, paraşüt tip emniyet kemerinin düşme önleyici bağlantısına ve uygun bir ankraja bağlandığında düşme önleyici sistemin bir parçasıdır. Onaylı bağlantı noktaları için donanım talimatlarına bakınız. Bir kullanıcı düşerse, aygıt kullanıcı vücudundaki düşme önleme kuvvetini kısıtlarken otomatik olarak kullanıcı için kısa bir mesafede durduracaktır. Ayrıca RTFA-R üniteleri, düşme yaşayan bir kullanıcının kurtarılması için acil durum mekanizması olma özelliğini de sağlar.

2. Eğitim:

Bu kullanıcının talimatlarını öğrenmek ve yetkin bir insan tarafından eğitilmek RTFA-R müşterisinin sorumluluğundadır. Bu ürün ekipmanının kullanımı hakkında yeterli bilgi sahibi olduğunuzdan ve nasıl çalıştığını tümüyle anladığınızdan emin olun.

3. Kurtarma planı:

Kullanıcı, bir kurtarma planına ve onu uygulamak için araçlara sahip olmalıdır. Plan, tüm öngörülebilir koşullar altında kurtarmayı harekete geçirmek için gerekli ekipman ve özel eğitim için dikkate alınmalıdır. Kurtarma süreci sırasında kurtarılan kişi ile doğrudan veya dolaylı görsel temas veya başka bir şekilde iletişim halinde olunmalıdır. RTFA-R, kurtarma sisteminin bir parçası olarak kullanıldığında: dikey konumda sabitleyin veya bir tripod'a bağlayın (bkz. bölüm 9.4); döndürme kolunu çalıştırmak için yeterli boşluğun olduğundan emin olun; ve sistemi çalıştıracak kurtarıcı için yeterli alanın ve düşme korumasının olduğundan emin olun.

4. Fiziksel Kısıtlamalar:

RTFA-R giysileri, aletleri ve başka kullanıcı eşyaları dahil ağırlığı ürün etiketinde gösterilen kapasiteden az olan bir kullanıcı için tasarlanmıştır. Düşme önleme sarsıntısı yüklerine veya uzun süreli durdurmaya dayanabilme kabiliyetini azaltabilecek kaslı, sıksa, sağlık durumları veya diğer fiziksel duruma sahip kullanıcılar, kullanmadan önce bir doktora danışmalıdır. Hamile kadınlar ve çocuklar, RTFA-R'yi asla kullanmamalıdır.

5. Sistem parçalarının uyumluluğu:

Bu MSA RTFA-R ile bağlantılı olan tüm bileşenler (örn. paraşüt tipi emniyet kemeri, makara, D-kilit, yaylı kanca vb.) uyumlu olmalıdır. MSA RTFA-R, MSA onaylı bileşenler ve bağlantı alt sistemleri ile birlikte kullanım için tasarlanmıştır. MSA RTFA-R'nin MSA tarafından yazılı olarak onaylanmamış ürünlerle birlikte kullanımı sistem bileşenleri arasındaki fonksiyonel uyumluluğu ve tüm sistemin güvenilirliğini olumsuz biçimde etkileyebilir. Alt sistemlerin bağlanması uygulamada kullanım için uygun olmalıdır (örn. düşme önleme, tırmanma koruması, kurtarma veya tahliye). Uygunluğu belirlemek için bileşenleri veya alt sistemlerin bağlanmasını içeren üretici talimatlarına başvurunuz. Sorularınız veya daha fazla bilgi için MSA ile iletişime geçiniz.

6. Bağlantılar ve bağlantı konektörü:

Kişisel düşme önleme sistemi bağlantıları ve konektörleri, sistem tarafından izin verilen her bir yönde uygulanan statik yük desteği kabiliyetine en az şu ölçüde sahip olmalıdır:

a) EN 795 (TP TC 019/2011, DCTY EN 795) veya eşdeğer AS/NZS 1891.4 uyumlu standart gereklilik

b) Onaylanmamışta 5,000 lbs (22.2 kN)

Bir bağlantıya birden fazla kişisel düşme önleme sistemi takıldığında, yukarıda (a) ve (b)'de belirlenen bağlantı kuvvetleri, takılan kişisel düşme önleme sistemleri sayısı kadar çoğaltılmalıdır.

7. Sistemlerin kullanımının planlanması:

⚠ UYARI

Asla bir MSA RTFA-R üzerinde değişiklik yapmayınız
Yalnızca düşme önleme veya bir kişiyi kurtarma için kullanınız.
Kayma yığınların çökmesinden kaynaklanan düşmeleri önlemek için kullanmayınız, örn. tahlıl, kum ve sıvılar.
RTFA-R'yi bir materyal kaldırıcı olarak kullanmayınız.
Yanlış kullanım ölüm veya ağır yaralanmayla sonuçlanabilir.

7.1 Kurulum:

⚠ UYARI

Sarkma düşmelerini ve düşme yoluna bitişik nesnelerin darbelerini engellemek için cihazı sabitleyiniz. Sarkma düşmeler düşme mesafesini artırabilir, bkz. şekil 15c, şekil 15d
Cihazı sabitleyin ki bir düşme önleme sırasında halatlar keskin kenarlara veya aşındırıcı yüzeylere maruz kalmassın.
Bunu yapmamak ciddi yaralanma veya ölümle sonuçlanabilir.

Dikey düşme önleme uygulamaları için RTFA-R'yi doğrudan kullanıcı üzerinde kurun, bkz. 15.

8. Kullanım:

⚠ UYARI

Kullanıcıyı kurtarmadan ziyade düşme önlemeye maruz kalmış RTFA-R'yi kullanmayın. Kullanıcıyı kurtardıktan sonra RTFA-R'yi derhal kullanımdan çekin ve "KULLANILMAZ" olarak işaretleyin. Önemli bir yükseklikten düşmüş olmak gibi kötüye kullanılmaya maruz kalmış bir RTFA-R'yi kullanmayın. Yanlış kullanım ölüm veya ağır yaralanmayla sonuçlanabilir.

8.1 Bağlantı:

⚠ UYARI

Yaylı kancanın düzgün geçtiğini doğrulamak için dokunuş veya sese güvenmeyin. Düzgün geçip geçmediğini her zaman görsel olarak kontrol edin. Kullanmadan önce kapı ve kilit dilinin kapalı olduğundan emin olun.

8.1.1 Ankraj monteli RTFA: Gösterge okunun "SRL" yi işaret ettiğini onaylayarak RTFA-R'nin düşme önleme moduna ayarlandığını doğrulayın (bkz. RTFA-R talimatları ve bkz. şekil 21). RTFA-R taşıma kolunu uygun bağlama teçhizatıyla uygun bir ankraja bağlayın. Yaylı kancayı, onaylı paraşüt tipi emniyet kemerinin düşme önleme eklenti noktasına bağlayın. Kancanın kapısının tümüyle kapalı ve kilitleti olduğundan emin olun.

8.2 Çalışma alanında gezinme:

⚠ DİKKAT

Diğer çalışanların, nesnelerin ve setlerin halatını temiz tutun.
Halatı sıkmayın, düğümlemeyin veya halatın üzerinde durmayın.
Halatın gevşemesine izin vermeyin.
Halatın bedene veya kol ve bacaklara dolanmasına izin vermeyin.
Halatı bir başka halata bağlayarak uzatmayın.
Halatı sökmeyin ve halatın yuvasına bağımsızca toplanmasına izin vermeyin.

Doğrusal gerilim veya kilitlemeden kaynaklı denge kaybını önlemek için dikkatlice gezin. Halat gevşekliliğine izin vermeyecek bir oranda ankraja doğru hareket edin. Cihaz kilitleme hızından daha az bir oranda ankrajdan uzağa hareket edin. Herhangi bir yönde hızlı ve ani hareketten kaçın.

9. RTFA-R'yi kurtarma için kullanma:

RTFA-R, düşme yaşamış bir kullanıcı için kurtarma cihazı olarak kullanılabilir. RTFA-R'ler, kurtarma moduna geçene kadar düşme koruması için bir standart RTFA olarak kullanılır (Bkz. şekil 22). RTFA-R'nin düşme önleme ve kurtarma modlarında kapasitesi bir kişidir. Özel ağırlık kapasitesi için RTFA-R etiketlerine bakınız. Kurtarma modunda 140 kg'lık (310 lbs) kişi için yaklaşık kaldırma kuvveti 24 lbs (107 N / 11 kgf) ve 140 kg'lık (310 lbs) kişiyi indirme kuvveti 22 lbs'tir (98 N / 10 kgf). Talimatların bu bölümü RTFA-R'nin kurtarma modunda kullanımını açıklar. RTFA-R kurtarma modunda düşme önleme için kullanılamaz.

9.1 RTFA-R'yi kurtarma moduna ayarlama:

Kurtarma personeli uygulanabilir olduğunda doğru düşme koruması ile donatılmıştır. Kurtarılmakta olan kişi RTFA-R'ye bağlı değilse, RTFA-R düşme önleme modunda ve yaylı kancaya kurtarılmakta olan kişinin uygun eklenti noktasından bağlıyken halatı gevşetin. Kişi RTFA-R'ye bağlandığında, RTFA-R kurtarma moduna ayarlanabilir. RTFA-R'yi kurtarma moduna ayarlama için aşağıdaki talimatları dikkatlice takip ediniz.

- a: Mod düğmesini alt yuvadan çekin, okun  işaret etmesi için 90 derece çevirin, ardından düğmeyi çıkarın. Düğme ve burç arasında boşluk olacaktır.
- b: Düğmenin konuma kilitlendiğini (düğme dönmeyecek) ve yükün çalıştırma kolunda hissedildiğini doğrulayın.

9.2 Kurtarma sırasında kaldırma ve indirme:

UYARI

Kurtarma modunda kullanırken halattaki gerilimi daima koruyun. Halat gevşemesine izin vermeyin. Gerekirse halatı çekin. Bunu yapmamak ciddi yaralanma veya ölüme sonuçlanabilir.

Düşme olayında, indirmeden önce bobinin kilidini açmak için en azından yarım tur döndürerek kaldırın. Bobini açmak için kaldırdıktan sonra, kolu uygun yöne RTFA-R'de belirtildiği gibi çevirerek kurtarılmakta olan kişiyi kaldırın veya indirin. İndirme fonksiyonu yalnızca maksimum 2 m mesafe üzerindeki bir kişiyi indirmek için kullanılır. Kurtarma sırasında halatta gevşemeye izin vermeyin. Gevşeme olursa, kurtarılmakta olan kişi ikinci defa düşebilir. Kol bırakıldığında oto frenleme ünitesi kilitleyecektir. Kurtarıcı kapasiteyi doldurduğunda kolu çevirmek için gereken maksimum kuvvet için RTFA-R üzerindeki etiketlere bakınız. Kurtarılmakta olan kişi güvenli bir yere ulaştığında ve bağlantısı kurtarma sisteminden kesildiğinde büyük itina gösteriniz. Kurtarılmakta olan kişi güvenli seviyedeyseniz, kurtarıcı(lar) kişiyi yanlamasına taşımalıdır ve ardından kişiyi tıbbi yardımın yürütülebildiği veya kişinin taşınabildiği güvenli ve sabit bir yüzeye indirmelidir. Taşıyıcı(lar)ın düşmemesi için bu hareket sırasında dikkat edilmelidir. RTFA-R'yi desteklemek için portatif bir ankrj kullanılmıyorsa (örn. bir tripod, bkz. bölüm 9.4), kişiyi güvenli bölgeye taşıırken ankrjin düşmesini engellemek için yüksek özen gösterin.

UYARI

Kırmızı işaret halatın sonunu belirtir. Görüldüğünde indirmeyi durdurmalısınız! Kolu indirme yönünde daha fazla döndürmek kablunun bobin etrafında zıt yönde ters sarılmasına neden olacak ve kurtarıcıya hasar verecektir.

9.3 Kurtarma modunu düşme önleme moduna sınırlamak:

RTFA-R'yi düşme önleme moduna sınırlamak için aşağıdaki talimatları dikkatlice takip ediniz:

- a: Halata takılı tüm yükü çıkarın ve kabloyu güvene alın ki kendi kendine üniteye geri hareket etmesin.
- b: Mod düğmesini alt yuvadan çekin, okun "SRL"yi işaret etmesi için 90 derece çevirin, ardından düğmeyi çıkarın. Doğru şekilde oturduysa, düğme burç yatağına karşı duracaktır.
- c: Halatı gevşeterek ve üniteye otomatik olarak geri katlandığını gözlemleyerek RTFA-R'nin düşme önleme modunda olduğunu doğrulayın.
- d: Halatı gevşettikten sonra kabloyu sertçe aşağı çekerek üniteye kilit testi uygulayın ve ünitenin kilitlendiğinden emin olun.

RTFA-R'yi daima düşme önleme modunda bırakın.

9.4 RTFA-R'yi bir tripod'ta Kurma:

Adım 1: Bacakları dışa doğru çekin, ardından kilitleyin.

Adım 2: RTFA-R'nin kurtarma modunda, halatın yaklaşık 3m (10ft) salık olduğundan emin olun. Kabloyu makaraya yerleştirin ve makarayı tripoda monte etmek için D-kilitli kullanın, bkz. şekil 23.

Adım 3: Tripodu istenilen yüksekliğe çıkartın.

Adım 4: Tripod ayağındaki tutma kayışının sıkı olduğundan emin olun.

Adım 5: RTFA-R'yi tripod bacağına önüne yerleştirin.

Etiket F'ye bakın ve aşağıdaki talimatları takip edin:

- Bir tripod bacağı pimini bacağına yarıya kadar itin. Dikkat, tripod çökebileceği için pimi tamamen itmeyin.
- Tümleşik braketli RTFA-R'yi sol taraftaki yuvayı kullanarak pime yerleştirin.
- RTFA-R'yi yukarı kaydırın, yuva ve tümleşik braketteki boşluğu tamamen oturtun.
- Tripod bacağı pimini tam birbirine geçme konumuna geri itin.
- Kullanımdan önce RTFA-R'yi "SRL" moduna sıfırlayın.

Workman Tripod ve Workman Rescuer artık kullanıma hazırdır.

10 Denetim:

UYARI

RTFA-R'yi etiketlerde ve bu kılavuzda anlatıldığı gibi kontrol edin. Talimatlara uymamak ağır yaralanmalara veya ölüme neden olabilir.

DİKKAT

Kablo ünitelerini kontrol ederken daima eldiven giyin; kırık teller yaralanmaya neden olabilir.

10.1 Denetim kılavuzu: Her kullanımdan önce Workman RTFA-R'yi kontrol edin. Aşağıdaki adımları sırasıyla uygulayın. Herhangi bir denetim noktasında şüpheye düşerseniz resmi denetimi uygulamaya sokmak için MSA'ya ya da yetkili kişiye danışın. Aşağıdaki adımlardan herhangi birinin gerekliliklerine uymayan herhangi bir cihazı derhal kullanımdan çekin:

- (1) Yük göstergesinin çalışır durumda olmadığını doğrulamak için göstergelyi kontrol edin. Yük göstergesi yaylı kanca üzerinde yer alır. Yük göstergeleri bir pimi keserek aktif olur. Şekil 12 aktif olmayan göstergelyi belirtiyor. Şekil 13 aktif olan göstergelyi belirtiyor. Yük göstergesi aktifse RTFA-R'yi servisten çıkarın.
- (2) Etiketlerin olup olmadığını ve okunup okunmadıklarını kontrol edin. Yetkili kişinin bir denetimi etiket B'de özetlendiği gibi on iki (12) ay içinde uyguladığından emin olmak için yetkili kişi denetim kılavuzunu kontrol edin.
- (3) Tüm hatı çekerek ve kontrollü bir şekilde yuvaya tekrar geri dönmeye izin vererek hat çekimi ve geri çekimini kontrol edin. Hat işlemi çekim ya da geri çekim boyunca birden bire ya da tekleyerek değil düzgün bir şekilde olmalıdır. Hat yuvaya tamamen geri çekilmelidir. Hatı yuvanın dışına hızlı bir şekilde çekerek aygıt kilitlerini kontrol edin. Aygıt kilitlenmeli ve hat gerginliği gevşeyene kadar kilitli kalmalıdır. Üç kez tekrarlayın.
- (4) Yapısal hasar ve aşınma olup olmadığını kontrol edin. Muhafaza bağlantılarının sıkı olduğunu, eksik ya da değiştirilmiş parça olmadığını, muhafaza, hat ya da yaylı kancada herhangi bir çatlak, deformasyon ya da derin kesiklerin olmadığını kontrol edin.
- (5) Kablo halatları için: Yaylı kancadaki yüksükleri ve kablo çarçını kontrol edin ve halat içinde çatlak, bozukluk, korozyon, aşınma ya da dişlemeye dair hiçbir izin olmadığından emin olun. Halatı boylu boyunca kontrol edin ve hiçbir dolaşma, bükülme, kafes sistemi hatası, çap değişiklikleri, korozyon ya da kırık kablo olmadığından emin olun.
- (6) Hasar, değişiklik ve eksik parçalara istinaden tüm metal parçaları kontrol edin.
- (7) Yaylı kancayı deformasyon, kırık, çatlak, korozyon, derin oyulma, pürüz, keskin kenarlar, kesikler, derin çentikler, gevşek parçalar ve aşırı ısı ya da kimyasal maruziyet açısından kontrol edin. İşlevi kontrol edin: bir kaç kez kilidi açın, açın, kapatın ve kilitleyin. Kapı otomatik olarak kapanır ve güvenli bir şekilde uca karşı yuvasına oturur. Kapıyı sıkı basınç uygulanırken kilit mekanizması geçit ucunu 3 mm (1/8 inç) tutmalıdır.
- (8) Tüm plastik parçaları kesik, kırılma, değişiklik, aşınma, eksiklik ya da gevşeklik bakımından kontrol edin. Yanma, aşırı ısı ya da kimyasal atak madde etkisi açısından kontrol edin.
- (9) Tüm sistemin her bir parça ve alt sistemini ilgili üretici talimatlarına uygun bir şekilde kontrol edin.

- (10) Kurtarma mekanizmasının ve bağlı bileşenlerin işletme talimatlarına göre doğru çalıştığından emin olun (bu kılavuzda bölüm 8'e bakınız).
- (11) RTFA-R'nin kurtarma modunda doğru çalıştığını doğrulayın:
- Üniteyi sağlama alın ve halata yük uygulayın.
 - Üniteyi, ünite üzerindeki talimatlarda özetlendiği gibi kurtarma moduna ayarlayın.
 - Kol bir kişiyi indirme yönüne döndüğünde halat gevşemelidir. Doğru dönüş yönü için üst muhafazadaki etikete bakınız. Doğru gevşeme için halattaki gerilimi daima koruyun.
 - Kol bir kişiyi kaldırma yönüne döndüğünde halat toplanmalıdır. Doğru dönüş yönü için üst muhafazadaki etikete bakınız. Doğru toplanma için halattaki gerilimi daima koruyun.
 - Üniteyi, ünite üzerindeki talimatlarda özetlendiği gibi düşme önleme moduna döndürün.

Eğer RTFA-R denetiminden sonra güvenli kullanım koşulu hakkında herhangi bir şüphe duyarsanız güvenlik için RTFA-R'nin acilen hizmetten kaldırılması ve yetkili kişinin yazılı onayına kadar yeniden kullanılmaması gerekmektedir.

10.2 Resmi denetim:

MSA, mekaniklerde yıllık fabrika sertifika yenilemesine ihtiyaç duymaz. MSA, aşağıdaki aralıklarda veya yerel yönetmeliklerin getirdiği belirli gerekliliklere uygun sertifika yenilemeyi önerir. MSA, aşağıdaki tabloya göre uzman bir kişi tarafından yapılan denetleme gerektirir.

Kullanım Şekli	Uygulama Örnekleri	Kullanım Koşulları	GEREKLİ Uzman Kişi Denetleme Sıklığı	ÖNERİLEN Fabrika İzinli Sertifika Yenileme Sıklığı
Seyrek Hafif	Kurtarma & Kapalı Alan, Fabrika Bakımı	Ürün saklama koşulları veya az sıklıkla dış mekan kullanımı, oda sıcaklığı, temiz ortam	Yılda bir	En az her 2-5 Yılda
Orta Ağır	Ulaşım, Konut inşaatı, Tesisler, Depo	Uygun saklama koşulları, İç mekan ve genişletilmiş dış mekan kullanımı, tüm sıcaklıklar, temiz ya da kirli ortam	Altı aydan bir yıla	En az her 1-2 Yılda
Şiddetliden Devamliya	Ticari yapı inşaatı, Petrol & Gaz, Madencilik	Sert saklama koşulları, uzatılmış ya da devam eden harici kullanım, bütün sıcaklıklar, kirli ortam	Dört aydan altı aya	En az yıllık

UYARI

Paraşüt tipi emniyet kemeri bir düşme önleyici sistem içinde kullanılabilir kabul edilebilir tek gövde tutma aletidir. MSA RTFA-R yalnızca düşme önleme bağlantı eklentisi "A" ile YALNIZCA takım arka D halkası veya ön D halkasına BAĞLANMALIDIR. Bu noktalar ayrıca bir kurtarma sistemi ile bağlantı kurmak için de kullanılabilir. Kalça D halkasını asla düşme önleme için kullanmayın. Donanım kalça D halkası, YALNIZCA bir çalışma konumu sistemini bağlamak için KULLANILMALIDIR (EN358) (Gümrük Birliği Teknik Düzenleme TP TC 019/2011 ; Ukrayna standartları: ДСТУ EN 361:2008) ve ASLA bir düşme önleme sistemi veya tırmanma sistemi olarak KULLANILMAMALIDIR. RTFA-R her kullanımdan önce servis verebilir durumda olduğunu doğrulamaya amacıyla tümüyle KONTROL EDİLMELİDİR. RTFA-R'yi ciddi aşınma, eksik veya kırık bileşenler, korozyon veya başka bir hasarın olup olmadığını anlamak için denetleyin. Etiketin eksik veya okunaksız olup olmadığını, yanlış fonksiyon, yanlış montaj veya herhangi bir bileşende bir değişiklik olup olmadığını kontrol edin. Denetim sonucunda güvensiz bir durumun ortaya konması halinde, MSA RTFA-R'yi yetkin bir kişiden yazılı bir onay alınmadığı sürece kullanmayın. Bkz. denetim yönergeleri. MSA RTFA-R üzerinde modifikasyon veya onarma girişiminde BULUNMAYIN. Yalnızca MSA veya MSA tarafından yazılı yetkilendirilmiş taraflar bir MSA RTFA-R ürününü onarabilir. Sistem sınırları dışında veya eğilimi dışında hiçbir başka amaç için kullanılamaz. Yaylı kancalar ve D-kilitler birbirlerine bağlanmamalıdır. Bir halata düğüm atmayın. Bir D halkasına iki yaylı kanca bağlamayın. Yaylı kancanın düzgün geçtiğini doğrulamak için dokunuş veya sese güvenmeyin. Düzgün geçip geçmediğini her zaman görsel olarak kontrol edin. Kullanmadan önce kapı ve kilit dilinin kapalı olduğundan emin olun. Muhafazanın delinmesini veya deformasyona uğramasını önleyin. Üniteyi herhangi bir yükseklikten asla düşürmeyin. Yere her zaman özenle koyun. Kullanım sırasında halatın keskin köşeler ve kenarlarla temas etmesini engelleyin. Gevşek bir halatta kıvrılmaların meydana gelmesini ve gerildiğinde birbirine dolaşmasını önleyin. Muhafazaya yabancı maddelerin girmesine izin vermeyin. Halatın bir yerlere takılmasını veya ezilmesini önleyin. Cisimlerin düşebileceği veya bu cihazın işleyişini ya da düzgün şekilde çalışmasını engelleyebileceği yerlerde kullanmayınız. Güvenli kullanım koşulu konusunda herhangi bir şüphe olursa ekipmanın derhal kullanımdan alınması güvenlik adına gereklidir. Kayıt, kullanıcı tarafından saklanmalıdır. Toplanır emniyet ipinin materyali için etiketlere bakınız. Bir kurtarma işleminden sonra, ürün nitelikli bir kişi tarafından kontrol edilmelidir. Ürünü takarken sarkma düşmelerini minimize etmek için doğrudan kullanıcı konumunun ÜSTÜNDE bulunan bir bağlama noktası seçin (bkz. şekil 15d). Kuvvetin şüpheli olduğu herhangi bir noktadan kaçının. Düşme ve düşme mesafesi ihtimalleri MINİMİZE EDİLMELİDİR. Yapı ve zeminle çarpışmayı önlemek için kullanıcı ayağının altındaki gerekli minimum boşluk (bkz. şekil 16) GÖZ ÖNÜNDE TUTULMALIDIR. Önerilen gerekli minimum boşluk 3 m'dir. Ürün düşmeyi önlemeye veya darbe kuvvetlerine maruz kaldıysa, derhal kullanımdan ÇEKİLMELİDİR ve "KULLANILAMAZ" olarak işaretlenmelidir. Yük göstergesi (bkz. şekil 1a) çalışıyorsa üniteyi kullanımdan çekin. Düşme koruması için kullanılmadığında bir ürünün halatını uzatılmış bırakmayın. Halatı keskin kenarlara, aşındırıcı yüzeylere, kıvrımlara, aleve veya 60 °C üzeri ısıya maruz bırakmayın. Ürünü kurarken veya sökerken, düşme tehlikelerine maruz kalmayı sınırlayın. Aynı bir bağımsız düşme önleme sistemi gerektirir. Ürünün orijinal varış yeri ülkesi dışına yeniden satılması halinde satıcının ürünün kullanılacağı ülke dilinde kullanım, bakım, periyodik inceleme ve onarım için talimatları ve ilave ilgili bilgileri sunması kullanıcı güvenliği için gereklidir. Bu uyarıları dikkate almamak veya yanlış kullanım ciddi yaralanmalara veya ölüme neden olabilir.

BAKIM VE SAKLAMA

RTFA-R'de kullanılan maddelere olumsuz etkileri önlemek için bu bölümdeki temizleme talimatlarına tam anlamıyla bağlı kalın. Korozyon, aksama veya etiketlerde zor okunurluğa neden olabilen toz veya kirleri temizlemek için RTFA-R'yi periyodik olarak nemli (ıslak değil) bir bezle temizleyiniz. Yağı veya gresi çıkarmak için ılık çamaşır deterjanı kullanın. Kimyasalları, sert deterjanları, aşındırıcıları veya basınçlı yıkayıcıları kullanmayın. RTFA-R'yi asla suya veya diğer sıvılara sokmayın. Kir, boya veya diğer yabancı maddelerin aşırı derecede birikmesi RTFA-R'nin düzgün çalışmasını önleyebilir ve daha ağır durumlarda halatı zayıflatabilir. Ürün koşulları ve temizleme konusunda sorularınız için MSA ile iletişime geçiniz. Bazı ortamlar RTFA-R'nin dezenfekte edilmesini gerektirebilir. Özel uygulamalar için doğru dezenfeksiyonu belirleme konusunda yardım için MSA ile iletişime geçiniz. Hasarlı veya bakıma ihtiyaç duyan ekipmanları "KULLANILAMAZ" olarak işaretleyin ve kullanımdan çekin. Onarım ve bakım (temizleme dışında) bir MSA yetkili servis merkezi tarafından yapılmalıdır. Yaylı kanca ve D-kilitin hareketli parçaları, düşük vizkozite yüzeye işleyici yağlı yağlama gerektirebilir. Yağlama maddesi üretici talimatlarına uyun. Aşırı yağlama yapmayın. Temiz, kuru bir bez parçasıyla fazlalıkları silerek temizleyin. Ürünü kesiklerden, nemden, kimyasal maddelerden ve bunların buharlarından, aşırı sıcaklıklardan ve ultraviyole ışınlarından korumak için bir ambalaj içinde taşıyın. Hasarı önlemek için taşıma sırasında başlıktaki halatı koruyun. Mümkünse RTFA-R muhafazasını ve yaylı kancayı hareketten koruyun. RTFA-R'yi serin, kuru ve temiz bir yerde, doğrudan güneş ışığı almayacak şekilde depolayın. Isı, nem, ışık, yağ ve kimyasallar veya bunların buharlarının veya başka aşındırıcı bileşenlerin bulunabileceği alanlardan kaçın. Kireç sülfür ve kül, korozyona neden olabileceğinden RTFA-R'yi uzayan zaman periyotlarında beton veya kül zeminde asla bırakmayın. RTFA-R'yi halat tamamen toplanmış şekilde muhafaza edin. Hasarlı veya bakım görmesi gereken ekipman kullanılabilir ekipmanla aynı alanda saklanmamalıdır. Aşırı derecede kirli, ıslak veya başka bir biçimde kirlenmiş ekipman saklama öncesinde uygun biçimde bakım (örn. kurutulmalı ve temizlenmelidir) görmelidir. Uzun süre boyunca saklanmış ekipmanı kullanmadan önce, yetkili bir kişi tarafından resmi bir denetim yapılmalıdır.

⚠ DİKKAT

Kabloları kalıcı bükülmelere karşı korumak için RTFA'ı yalnızca kabloları tamamen toplanmış ve başlığa kauçuk kablo koruyucu takılı şekilde muhafaza edin

DEUTSCH

GEBRAUCHSANLEITUNG

1. Funktion und Anwendung:

Das Workman-Höhensicherungsgerät mit Rettungshubeinrichtung (RTFA-R) ist konform mit EN 360:2002 und EN 1496:2006, Klasse B. Das RTFA-R ist ein Einziehgerät, das zum Auffangen von Personen dient und auch nach einem Sturz zur Rettung eingesetzt werden kann. Das RTFA-R kann mit einem entsprechenden MSA Dreibeinsystem bei Einsätzen auf engem Raum mit einem schnell aktivierbaren Rettungsmechanismus für die Notfall-evakuierung eingesetzt werden. Komponenten des RTFA-R: Schnapphaken, Gehäuse, Verbindungsmittel (Seil), Dreibein-Montagebügel, schnell aktivierbarer Rettungsmechanismus und Lastanzeige (siehe Abbildung 1a und 1b). Beim Seilmaterial kann es sich um Kabel aus rostfreiem Stahl oder verzinktem Stahl handeln; es ist auf dem Produktetikett, Art.-Nr. 10159764, gekennzeichnet (siehe Abbildung A). Das RTFA-R ist Teil eines Auffangsystems, wenn es an die Auffangbefestigung eines Auffanggurts und eine entsprechende Verankerung angebracht wird. Zu den zugelassenen Befestigungspunkten vgl. Anleitung zum Gurt. Beim Sturz eines Benutzers stoppt das Gerät nach kurzer Distanz automatisch den Fall des Benutzers und begrenzt die auf den Körper des Benutzers wirkenden Auftriebskräfte. RTFA-R-Einheiten bieten außerdem eine Rettungshubeinrichtung für die Rettung eines Benutzers nach einem Sturz.

2. Schulung:

Die Käufer des RTFA-R sind dafür verantwortlich, dass sie mit dieser Gebrauchsanleitung vertraut gemacht und von einer fachkundigen Person geschult werden. Sorgen Sie dafür, dass Sie im Gebrauch dieses Produkts ausreichend geschult sind und dass Sie seine Funktionsweise vollständig verstehen.

3. Rettungsplan:

Der Benutzer muss einen Rettungsplan und die Mittel zu seiner Umsetzung haben. Der Plan muss die Ausrüstung und die spezielle Schulung berücksichtigen, die notwendig sind, um unter allen vorhersehbaren Bedingungen eine wirkungsvolle Rettung durchzuführen. Während des Rettungsvorgangs sollte jederzeit direkter oder indirekter Blickkontakt oder eine andere Kommunikationsmöglichkeit zur zu rettenden Person bestehen. Wenn das RTFA-R als Teil des Rettungssystems verwendet wird: es in einer vertikalen Position verankern oder an einem Dreibein (siehe Abschnitt 9.4) befestigen; sicherstellen, dass die Handkurbel ungehindert bedient werden kann; sicherstellen, dass der Retter, der das System bedient, genügend Platz hat und über eine Absturzicherung verfügt.

4. Körperliche Einschränkungen:

Das RTFA-R wurde für einen Benutzer konzipiert, dessen Gewicht einschließlich Kleidung, Werkzeuge und anderer Gegenstände, die er mit sich trägt, weniger als die auf dem Produktetikett angegebene Tragfähigkeit beträgt. Benutzer, die aufgrund Muskulatur, Skelett, Gesundheitseinschränkungen oder anderer physischer Bedingungen nur eingeschränkt in der Lage sind, die Stoßbelastungen beim Auffangen oder längeres Hängen zu bewältigen, sollten vor der Verwendung einen Arzt hinzuziehen. Schwangere Frauen und Minderjährige dürfen das RTFA-R niemals verwenden.

5. Kompatibilität von Systemteilen:

Alle mit dem MSA RTFA-R verbundenen Komponenten (z. B. Auffanggurt, Seilrolle, Karabiner oder Schnapphaken) MÜSSEN kompatibel sein. Das MSA RTFA-R ist zum Einsatz mit von MSA zugelassenen Komponenten und verbundenen Untersystemen vorgesehen. Der Einsatz des MSA RTFA-R mit Fremdprodukten ohne schriftliche Zulassung von MSA kann die wechselseitige Funktionskompatibilität der Systemteile und die Sicherheit und Zuverlässigkeit des gesamten Systems beeinträchtigen. Verbundene Untersysteme müssen für die Anwendung geeignet sein (z. B. Auffangen, Aufstiegsschutz, Rettung oder Evakuierung). Um festzustellen, ob die Komponente oder das verbundene Untersystem geeignet ist, lesen Sie die mitgelieferte Anleitung des Herstellers. Bei Fragen oder wegen weiterer Informationen an MSA wenden.

6. Verankerungen und Verankerungs-Verbindungselemente:

Verankerungen und Verbindungselemente für persönliche Auffangsysteme müssen einer statischen Belastung standhalten können, die in jeder für das System zulässigen Richtung wirkt; es gelten folgende Mindestwerte:

- Standardanforderung gemäß EN 795 (TP TC 019/2011, DCTY EN 795) oder entsprechender AS/NZS 1891.4
- 22,2 kN (5.000 lbs), wenn nicht zertifiziert

Wenn mehrere persönliche Auffangsysteme an eine Verankerung angebracht werden, sind die oben in (a) und (b) angegebenen Verankerungsstärken mit der Anzahl der angebrachten persönlichen Auffangsysteme zu multiplizieren.

7. Planen der Systemverwendung:**⚠️ WARNUNG**

**Niemals ein MSA RTFA-R verändern.
Nur für das Auffangen oder Retten einer Person verwenden.
Nicht für das Auffangen bei Stürzen durch herabstürzende gleitende Massen einsetzen (z. B. Getreide, Sand und Flüssigkeiten).
Ein RTFA-R nicht als Winde für Material einsetzen.
Falscher Gebrauch kann zum Tod oder zu schweren Verletzungen führen.**

7.1 Einrichtung:**⚠️ WARNUNG**

**Das Gerät verankern, um Pendelbewegungen beim Sturz und das Aufprallen auf Objekte zu verhindern, die sich im oder neben dem Fallweg befinden. Pendelbewegungen beim Sturz können die Sturzhöhe vergrößern, siehe Abbildungen 15c und 15d.
Das Gerät so verankern, dass das Seil beim Auffangen nicht scharfen Kanten oder rauen Oberflächen ausgesetzt ist.
Nichtbeachtung kann zu schweren Verletzungen oder zum Tod führen.**

Für vertikale Auffanganwendungen das RTFA-R direkt über dem Benutzer einrichten (siehe Abbildung 15).

8. Einsatz:**⚠️ WARNUNG**

Wenn ein RTFA-R einen Sturz aufgefangen hat, darf dieses Gerät nur zur Rettung des Benutzers eingesetzt werden. Das RTFA-R sofort nach der Rettung des Benutzers außer Betrieb nehmen und als „NICHT EINSATZBEREIT“ kennzeichnen. Kein RTFA-R verwenden, das missbräuchlich verwendet, z. B. aus einer großen Höhe herabgeworfen wurde. Falscher Gebrauch kann zum Tod oder zu schweren Verletzungen führen.

8.1 Verbindung:**⚠️ WARNUNG**

Bei der Überprüfung, ob Schnapphaken richtig eingerastet sind, sich nicht allein auf das Gehör oder Gefühl verlassen. Das richtige Einrasten immer durch Sichtprüfung überprüfen. Sich vergewissern, dass Schnapperöffnung und Verriegelung vor dem Einsatz geschlossen sind.

8.1.1 Mit Verankerung montiertes RTFA: Sich vergewissern, dass der Anzeigepfeil auf „SRL“ weist und für das RTFA-R damit der Auffangmodus eingestellt ist (siehe Anweisungen auf dem RTFA-R und Abbildung 21). Den Tragegriff des RTFA-R mit den entsprechenden Verbindungsteilen mit einer geeigneten Verankerung verbinden. Den Schnapphaken am Auffang-Befestigungspunkt eines zugelassenen Auffanggurts einhängen. Darauf achten, dass der Schnapphakenverschluss vollständig geschlossen und gesichert ist.

8.2 Bewegen im Arbeitsbereich:**⚠️ ACHTUNG**

**Seil von anderen Arbeitern, Gegenständen und Hindernissen fernhalten.
Seil nicht abklemmen oder verknoten und sich nicht daraufstellen.
Nicht zulassen, dass das Seil durchhängt.
Nicht zulassen, dass das Seil um den Körper oder um Gliedmaßen geführt wird.
Seil nicht durch Verbinden mit weiterem Seil verlängern.
Nicht das Seil freigeben und zulassen, dass es unkontrolliert in das Gehäuse eingezogen wird.**

Sich vorsichtig bewegen, damit es nicht durch ein gespanntes oder blockiertes Seil zum Verlust des Gleichgewichts kommt. Sich nur so schnell in Richtung Verankerung bewegen, dass das Seil nicht durchhängt. Sich nur so schnell von der Verankerung wegbewegen, dass das Gerät nicht verriegelt wird. Schnelle oder plötzliche Bewegungen in jeder Richtung vermeiden.

9. Verwenden des RTFA-R für die Rettung:

Das RTFA-R kann als Rettungsgerät für einen Benutzer nach einem Sturz verwendet werden. RTFA-Rs werden als Standard-Höhensicherungsgerät für die Absturzsicherung verwendet, bis in den Rettungsmodus umgeschaltet wird (siehe Abbildung 22). Im Auffang- und Rettungsmodus kann ein RTFA-R eine Person tragen. Die spezifische Tragfähigkeit finden Sie auf den Etiketten der RTFA-Rs. Zum Anheben einer Person (140 kg, 310 lb) im Rettungsmodus wird eine Kraft von ca. 107 N/11 kgf (24 lbs) benötigt, zum Herunterlassen der Person 98 N/10 kgf (22 lbs). In diesem Abschnitt der Anleitung wird die Verwendung des RTFA-R im Rettungsmodus erläutert. Ein RTFA-R im Rettungsmodus kann nicht zum Auffangen verwendet werden.

9.1 Einstellen des Rettungsmodus für das RTFA-R:

Das Rettungspersonal muss gegebenenfalls mit der richtigen Absturzsicherung ausgerüstet sein. Wenn die zu rettende Person nicht mit dem RTFA-R verbunden ist, das Seil ausrollen, während sich das RTFA-R im Auffangmodus befindet, und den Schnapphaken am entsprechenden Befestigungspunkt der zu rettenden Person einhängen. Nachdem die Person mit dem RTFA-R verbunden wurde, kann der Rettungsmodus für das RTFA-R eingestellt werden. Mit Sorgfalt nach den folgenden Anweisungen vorgehen, um den Rettungsmodus für das RTFA-R einzustellen.

- a: Den Modusknopf im unteren Gehäuse herausziehen, ihn um 90 Grad drehen, bis der Pfeil auf  weist, dann den Knopf loslassen. Zwischen Knopf und Buchse entsteht eine Lücke.
b: Sich vergewissern, dass der Knopf eingerastet ist (sich nicht dreht) und an der Handkurbel eine Last zu spüren ist.

9.2 Anheben und Absenken während der Rettung:

WARNUNG

Wenn es im Rettungsmodus verwendet wird, das Seil immer gespannt halten. Darauf achten, dass das Seil nicht durchhängt. Erforderlichenfalls am Seil ziehen. Nichtbeachtung kann zu schweren Verletzungen oder zum Tod führen.

Bei einem Sturz zunächst um mindestens eine halbe Drehung anheben, um die Trommel zu entriegeln, bevor das Absenken versucht wird. Nach dem Anheben zum Entriegeln der Trommel die zu rettende Person anheben oder absenken; dazu die Kurbel wie auf dem RTFA-R angegeben in die entsprechende Richtung drehen. Die Absenkfunktion ist nur zum Absenken einer Person über eine Distanz von maximal 2 m vorgesehen. Während der Rettung darauf achten, dass das Seil nicht durchhängt. Ein durchhängendes Seil kann zu einem weiteren Sturz der zu rettenden Person führen. Beim Loslassen der Kurbel wird die Einheit durch automatische Abbremsung blockiert. Die maximal erforderliche Kraft zum Drehen der Kurbel, wenn die Tragfähigkeit des Retters erreicht wurde, finden Sie auf den Etiketten des RTFA-R. Mit äußerster Sorgfalt vorgehen, wenn die zu rettende Person einen sicheren Ort erreicht hat und vom Rettungssystem getrennt wird. Wenn die zu rettende Person eine sichere Höhe erreicht hat, muss sie von dem/den Retter/n zur Seite bewegt und dann auf eine sichere und stabile Fläche abgesenkt werden, wo medizinische Hilfe geleistet oder die Person transportiert werden kann. Während dieser Bewegung muss vorsichtig vorgegangen werden, damit der/die Retter nicht abstürzen. Wenn eine tragbare Verankerung zur Unterstützung des RTFA-R verwendet wird (z. B. ein Dreibein, siehe Abschnitt 9.4), muss mit großer Sorgfalt vorgegangen werden, um das Umfallen der Verankerung zu vermeiden, während die Person an den sicheren Ort bewegt wird.

WARNUNG

Die rote Markierung gibt das Ende des Seils an. Wenn sie sichtbar wird, muss das Absenken gestoppt werden! Wenn die Kurbel weiter in die Richtung zum Absenken gedreht wird, wickelt sich das Kabel in Gegenrichtung um die Trommel und beschädigt den Retter.

9.3 Zurücksetzen des Rettungsmodus in den Auffangmodus:

Mit Sorgfalt nach den folgenden Anweisungen vorgehen, um wieder den Auffangmodus für das RTFA-R einzustellen:

- a: An das Seil befestigte Lasten entfernen und das Kabel sichern, damit es nicht ungehindert zurück in die Einheit eingezogen werden kann.
b: Den Modusknopf im unteren Gehäuse herausziehen, ihn um 90 Grad drehen, bis der Pfeil auf „SRL“ weist, dann den Knopf loslassen. Bei ordnungsgemäßem Sitz liegt der Knopf an der Buchse an.
c: Bestätigen, dass das RTFA-R sich im Auffangmodus befindet, und dazu das Seil ausrollen und verfolgen, wie es automatisch wieder in die Einheit eingezogen wird.
d: Nach dem Ausrollen des Seils einen Verriegelungstest für das Gerät durchführen; dazu das Kabel ruckartig nach unten ziehen und sicherstellen, dass das Gerät blockiert. Das RTFA-R immer im Auffangmodus lassen.

9.4 Anbringen des RTFA-R an einem Dreibein:

- Schritt 1: Beine nach außen ziehen, dann verriegeln.
Schritt 2: Sicherstellen, dass das SRL-R sich im Rettungsmodus befindet, und ca. 3 m (10 ft) Seil abwickeln. Kabel auf Seilrolle legen und Seilrolle mit Karabiner an Dreibein montieren (siehe Abbildung 23).
Schritt 3: Dreibein auf die gewünschte Höhe bringen.
Schritt 4: Sicherstellen, dass das Halteband an den Dreibeinfüßen fest ist.
Schritt 5: Das RTFA-R vorne an einem Bein des Dreibeins anbringen.

Sich an Etikett F orientieren und nach den folgenden Anweisungen vorgehen:

- Einen Dreibeinstift halb durch das Bein drücken. Achtung: nicht ganz durchdrücken, da das Dreibein sonst zusammenfällt.
- RTFA-R mit integriertem Bügel auf dem Stift positionieren, Schlitz auf der linken Seite verwenden.
- RTFA-R nach oben schieben und an Schlitz und Öffnung des integrierten Bügels fest einrasten lassen.
- Den Dreibeinstift wieder zurückdrücken, bis er fest einrastet.
- Das RTFA-R vor dem Einsatz wieder in den Modus „SRL“ zurücksetzen.

Workman Tripod und Workman Rescuer sind jetzt einsatzbereit.

10 Überprüfung:

WARNUNG

Das RTFA-R nach den Anweisungen auf den Etiketten und in dieser Anleitung überprüfen. Die Nichtbeachtung der Anweisungen kann zu schweren Personenschäden oder zum Tod führen.

ACHTUNG

Beim Überprüfen der Kabeleinheiten immer Handschuhe tragen; gerissene Stränge können zu Verletzungen führen.

10.1 Überprüfungsrichtlinie: Das Workman RTFA-R vor jedem Einsatz überprüfen. Die folgenden Schritte nacheinander durchführen. Bei Unklarheiten zu einem Prüfpunkt an MSA oder eine Person wenden, die für die Durchführung einer förmlichen Überprüfung qualifiziert ist. Geräte, die die Anforderungen eines der folgenden Schritte nicht erfüllen, sofort außer Betrieb nehmen:

- (1) Lastanzeige überprüfen, um sicherzustellen, dass sie nicht ausgelöst wurde. Die Lastanzeige befindet sich am Schnapphaken. Lastanzeigen werden durch Abscherung eines Bolzens ausgelöst. Abbildung 12 zeigt die nicht ausgelöste Anzeige, Abbildung 13 die ausgelöste Anzeige. Ein RTFA-R außer Betrieb nehmen, wenn die Lastanzeige ausgelöst wurde.
- (2) Etiketten überprüfen, um sicherzustellen, dass sie vorhanden und lesbar sind. Das Prüfungsrastrer für die qualifizierte Person überprüfen, um sicherzustellen, dass eine qualifizierte Person in den letzten zwölf (12) Monaten eine Prüfung durchgeführt hat (wie auf Etikett B angegeben).
- (3) Das Heraus- und Einziehen des Seils überprüfen. Dazu das Seil vollständig aus dem Gehäuse herausziehen und dafür sorgen, dass es kontrolliert eingezogen wird. Das Seil muss sich gleichmäßig bewegen, ohne Rucken beim Herausziehen oder Stocken beim Einziehen. Das Seil muss vollständig wieder in das Gehäuse eingezogen werden. Sich vergewissern, dass das Gerät blockiert, und dazu das Seil schnell aus dem Gehäuse ziehen. Das Gerät muss blockieren und das Seil blockiert bleiben, bis die Spannung gelöst wird. Den Vorgang dreimal wiederholen.
- (4) Auf Schäden an der Struktur und auf Korrosion überprüfen. Sicherstellen, dass die Gehäusebefestigungen fest sind, dass keine Teile fehlen oder geändert wurden und dass es keine Risse, Verformungen oder tiefe Schnitte in Gehäuse, Seil oder Schnapphaken gibt.
- (5) Für Kabel: Hülsen und Seilkautschuk am Schnapphaken überprüfen und sicherstellen, dass es keine Anzeichen von Rissen, Verbiegung, Korrosion, Verschleiß oder Eindrücken im Seil gibt. Das gesamte Seil überprüfen und sicherstellen, dass es keine Knicke, Verbiegung, Korbildung, Änderung des Durchmessers, Korrosion oder gerissene Drähte gibt.

- (6) Alle Metallteile auf Anzeichen von Beschädigungen und Veränderungen und auf fehlende Teile überprüfen.
- (7) Schnapphaken auf Verformung, Brüche, Risse, Korrosion, starke Grübchenbildung, Grate, scharfe Kanten, Schnitte, tiefe Kerben, lose Teile und Anzeichen dafür, dass er übermäßiger Hitze und Chemikalien ausgesetzt war, überprüfen. Funktion überprüfen: mehrmals entsichern, öffnen, schließen und sichern. Der Verschluss muss automatisch schließen und eng an der Nase anliegen. Wenn starker Druck auf den Verschluss ausgeübt wird, muss der Sicherungsmechanismus die Verschlusspitze in einem Abstand von maximal 3 mm (1/8 inch) von der Nase halten.
- (8) Alle Kunststoffteile auf Schnitte, Brüche, Veränderungen, übermäßigen Verschleiß und fehlende und lose Teile überprüfen. Auf Anzeichen von Verbrennungen, übermäßiger Hitze oder chemischen Angriffen überprüfen.
- (9) Alle Komponenten und Teilsysteme des gesamten Systems gemäß den Anweisungen des jeweiligen Herstellers überprüfen.
- (10) Sicherstellen, dass der Rettungsmechanismus und dazugehörige Komponenten ordnungsgemäß entsprechend der Bedienungsanleitung funktionieren (siehe Abschnitt 8 dieser Anleitung).
- (11) Sicherstellen, dass das RTFA-R im Rettungsmodus ordnungsgemäß funktioniert:
- a) Die Einheit sichern und eine Last am Seil anbringen.
 - b) Für die Einheit wie in der dazugehörigen Anleitung angegeben den Rettungsmodus einstellen
 - c) Seil sollte ausgerollt werden, wenn die Kurbel in die Richtung zum Absenken einer Person gedreht wird. Zur richtigen Drehrichtung vgl. Etikett auf oberem Gehäuse. Damit das Seil richtig ausgerollt wird, es immer gespannt halten.
 - c) Seil sollte eingezogen werden, wenn die Kurbel in die Richtung zum Anheben einer Person gedreht wird. Zur richtigen Drehrichtung vgl. Etikett auf oberem Gehäuse. Damit das Seil richtig eingezogen wird, es immer gespannt halten.
 - b) Für die Einheit wie in der dazugehörigen Anleitung angegeben wieder den Auffangmodus einstellen.

Wenn nach der Prüfung des RTFA-R Zweifel aufkommen, ob sein Zustand eine sichere Nutzung zulässt, ist es für die Sicherheit unbedingt erforderlich, dass das RTFA-R sofort außer Betrieb genommen und erst wieder genutzt wird, wenn eine qualifizierte Person schriftlich bestätigt, dass diese Nutzung zulässig ist.

10.2 Förmliche Überprüfung:

MSA verlangt keine erneute jährliche Werkszertifizierung für mechanische Teile. MSA empfiehlt Neuzertifizierung in den folgenden Abständen oder gemäß den spezifischen Anforderungen örtlicher Vorschriften. MSA schreibt Überprüfungen durch eine fachkundige Person gemäß der folgenden Tabelle vor.

Einsatzart	Anwendungsbeispiele	Einsatzbedingung	ERFORDERLICHE Häufigkeit der Überprüfung durch fachkundige Person	EMPFOHLENE Häufigkeit der vom Werk autorisierten Neuzertifizierung
Selten bis leicht	Rettung und enge Räume, Werksinstandhaltung	Gute Lagerbedingungen oder seltener Einsatz im Außenbereich, Raumtemperatur, saubere Umgebung	Jährlich	Mindestens alle 2-5 Jahre
Mittel bis schwer	Transport, Wohnungsbau, Versorgungseinrichtungen, Lager	Akzeptable Lagerbedingungen, Einsatz im Innen- und länger im Außenbereich, alle Temperaturen, saubere oder staubige Umgebung	Halbjährlich oder jährlich	Mindestens alle 1-2 Jahre
Hart bis Dauereinsatz	Gewerbebau, Öl und Gas, Bergbau	Widrige Lagerbedingungen, längerer oder Dauereinsatz im Außenbereich, alle Temperaturen, verschmutzte Umgebung	Vierteljährlich bis halbjährlich	Mindestens jährlich

WARNUNG

Ein Auffanggurt ist die einzig akzeptable Vorrichtung zum Halten des Körpers im Rahmen eines Auffangsystems. Das MSA RTFA-R DARF NUR am hinteren oder vorderen D-Ring des Gurts mit dem Aufhängebefestigungsschild „A“ befestigt sein. Diese Punkte können auch zur Verbindung mit einem Rettungssystem verwendet werden. Den D-Ring an der Hüfte niemals zum Auffangen verwenden. Der D-Ring an der Hüfte eines Gurts DARF NUR zur Verbindung mit einem System zur Arbeitsplatzpositionierung (EN 358; technische Vorschrift TP TC 019/2011 der eurasischen Zollunion; ukrainische Norm ДСТУ EN 361:2008) und NIEMALS mit einem Auffangsystem oder einem Aufstiegssystem benutzt werden. Das RTFA-R MUSS vor jedem Einsatz vollständig überprüft werden, um sicherzustellen, dass es in einsatzbereitem Zustand ist. Das RTFA-R gründlich auf starke Abnutzung, fehlende oder defekte Teile, Korrosion oder andere Beschädigungen überprüfen. Überprüfen, ob ein Etikett fehlt oder unlesbar ist, ob es Anzeichen von Fehlfunktionen gibt, falschen Sitz oder Veränderungen einer Komponente. Wenn bei einer Überprüfung ein Sicherheitsproblem festgestellt wird, das MSA RTFA-R erst wieder verwenden, wenn eine fachkundige Person die Einsatzbereitschaft schriftlich bestätigt. Siehe Überprüfungsrichtlinien. Das MSA RTFA-R NICHT verändern und NICHT versuchen, Reparaturen vorzunehmen. Nur MSA oder von MSA schriftlich zugelassene Stellen dürfen das MSA RTFA-R reparieren. Das System darf nicht außerhalb seiner vorgesehenen Beschränkungen und Bestimmungen eingesetzt werden. Schnapphaken und Karabiner dürfen nicht miteinander verbunden werden. Keine Knoten in ein Verbindungsmittel binden. Nicht zwei Schnapphaken mit einem D-Ring verbinden. Bei der Überprüfung, ob Schnapphaken richtig eingerastet sind, sich nicht allein auf das Gehör oder Gefühl verlassen. Das richtige Einrasten immer durch Sichtprüfung überprüfen. Sich vergewissern, dass Schnapperöffnung und Verriegelung vor dem Einsatz geschlossen sind. Dellen oder Verformungen im Gehäuse vermeiden. Die Einheit niemals aus der Höhe fallen lassen. Sie immer vorsichtig ablegen. Das Seil im Einsatz vor der Berührung mit scharfen Ecken und Kanten schützen. Schlingenbildung bei durchhängendem Seil vermeiden. Beim Straffziehen können sich Knicke bilden. Fremdkörper aus dem Gehäuse fernhalten. Vermeiden, dass das Seil sich verfängt oder gequetscht wird. Das Produkt nicht an Orten verwenden, an denen Gegenstände herunterfallen können oder anderweitig die Benutzung oder die ordnungsgemäße Funktion dieses Geräts beeinträchtigen können. Es ist für die Sicherheit unbedingt erforderlich, dass der Gebrauch der Ausrüstung unverzüglich eingestellt wird, wenn Zweifel aufkommen, ob ihr Zustand eine sichere Nutzung zulässt. Vom Benutzer ist ein Protokoll zu führen. Zum Material des einziehbaren Verbindungsmittels vgl. Etiketten. Nach einer Rettungsoperation muss das Produkt von einer fachkundigen Person überprüft werden. Bei der Befestigung des Produkts einen Anschlagpunkt direkt ÜBER der Benutzerposition wählen, um Pendelbewegungen beim Sturz zu minimieren (siehe Abbildung 15d). Punkte vermeiden, an denen Zweifel im Hinblick auf die Festigkeit aufkommen. Wahrscheinlichkeit für Stürze und mögliche Sturzhöhen MÜSSEN minimiert werden. Der notwendige Mindestabstand (siehe Abbildung 16) unter den Füßen des Benutzers MUSS berücksichtigt werden, um einen Aufprall auf der Struktur oder dem Boden zu vermeiden. Der empfohlene Mindestabstand beträgt 3 m. Wenn das Produkt Auffang- oder Aufprallkräften ausgesetzt war, MUSS es unverzüglich außer Betrieb genommen und als „NICHT EINSATZBEREIT“ gekennzeichnet werden. Einheit außer Betrieb nehmen, wenn die Lastanzeige (siehe Abbildung 1 a) ausgelöst wurde. Das Seil eines Produkts nicht ausgezogen lassen, wenn es nicht zur Absturzrisiko verwendet wird. Das Seil nicht scharfen Kanten, rauen Oberflächen, Funken, Flammen oder Hitze über 60 °C aussetzen. Beim Anbringen oder Entfernen des Produkts das Absturzrisiko beschränken. Ein separates, unabhängiges Auffangsystem kann erforderlich sein. Es ist wichtig für die Sicherheit des Benutzers, dass der Wiederverkäufer im Fall eines Wiederverkaufs des Produkts außerhalb seines ursprünglichen Bestimmungslandes Anleitungen zur Benutzung, zur Wartung, zur regelmäßigen Überprüfung und zur Reparatur in der Sprache des Landes bereitstellt, in der das Produkt eingesetzt werden soll. Die Nichtbeachtung dieser Warnungen oder unsachgemäßer Einsatz kann zu schweren Personenschäden oder zum Tod führen.

WARTUNG UND LAGERUNG

Die Reinigungsanleitungen in diesem Abschnitt strikt einhalten, um Schädigungen des im RTFA-R eingesetzten Materials zu vermeiden. Das RTFA-R regelmäßig mit einem sauberen, feuchten (nicht nassen) Tuch reinigen, um Schmutz oder Verunreinigungen zu entfernen, die zu Korrosion führen oder die Lesbarkeit der Etiketten beeinträchtigen könnten. Zum Entfernen von Öl oder Fett ein mildes Waschmittel verwenden. Keine Chemikalien, aggressive Waschmittel, Scheuermittel oder Hochdruckreiniger verwenden. Das RTFA-R niemals in Wasser oder eine andere Flüssigkeit eintauchen. Übermäßige Ansammlungen von Schmutz, Lack oder anderen Fremdstoffen können die ordnungsgemäße Funktion des RTFA-R verhindern und in schweren Fällen das Seil schwächen. Sich bei Fragen zum Zustand des Produkts und seiner Reinigung an MSA wenden. In einigen Umgebungen muss das RTFA-R möglicherweise desinfiziert werden. MSA hinzuziehen, um das richtige Desinfektionsverfahren für die jeweilige Anwendung zu bestimmen. Beschädigte oder zu wartende Ausrüstung als „NICHT EINSATZBEREIT“ kennzeichnen und außer Betrieb nehmen. Reparaturen und Instandsetzung (außer Reinigung) müssen in einem autorisierten MSA Servicezentrum durchgeführt werden. Bewegliche Teile von Schnapphaken und Karabinern müssen möglicherweise regelmäßig mit Penetrationsöl mit niedriger Viskosität geschmiert werden. Nach den Anweisungen des Schmiermittelherstellers vorgehen. Nicht übermäßig schmieren. Überschüssiges Schmiermittel mit einem sauberen, trockenen Tuch abwischen. Das Produkt in einem Paket transportieren, das es vor Schnitten, Feuchtigkeit, Chemikalien und Chemikaliendämpfen, extremen Temperaturen und UV-Strahlen schützt. Das Seil am Stützen während des Transports schützen, um Beschädigungen zu verhindern. RTFA-R-Gehäuse und -Schnapphaken nach Möglichkeit gegen Bewegungen sichern. Das RTFA-R an einem kühlen, trockenen und sauberen Ort ohne direkte Sonneneinstrahlung lagern. Bereiche vermeiden, in denen Hitze, Feuchtigkeit, Licht, Öl und Chemikalien oder Chemikaliendämpfe oder andere schädigende Einwirkungen auftreten bzw. vorhanden sein können. Das RTFA-R niemals für längere Zeit auf Beton- oder Ascheböden lagern, da Schwefelkalk und Asche Korrosion verursachen können. Das RTFA-R mit vollständig eingezogenem Seil lagern. Beschädigte oder zu wartende Ausrüstung sollte nicht im gleichen Bereich wie einsatzbereite Ausrüstung aufbewahrt werden. Stark verschmutzte, nasse oder anderweitig verunreinigte Ausrüstung sollte vor der Einlagerung ordnungsgemäß gewartet (z.B. getrocknet und gereinigt) werden. Vor dem Einsatz von über längere Zeiträume eingelagerter Ausrüstung muss eine förmliche Überprüfung von einer fachkundigen Person durchgeführt werden.

DANSK

BRUGSANVISNING

1. Funktion og anvendelse:

Workman oprullende faldstopper med nødrædningsenhed (RTFA-R) er i overensstemmelse med EN 360:2002 og EN1496:2006 klasse B. RTFA-R'en er en oprullende enhed, der er designet til at blive anvendt af medarbejdere til faldstandsning, og som også kan bruges til opfiring såfremt et fald opstår. RTFA-R'en kan anvendes med et egnet MSA stativsystem på steder med begrænset plads med en hurtigtaktiverende opulningsmekanisme til akut evakuering. RTFA-R'en består af: en snapkrog, hus, støtteline (line), stativmonteringsbeslag, hurtigtaktiverende opulningsmekanisme og en belastningsindikator (se figur 1a og figur 1b). Linens kabel kan være af enten rustfrit stål eller galvaniseret stål, hvilket er markeret på produktmærket PN 10159764 (se figur A). RTFA-R'en er en del af et faldstandsningssystem, når den er fastgjort til faldstandsningkoblingen på en helkropssæle og til et egnet forankringspunkt. Se godkendte fastgøringspunkter på selens vejledning. Hvis en bruger falder, vil enheden automatisk standse brugerens bevægelse nedad på kort afstand, samtidig med at den begrænser faldstandsningskraften på brugerens krop. RTFA-R-enheder har også en akut redningsmekanisme til opfiring af brugere, som har været udsat for et fald.

2. Uddannelse:

Det påhviler køberen af RTFA-R at sikre, at vedkommende kender denne brugsanvisning og er blevet uddannet af en kompetent person. Sørg for, at du er blevet tilstrækkeligt uddannet i brugen af dette produktudstyr, og sørg for at du fuldt ud forstår, hvordan det fungerer.

3. Redningsplan:

Brugeren skal have en redningsplan, og midlerne til at udføre den skal være til rådighed. Planen skal tage højde for det udstyr og den specialtræning, som er nødvendig for at kunne udføre en evakuering med det samme under alle forudseelige betingelser. Der bør være direkte eller indirekte visuel kontakt eller anden form for kommunikation med personen som skal reddes til enhver tid i løbet af redningsprocessen. Når RTFA-R'en anvendes som en del af et redningssystem: fastgør det i lodret stilling eller fastgør den til et stativ (se afsnit 9.4); sørg for at der er tilstrækkelig fri plads til at kunne dreje håndsvinget, og sørg for at der er tilstrækkelig plads og faldbeskyttelse til redderen, som skal betjene systemet.

4. Fysiske begrænsninger:

RTFA-R'en er konstrueret til én bruger, hvis vægt inklusive tøj, værktøjer og andre genstande brugeren måtte bære på, er mindre end bæreevnen vist på produktmærket. Brugere med muskel- eller skeletrelaterede problemer, medicinske tilstande eller andre fysisk skavanker, der kan reducere evnen til at modstå stød ved faldstandsning eller langvarig suspension bør konsultere en læge før brug. Gravide kvinder og mindreårige må aldrig anvende RTFA-R.

5. Systemdelenes kompatibilitet:

Alle dele (fx kropssæle, remskive, karabiner, snapkrog osv.) forbundet til denne MSA RTFA-R SKAL være kompatible. MSA RTFA-R er konstrueret til brug sammen med MSA-godkendte dele og undersystemer til tilslutning. Anvendelse af MSA RTFA-R med produkter fremstillet af andre, der ikke er godkendt skriftligt af MSA, kan påvirke den funktionelle kompatibilitet mellem systemdele samt sikkerheden og pålideligheden af det samlede system. Tilsluttede undersystemer skal være egnede til den pågældende anvendelse (fx faldstandsning, klatrebeskyttelse, redning eller evakuering). Se producentens vejledning som følger med delen eller det tilsluttede undersystem for at fastlægge egnethed. Kontakt MSA med eventuelle spørgsmål eller for yderligere information.

6. Forankringer og forankringstilslutning:

Forankringer og tilslutninger til personlige faldsikringssystemer skal være i stand til at holde til en statisk belastning påført i hver retning tilladt af systemet på mindst:

- Standardkrav i henhold til EN 795 (TP TC 019/2011, DCTY EN 795) eller tilsvarende AS/NZS 1891.4
- 5.000 lbs (22,2 kN) når de ikke er certificeret

Når mere end et personligt faldsikringssystem er fastgjort til forankringen, skal forankringspunktets styrke som angivet i (a) og (b) oven over ganges med antallet af personlige faldsikringssystemer, som er fastgjort.

7. Planlægning af systemernes brug:**⚠ ADVARSEL**

*Du må aldrig ændre en MSA RTFA-R
Brug kun til faldsikring og redning af én person.
Anvend den ikke til faldsikring som skyldes glidende masser som fx korn, sand eller væsker.
Anvend ikke RTFA-R'en som et hejseværk til materialer.
Misbrug kan medføre dødsfald eller alvorlig personskade.*

7.1 Opsætning:**⚠ ADVARSEL**

*Forankr enheden så svingfald og sammenstød med genstande i eller i nærheden af faldvejen forhindres. Svingfald kan øge faldafstanden, se figur 15c, figur 15d
Forankr enheden så linen ikke er i kontakt med skarpe kanter eller slibende overflader under faldstandsning.
I modsat fald kan det resultere i alvorlige personskader eller død.*

Opsæt RTFA-R'en direkte over brugeren, når den skal bruges til sikring mod lodrette fald - se figur 15.

8. Anvendelse:**⚠ ADVARSEL**

Brug ikke en RTFA-R der har standset et fald til andet end at evakuere brugeren. Tag omgående RTFA-R'en ud af brug efter at have evakueret en bruger og markér den med "MÅ IKKE BRUGES." Brug ikke en RTFA-R der har været udsat for misbrug, såsom at falde ned fra en betydelig højde. Misbrug kan medføre dødsfald eller alvorlig personskade.

8.1 Tilslutning:**⚠ ADVARSEL**

Du må ikke nøjes med at føle og høre, for at konstatere at karabinhagen er lukket korrekt. Kontrollér altid visuelt at den er korrekt lukket. Sørg for at porten og leddet er lukket før brug.

8.1.1 Forankringsmonteret RTFA: Kontrollér at RTFA-R'en er indstillet på faldstandsningstilstand ved at bekræfte, at indikatorpilen peger på "SRL" (se vejledningen på RTFA-R og figur 21). Tilslut RTFA-R'ens bærehåndtag til et egnet ankerpunkt med passende tilslutningsudstyr. Tilslut snapkrogen til faldsikringsfastgøringspunktet på en godkendt helkropssæle. Sørg for at snapkrogens lukkemekanisme er helt lukket og låst.

8.2 Bevægelse i arbejdsområdet:**⚠ FORSIGTIG**

*Hold linen fri af andre medarbejdere, genstande og forhindringer.
Linen må ikke klemmes fast eller bindes knuder på og man må ikke stå på den.
Lad ikke linen blive slækket.
Lad ikke linen passerer rundt om kroppen eller lemmer.
Forlæng ikke linen ved at forbinde den til en anden line.
Frigør ikke linen og lad den rulle sig selv frit tilbage i huset.*

Bevæg dig forsigtigt rundt for at undgå at miste balancen fordi linen strammes eller låses. Bevæg dig hen mod forankringspunktet med en hastighed som gør, at linen ikke slækkes. Bevæg dig væk fra forankringspunktet med en hastighed som er mindre end enhedens låsehastighed. Undgå hurtige og pludselige bevægelser i enhver retning.

9. Brug af RTFA-R'en til redning:

RTFA-R'en kan bruges som redningsenhed til en bruger, som har været udsat for et fald. RTFA-R'er anvendes som en standard RTFA til faldsikring, indtil den skiftes til redningstilstand (se figur 22). En RTFA-R's kapacitet i faldsikrings- og redningstilstand er én person. Se RTFA-R-mærkaterne for specifik bæreevne. Den omtrentlige kraft som kræves for at løfte en person på 140 kg (310 lb) i redningstilstand er 107 N / 11 kgf (24 lbs) og for at sænke en person på 140 kg (310 lb) er 98 N / 10 kgf (22 lbs). Dette afsnit af vejledningen forklarer brugen af RTFA-R'en i redningstilstand. En RTFA-R i redningstilstand kan ikke anvendes til faldsikring.

9.1 Indstilling af RTFA-R'en til redningstilstand:

Redningspersonalet skal være udstyret med korrekt faldsikring, hvor det er nødvendigt. Hvis individet som reddes ikke er forbundet til RTFA-R'en, så skal der rulles line ud, mens RTFA-R'en er i faldsikringstilstand og snapkrogen skal forbindes til det passende fastgøringspunkt på individet, som bliver reddet. Når individet er forbundet til RTFA-R'en, så kan RTFA-R'en indstilles til redningstilstand. Følg nøje nedenstående vejledning for at indstille RTFA-R'en til redningstilstand.

- a: Træk tilstandsknappen på det nederste hus ud, drej 90 grader således at pilen peger på , og slip derefter knappen. Der vil være et mellemrum mellem knappen og bøsningen.
- b: Kontrollér at knappen er låst i position (knappen vil ikke dreje), og at der føles belastning på håndsvinget.

9.2 Løft og sænkning under redning:

ADVARSEL

Hold altid linen stram, når redningstilstand anvendes. Lad ikke linen blive slækket. Træk om nødvendigt line ud. I modsat fald kan det resultere i alvorlige personskader eller død.

I tilfælde af et fald, løft først mindst en halv omgang for at låse tromlen op, før du forsøger at sænke. Efter at have løftet for at låse tromlen op kan du derefter løfte eller sænke individet som reddes ved at dreje håndsvinget i den ønskede retning som vist på RTFA-R'en. Sænkefunktionen er kun beregnet til at sænke en person en maksimal afstand på 2 m. Lad ikke linen blive slækket under redning. Hvis linen bliver slækket, risikerer individet som reddes at falde endnu engang. Automatisk bremsning vil låse enheden, når håndsvinget slippes. Se mærkatet på RTFA-R'en for den maksimale kraft som kræves for at dreje håndsvinget, når redningsenheden er lastet til sin kapacitet. Vær ekstremt forsigtig når individet som reddes når et sikkert sted og frakobles fra redningssystemet. Med individet som reddes på et sikkert niveau, skal redderen/redderne flytte individet sidelæns og derefter sænke ham/hende ned på en sikker og stabil overflade, hvor lægehjælp kan administreres eller individet kan transporteres. Man skal være forsigtig under denne flytning for at undgå at redderen/redderne falder ned. Hvis et transportabelt ankerpunkt bruges til at støtte RTFA-R'en (fx et stativ, se afsnit 9.4), skal man være yderst forsigtig for at undgå at vælte ankerpunktet, mens individet flyttes til det sikre sted.

ADVARSEL

Det røde mærke repræsenterer linens afslutning. Når det bliver synligt, skal sænkning standses. Yderligere omdrejning af håndsvinget i sænkeretningen vil få kablet til at rulle tilbage om tromlen i den modsatte retning og vil beskadige redningsenheden.

9.3 Omstilling af redningstilstand til faldsikringstilstand:

Følg nøje nedenstående vejledning for at omstille RTFA-R'en til faldsikringstilstand:

- a: Fjern enhver last fastgjort til linen og fastgør kablet, så det ikke kan rulle frit tilbage ind i enheden.
- b: Træk tilstandsknappen ud på det nederste hus, drej 90 grader så pilen peger på "SRL" og slip derefter knappen. Knappen vil være mod bøsningen, hvis den sidder korrekt.
- c: Bekræft at RTFA-R'en er tilbage i faldsikringstilstand ved at trække line ud og se om den automatisk ruller tilbage ind i enheden.
- d: Efter at have trukket line ud skal man udføre en låseafprøvning på enheden ved at trække hårdt ned i kablet og sikre, at enheden låser. Efterlad altid RTFA-R'en i faldsikringstilstand.

9.4 Montering af RTFA-R'en på et stativ:

- Trin 1: Træk benene udad og lås dem.
- Trin 2: Sørg for at RTFA-R'en er i redningstilstand, træk cirka 3 m (10 ft) line ud. Anbring kablet på remskiven og brug karabinhagen til at montere remskiven på stativet, se figur 23.
- Trin 3: Løft stativet til den ønskede højde.
- Trin 4: Sørg for at låseremmen ved stativets fødder er stram.
- Trin 5: Anbring RTFA-R'en foran på stativets ben.

Se mærkat F og følg nedenstående vejledning:

- Skub en af stifterne til stativets ben halvvejs gennem benet. Vær forsigtig med ikke at skubbe den hele vejen igennem, da stativet ellers vil falde sammen.
- Anbring RTFA-R'en med det indbyggede beslag på stiften vha. rillen på venstre side.
- Skub RTFA-R'en op, så rillen og hullet klikker helt på det indbyggede beslag.
- Skub stiften til stativets ben tilbage helt ind.
- Omstil RTFA-R'en til "SRL"-tilstand før brug.

Workman Tripod og Workman Rescuer er nu klare til brug.

10 Inspektion:

ADVARSEL

Efterse RTFA-R'en i henhold til instruktionerne på mærkaterne og i denne vejledning. Det kan være forbundet med alvorlig personskade og kan endog medføre døden, hvis man undlader at følge instruktionerne.

FORSIGTIG

Vær altid iført handsker når kabelenheder inspiceres; knækkede strenge kan forårsage skader.

10.1 Retningslinjer for inspektion: Inspicér Workman RTFA-R'en før hver brug. Udfør de følgende trin i rækkefølge. Hvis du er i tvivl om noget punkt i inspektionen, skal du kontakte MSA eller en kompetent person for at få udført en formel inspektion. Ophør med det samme med at bruge enhver enhed, der ikke overholder kravene i blot ét af de nedenstående trin:

- (1) Efterse belastningsindikatoren for at kontrollere, at den ikke har været udløst. Belastningsindikatoren sidder på snapkrogen. Belastningsindikatoren udløses ved at en stift skæres over. Figur 12 viser den ikke udløste indikator. Figur 13 viser den udløste indikator. Tag en RTFA-R ud af brug, hvis belastningsindikatoren har været udløst.
- (2) Efterse mærkaterne for at kontrollere, at de er til stede og læselige. Kontrollér den kompetente persons inspektionsskema for at sikre, at en kompetent person har udført et eftersyn inden for de seneste tolv (12) måneder som anført på mærkat B.
- (3) Efterse udrulning og tilbagetrækning af linen ved at trække linen ud i hele dens længde og lade den trække sig tilbage ind i huset på kontrolleret vis. Linens bevægelse skal være jævn og uden ryk under udrulning eller slæk under tilbagetrækning. Linen skal trækkes helt ind i huset. Bekræft at enheden låser ved at trække linen hurtigt ud af huset. Enheden skal låse og forblive låst, indtil stramningen af linen slækkes. Gentag tre gange.
- (4) Efterse for strukturelle skader og korrosion. Kontrollér at husets dele sidder stramt, at der ikke er manglende eller ændrede dele, at der ikke er revner, deformationer eller dybe snit i huset, linen eller karabinhagen.

- (5) Til kabellinier: Efterse feruler og hætte ved karabinhagen, og kontrollér at der ikke er tegn på revner, forvriddning, korrosion eller slid, eller at der skæres ind i linien. Efterse linien i hele dens længde, og kontrollér at der ikke er kinker, bøjninger, løse strenge, ændringer af diameter, korrosion eller knækkede strenge.
- (6) Efterse alle metaldele for tegn på skader, ændringer eller manglende dele.
- (7) Efterse snapkrog for deformation, revner, korrosion, kraftig tæring, grater, skarpe kanter, snit, dybe rifter, løse dele og tegn på eksponering for stærk varme eller kemikalier. Kontrollér funktion: lås op, åbn, luk og lås flere gange. Leddet skal lukke automatisk og sidde tæt mod næsen. Låsemekanismen skal holde lednets spids inden for 3 mm (1/8 tomme) af næsen, når der trykkes hårdt på lededet.
- (8) Efterse alle plastdele for snit, brud, kraftig slitage, manglende og løse dele. Undersøg for tegn på forbrændinger, kraftig varme eller kemikaliepåvirkning.
- (9) Undersøg hver af systemets komponenter og delsystemer i overensstemmelse med den pågældende producents anvisninger.
- (10) Sørg for at oprulningsmekanismen og tilhørende dele fungerer korrekt i henhold til brugsvejledningen (se afsnit 8 i denne vejledning).
- (11) Kontrollér at RTFA-R'en fungerer korrekt i redningstilstand:
- Fastgør enheden og kom en last på linien.
 - Indstil enheden til redningstilstand som forklaret i vejledningen på enheden
 - Line skal rulle ud, når håndsvinget drejes i retningen for at sænke et individ. Se mærkatet på det øverste hus for korrekt omdrejningsretning. Hold altid linien stram for at sikre korrekt udrulning.
 - Line skal rulle tilbage, når håndsvinget drejes i retningen for at løfte et individ. Se mærkatet på det øverste hus for korrekt omdrejningsretning. Hold altid linien stram for at sikre korrekt tilbagerulning.
 - Stil enheden til faldsikringstilstand som forklaret i vejledningen på enheden.

Hvis der, efter at have inspiceret RTFA-R'en, er tvivl om hvorvidt den er sikker at bruge, så er det afgørende for sikkerheden, at RTFA-R'en straks tages ud af brug og ikke bruges igen, før det er blevet skriftligt bekræftet af en kompetent person, at det er acceptabelt at bruge den.

10.2 Formel inspektion:

MSA kræver ikke en årlig gencertificering af mekaniske dele. MSA anbefaler gencertificering med følgende intervaller eller i henhold til specifikke krav i lokale regler. MSA kræver inspektioner udført af en kompetent person efter nedenstående skema.

Type brug	Anvendelseksemples	Betingelse for brug	PÅKRÆVET hyppighed for inspektion af kompetent person	ANBEFALET hyppighed for fabriksgodkendt gencertificering
Sjældent til let	Redning og lukkede rum, fabriksvedligeholdelse	Gode opbevaringsbetingelser eller sjældent udendørs brug, stuetemperatur, rene omgivelser	Årligt	Mindst hver 2 til 5 år
Moderat til kraftig	Transport, boligbyggeri, forsyningsselskaber, lagre	Rimelige opbevaringsbetingelser, indendørs og længere tids udendørs brug, alle temperaturer, rene eller støvede omgivelser	Halvårligt til årligt	Mindst hver 1 til 2 år
Krævende til kontinuerlig	Kommercielt byggeri, olie og gas, minedrift	Krævende opbevaringsbetingelser, længere tids eller kontinuerlig udendørs brug, alle temperaturer, snavsede omgivelser	Kvartalsvis til halvårligt	Mindst årligt

ADVARSEL

En helkropssele er den eneste acceptable holdeenhed til kroppen, der kan bruges i et faldsikringssystem. MSA RTFA-R'en MÅ KUN tilsluttes til selens bagerste D-ring eller forreste D-ring med faldsikring i punkt "A". Disse punkter kan også bruges til at forbinde et redningssystem. Brug aldrig hofte-D-ringen til faldsikring på en sele MÅ KUN bruges til at tilslutte et arbejdspositioneringssystem (EN358) (toldunionens teknisk forskrift TP TC 019/2011; ukrainsk standard: ДСТУ EN 361:2008) og ALDRIG til et faldsikrings- eller klatresystem. RTFA-R'en SKAL altid inspiceres før brug for at kontrollere, at den er driftsklar. Undersøg RTFA-R grundigt for kraftig slitage, manglende eller ødelagte dele, korrosion eller andre skader. Undersøg om mærkater mangler eller er ulæselige; om der er tegn på forkert funktion, forkert pasform eller ændring af nogen af delene. Brug ikke MSA RTFA-R indtil det bekræftes skriftligt af en kompetent person, om inspektionen har afsløret en potentielt farlig situation. Se inspektionsretningslinjerne. DU MÅ IKKE ændre eller at forsøge at reparere MSA RTFA-R'en. Kun MSA eller parter med skriftlig tilladelse fra MSA må reparere en MSA RTFA-R. Systemet må ikke anvendes uden for dets begrænsninger, eller til noget andet formål end det, hvortil det er beregnet. Karabinhager og karabinere må ikke forbindes til hinanden. Bind ikke knuder på en sikkerhedsline. Forbind ikke to karabinhager til én D-ring. Du må ikke nøjes med at føle og høre, for at konstatere at karabinhagen er lukket korrekt. Kontrollér altid visuelt at den er korrekt lukket. Sørg for at porten og ledet er lukket før brug. Forhind buler eller deformation af huset. Tab aldrig enheden. Læg den altid forsigtigt ned. Når wiren er i brug skal den beskyttes mod kontakt med skarpe hjørner og kanter. Forhindr at der dannes løkker på en slap wire, som forårsager kinkedannelse på wiren, når den strammes. Lad ikke fremmedlegemer trænge ind i huset. Lad ikke wiren sætte sig fast eller blive klemt. Anvend ikke hvor genstande kan falde ned eller på anden måde gribe ind i denne enheds drift eller evne til at fungere korrekt. Det er afgørende for sikkerheden, at udstyret med det samme tages ud af brug, hvis der er tvivl om, hvorvidt det er sikkert at bruge. Brugeren skal altid føre en journal. Se den oprullelige sikkerhedslines materiale på mærkaterne. Efter en redningsoperation skal produktet inspiceres af en kompetent person. Når produktet fastgøres, skal man vælge et forankringspunkt direkte OVER brugerens position for at minimere svingfald (se figur 15d). Undgå ethvert punkt, hvis styrke er i tvivl. Faldrisikoen og faldafstanden SKAL minimeres. Man SKAL tage højde for det nødvendige mindste frirum (se figur 16) under brugerens fødder for at forhindre kollision med strukturen eller jorden. Det mindste anbefalede frirum er 3 m. Hvis produktet har været brugt til at stande et fald, SKAL det med det samme tages ud af brug og markeres med "MÅ IKKE BRUGES". Tag enheden ud af brug hvis belastningsindikatoren (se figur 1 a) er udløst. Efterlad ikke produktets line strakt ud, når det ikke anvendes til faldsikring. Udsæt ikke linien for skarpe kanter, slibende overflader, gnister, flammer eller temperaturer på over 60 °C. Når produktet monteres eller afmonteres, skal man begrænse eksponering for faldrisici. Et separat, uafhængigt faldsikringssystem kan være nødvendigt. Det er afgørende for brugerens sikkerhed, såfremt produktet videresælges uden for det oprindelige destinationsland, at forhandleren giver instruktioner om brug, vedligeholdelse og periodisk undersøgelse samt reparation på sproget i det land, hvor produktet skal anvendes. Manglende overholdelse af disse advarsler eller misbrug kan forårsage alvorlig personskade eller dødsfald.

VEDLIGEHOLDELSE OG OPBEVARING

Overhold nøje rengøringsvejledningen i dette afsnit for at forhindre negative påvirkninger på materialerne anvendt i RTFA-R'en. Rengør RTFA-R'en jævnligt med en ren, fugtig (ikke våd) klud til at fjerne støv eller snavs, som kan forårsage korrosion, hæmme driften eller reducere læsbarheden af mærkaterne. Brug et mildt rengøringsmiddel til at fjerne olie eller fedt. Brug ikke kemikalier, skraper rengøringsmidler, slibemidler eller højtryksrensere. Dyp aldrig RTFA-R'en i vand eller andre væsker. Overdreven opbobling af snavs, maling eller andre fremmedlegemer kan forhindre korrekt funktion af RTFA-R'en, og i alvorlige tilfælde svække linien. Kontakt MSA hvis du har spørgsmål om produktets tilstand og rengøring. Visse miljøer kan kræve, at RTFA-R'en desinficeres. Kontakt MSA for at få hjælp til at fastlægge den korrekte desinfektionsprocedure til den specifikke anvendelse. Markér beskadiget udstyr eller udstyr som har brug for vedligeholdelse som "MÅ IKKE BRUGES" og tag det ud af brug. Reparationer og vedligeholdelse (ud over rengøring) skal udføres af et autoriseret MSA servicecenter. Bevægelige dele af snapkroge og karabinhager kan kræve regelmæssig smøring med en gennemtrængende olie med lav viskositet. Følg vejledningen fra producenten af smøremidlet. Smør ikke for meget. Tør overskydende smøring af med en ren tør klud. Transportér produktet i en emballage for at beskytte det mod snit, fugt, kemikalier og deres dampe, ekstreme temperaturer og ultraviolette stråler. Beskyt linien ved dysen under transport for at forhindre skader. Fastgør RTFA-R-huset og snapkroge mod bevægelse, når det er muligt. Opbevar RTFA-R'en på et køligt, tørt og rent sted beskyttet mod direkte sollys. Undgå områder hvor varme, fugtighed, lys, olie og kemikalier eller deres dampe eller andre nedbrydende elementer kan være til stede. Lad aldrig RTFA-R ligge i længere perioder på gulve i beton eller aske, da kalk, svovl og aske kan forårsage korrosion. Opbevar RTFA-R'en med linien helt oprullet. Udstyr der er beskadiget eller har behov for vedligeholdelse må ikke opbevares i samme område som brugbart udstyr. Stærkt snavset, vådt eller på anden måde tilsmudset udstyr skal vedligeholdes korrekt (fx tørres og renses) inden opbevaring. Før anvendelse af udstyr som har været opbevaret i længere tid bør der udføres en formel inspektion af en kompetent person.

⚠ FORSIGTIG

Opbevar kun RTFA'en med kablet fuldt oprullet og med gummi kabelstøp sat ind i dysen for at beskytte kablet mod permanente bøjninger

ESPAÑOL

INSTRUCCIONES DE USO

1. Función y aplicación:

El dispositivo anticaída retráctil MSA Workman con rescatador de emergencia (RTFA-R) es conforme a EN 360:2002 y EN1496:2006 clase B. El RTFA-R es un dispositivo retráctil concebido para su uso por parte del personal para la detención de caídas y también puede utilizarse para el rescate en caso de caída. El RTFA-R puede utilizarse con un sistema de trípode de MSA adecuado para las aplicaciones en espacios confinados con un mecanismo de rescate de activación rápida para la evacuación de emergencia. El RTFA-R está formado por un gancho rápido de seguridad, carcasa, un elemento de amarre (línea), un soporte de montaje del trípode, un mecanismo de rescate de activación rápida y un indicador de sobrecarga (véanse las figuras 1a y 1b). El material de la línea puede ser cable de acero inoxidable o cable de acero galvanizado y está marcado en la etiqueta del producto PN 10159764 (véase la figura A). El RTFA-R forma parte de un sistema anticaída si está acoplado a la argolla anticaída de un arnés anticaída y a un anclaje adecuado. Véanse las instrucciones del arnés para consultar los puntos de acoplamiento homologados. Si un usuario sufre una caída, el equipo detendrá de forma automática la caída del usuario a una distancia corta, limitando al mismo tiempo la fuerza de frenado sobre el cuerpo del usuario. Los equipos RTFA-R suministran además un mecanismo de rescate de emergencia para la recuperación de un usuario que haya sufrido una caída.

2. Formación:

Es responsabilidad del comprador del RTFA-R asegurarse de familiarizarse con estas instrucciones para el usuario y de recibir formación por parte de una persona competente. Asegúrese de haberse formado adecuadamente sobre el uso de este equipo y de que comprende cómo funciona.

3. Plan de rescate:

El usuario debe disponer de un plan de rescate y de los medios necesarios para implementarlo. El plan debe tener en cuenta los equipos y la formación especial necesarios para llevar a cabo un rescate inmediato bajo todas las condiciones predecibles. Durante el proceso de rescate, en todo momento debe existir un contacto visual directo o indirecto u otros medios de comunicación con la persona rescatada. Si el RTFA-R se utiliza como parte de un sistema de rescate: áncelo en posición vertical o acóplelo a un trípode (véase el apartado 9.4), asegúrese de dejar la distancia suficiente para el funcionamiento de la manivela y asegúrese de que hay espacio suficiente, así como una protección anticaída adecuada para el rescatador encargado del manejo del sistema.

4. Limitaciones físicas:

El RTFA-R está diseñado para un usuario cuyo peso, incluyendo el vestuario, las herramientas y otros objetos que lleve el usuario, sea inferior a la capacidad indicada en la etiqueta del producto. Los usuarios con problemas musculares, esqueléticos, determinados estados de salud u otros tipos de problemas físicos que pudieran reducir la capacidad de soportar cargas de impacto anticaída o una suspensión prolongada deben consultar con un médico antes del uso. Las mujeres embarazadas y los menores no deben utilizar nunca el RTFA-R.

5. Compatibilidad de las piezas del sistema:

Todos los componentes (p. ej.: arnés anticaída, polea, mosquetón, gancho de seguridad, etc.) conectados a este RTFA-R de MSA DEBEN ser compatibles. El RTFA-R MSA está concebido para su uso con componentes y subsistemas de conexión aprobados por MSA. El uso de un RTFA-R MSA con productos de otros fabricantes que no hayan sido autorizados por escrito por parte de MSA puede afectar negativamente a la compatibilidad funcional entre los componentes del sistema y a la seguridad y la fiabilidad del sistema completo. Los subsistemas de conexión deben ser aptos para el uso en la aplicación (p. ej.: protección anticaída, protección para escalar, rescate o evacuación). Consulte las instrucciones del fabricante suministradas con el componente o el subsistema de conexión a fin de determinar la aptitud de los mismos. Para obtener más información o si tuviera alguna pregunta, póngase en contacto con MSA.

6. Anclajes y conector de anclaje:

Los anclajes y conectores de un sistema anticaída personal deben ser capaces de soportar una carga estática aplicada en cada sentido admitido por el sistema, de como mínimo:

- Requisito estándar según EN 795 (TP TC 019/2011, ДСТУ EN 795) o equivalente AS/NZS 1891.4
- 5.000 lbs (22,2 kN) si no existe una certificación

Si se acopla más de un sistema anticaída a un anclaje, las resistencias de anclaje establecidas en (a) y en (b) más arriba deberán multiplicarse por el número de sistemas anticaída personales acoplados.

7. Planificación del uso de los sistemas:**⚠ ADVERTENCIA**

No altere nunca un RTFA-R de MSA
Utilícelo como equipo anticaída o de rescate para una persona solamente.
No lo utilice para frenar caídas por colapso de masas deslizantes (p. ej., grano, arena o líquidos).
No utilice un RTFA-R como dispositivo de elevación de materiales.
Un uso indebido puede provocar lesiones graves e incluso la muerte.

7.1 Configuración:**⚠ ADVERTENCIA**

Áncle el equipo con el fin de evitar caídas por balanceo e impactos con objetos situados en la ruta de caída o en sus inmediaciones. Las caídas con balanceo pueden aumentar la distancia de la caída, véase la figura 15c, figura 15d
Áncle el equipo de forma que la línea no quede expuesta a bordes afilados o superficies abrasivas durante el frenado de una caída.
El incumplimiento de esta recomendación puede conllevar lesiones graves o la muerte.

Instale el RTFA-R directamente encima del usuario para las aplicaciones anticaída en vertical (véase la figura 15).

8. Uso:**⚠ ADVERTENCIA**

No utilice un RTFA-R que se haya utilizado para frenar una caída salvo para rescatar al usuario. Deje de utilizar el RTFA-R de inmediato después de haber rescatado al usuario y etiquételo como "INUTILIZABLE". No utilice un RTFA-R que se haya sometido a un manejo indebido; por ejemplo, si se ha empleado en caer desde una altura significativa. Un uso indebido puede provocar lesiones graves e incluso la muerte.

8.1 Conexión:**⚠ ADVERTENCIA**

Para comprobar el acoplamiento correcto de los ganchos de seguridad, no confíe en el tacto o el sonido. Compruebe siempre visualmente el acoplamiento correcto. Asegúrese de que el pestillo y el retenedor estén cerrados antes del uso.

8.1.1 RTFA montado con anclaje: Verifique que el RTFA-R esté ajustado al modo anticaída comprobando que la flecha del indicador apunta a "SRL" (véanse las instrucciones en el RTFA-R y la figura 21). Conecte el asa de transporte del RTFA-R a un anclaje adecuado con los elementos de conexión adecuada. Conecte el enganche rápido al punto de acoplamiento anticaída de un arnés anticaída homologado. Asegúrese de que el pestillo del enganche rápido esté completamente cerrado y bloqueado.

8.2 Desplazamiento por el área de trabajo:**⚠ PRECAUCIÓN**

No permita que en la línea haya otros trabajadores, objetos u obstáculos.
No pince ni ate la línea, ni se coloque sobre ella.
No permita que la línea se afloje.
No permita que la línea pase alrededor del cuerpo o las extremidades.
No alargue la línea conectándola a otra línea.
No suelte la línea y permita que se retraiga libremente en la carcasa.

Desplácese con cuidado para evitar la pérdida de equilibrio por la tensión de la línea o el bloqueo. Desplácese hacia el anclaje a una velocidad que no permita la que la línea se afloje. Aléjese del anclaje a una velocidad inferior a la velocidad de bloqueo del equipo. Evite los movimientos rápidos o repentinos en cualquier dirección.

9. Uso del RTFA-R para el rescate:

El RTFA-R puede utilizarse como equipo de rescate para un usuario que haya sufrido una caída. Los RTFA-R sirven a modo de RTFA estándar para la protección anticaída hasta su conmutación al modo de rescate (véase la figura 22). La capacidad de un RTFA-R tanto en modo anticaída como en modo de rescate es de una persona. Véanse las etiquetas de los RTFA-R para consultar la capacidad específica. La fuerza aproximada para elevar a una persona de 140 kg (310 lb) en modo de rescate es de 24 lbs (107 N / 11 kgf) y, para bajar a una persona de 140 kg (310 lb), es de 22 lbs (98 N / 10 kgf). En este apartado de las instrucciones se explica el uso del RTFA-R en modo de rescate. Un RTFA-R en modo de rescate no se puede utilizar para frenar caídas.

9.1 Ajuste del RTFA-R en modo de rescate:

El personal de rescate debe estar equipado con los equipos de protección anticaída adecuados, si procede. Si la persona a la que se va a rescatar no está conectada al RTFA-R, desenrolle línea con el RTFA-R en modo anticaída y conecte el enganche de seguridad al punto de acoplamiento adecuado de la persona a la que se va a rescatar. Una vez la persona esté conectada al RTFA-R, es posible ajustar el RTFA-R al modo de rescate. Siga con cuidado las siguientes instrucciones para ajustar el RTFA-R al modo de rescate.

a: Tire del selector de modos de la carcasa inferior, gírelo 90 grados de forma que la flecha señale a ; a continuación, suelte el selector. Habrá un hueco entre el selector y el casquillo.

b: Verificar el bloqueo del selector en la posición correcta (el selector no se gira) y comprobar que se aprecia carga en el mango de manivela.

9.2 Elevación y bajada durante el rescate:

ADVERTENCIA

Mantener siempre la tensión de la línea durante el uso en modo de rescate. Impedir que se afloje la línea sobrante. Tirar de la línea si es necesario. El incumplimiento de esta recomendación puede conllevar lesiones graves o la muerte.

En caso de caída, antes de intentar bajar, primero eleve como mínimo medio giro para desbloquear el tambor. Tras elevarlo para desbloquear el tambor, eleve o baje a la persona a la que se vaya a rescatar girando la manivela en el sentido correcto según se indica en el RTFA-R. La función de bajada solo está prevista para bajar a una persona una distancia máxima de 2 m. Impida que se afloje la línea sobrante durante el rescate. Si se afloja la línea sobrante, la persona podría caerse de nuevo. El frenado automático bloqueará el equipo cuando se suelta la manivela. Véanse las etiquetas del RTFA-R para consultar la fuerza máxima necesaria para girar la manivela cuando el rescatador tiene una carga que alcanza su capacidad. Extremar la precaución cuando la persona rescatada haya alcanzado una ubicación segura y se esté desconectando del sistema de rescate. Con la persona rescatada en un nivel seguro, los rescatadores deberán desplazar a la persona lateralmente y, a continuación, bajarla hasta una superficie segura y estable donde se le pueda prestar atención médica o desde donde sea posible transportar a la persona. Este movimiento debe realizarse con precaución para que los rescatadores no se caigan. Si se utiliza un anclaje portátil como apoyo para el RTFA-R (p. ej., un trípode, véase el apartado 9.4), extermar la precaución para evitar que el anclaje vuelque mientras se desplaza a la persona hasta una ubicación segura.

ADVERTENCIA

La marca roja indica el final de la línea. Una vez que sea visible, debe dejar de bajar. Si sigue girando el mango en dirección de bajada, el cable se enrollará en el tambor en sentido opuesto y provocará daños en el rescatador.

9.3 Cambiar del modo de rescate al modo anticaída:

Siga con cuidado las instrucciones siguientes para cambiar de nuevo el RTFA-R al modo anticaída:

a: Retire cualquier carga acoplada a la línea y asegure el cable de forma que no pueda enrollarse libremente de nuevo en el equipo.

b: Tire del selector de modos de la carcasa inferior, gírelo 90 grados de forma que la flecha señale "SRL" y, a continuación, suelte el selector. El selector estará situado contra el casquillo si su asiento es correcto.

c: Asegúrese de que el RTFA-R esté en modo anticaída desenrollando línea y confirmando que se retrae de forma automática dentro del equipo.

d: Después de desenrollar la línea, realice una comprobación de bloqueo del equipo tirando con firmeza del cable hacia abajo y asegurándose de que el equipo se bloquea. Deje siempre el RTFA-R en modo anticaída.

9.4 Instalación del RTFA-R en un trípode:

Paso 1: Tire de las patas hacia afuera y bloqueélas.

Paso 2: Asegúrese de que el RTFA-R esté en modo de rescate y desenrolle la línea hacia afuera unos 3 m (10 pies). Coloque el cable en la polea y utilice el mosquetón para montar la polea en el trípode (véase la figura 23).

Paso 3: Eleve el trípode hasta la altura deseada.

Paso 4: Asegúrese de que la correa de retención del pie del trípode esté tensada.

Paso 5: Coloque el RTFA-R to en el lateral de la pata del trípode.

Consulte la etiqueta F y siga las instrucciones siguientes:

- Presione un pasador de la pata del trípode hasta la mitad de la pata. Tenga cuidado de no presionarlo hasta el fondo, ya que de lo contrario el trípode se plegará.
- Coloque el RTFA-R con soporte integrado sobre el pasador utilizando la ranura del lado izquierdo.
- Deslice el RTFA-R hacia arriba, acoplando completamente la ranura y el orificio del soporte integrado.
- Presione de nuevo el pasador de la pata del trípode de forma que se acople completamente.
- Cambie de nuevo el RTFA-R a modo "SRL" antes del uso.

El Workman Tripod y el Workman Rescuer ya están listos para su uso.

10 Inspección:

ADVERTENCIA

Inspeccione el RTFA-R respetando las instrucciones de las etiquetas y de este manual. El incumplimiento de las instrucciones puede ocasionar lesiones graves o la muerte.

PRECAUCIÓN

Utilice siempre guantes para inspeccionar los equipos con cables; el trenzado roto puede provocar lesiones.

10.1 Directrices de inspección: Inspeccione el Workman RTFA-R antes de cada uso. Lleve a cabo los siguientes pasos en orden. Si tuviera alguna duda respecto a algún punto de inspección, consulte a MSA o a una persona competente cualificada para efectuar una inspección oficial. Retire de inmediato del servicio cualquier dispositivo que no satisfaga los requisitos de los pasos siguientes:

- (1) Inspeccione el indicador de sobrecarga para verificar que no se ha activado. El indicador de sobrecarga está ubicado en el gancho de seguridad. El indicador de sobrecarga se activa cortando un pasador. En la figura 12 se muestra el indicador no activado. En la figura 13 se muestra el indicador activado. Deje de utilizar un RTFA-R si el indicador de carga se ha activado.
- (2) Inspeccione las etiquetas para verificar que están disponibles y legibles. Compruebe la tabla de inspección correspondiente para asegurar que una persona competente ha realizado una inspección durante los últimos doce (12) meses, como se describe en la etiqueta B.
- (3) Inspeccione la extracción y retracción de la línea extrayendo la línea en toda su longitud y dejando que se retraiga en la carcasa de un modo controlado. El movimiento de la línea debe ser suave sin que se produzcan tirones durante la extracción ni se atasque durante la retracción. La línea debe retraerse por completo en la carcasa. Confirme que el dispositivo se bloquea al tirar rápidamente de la línea de la carcasa. El dispositivo se debe bloquear y permanecer bloqueado hasta que se afloje la tensión de la línea. Repita este procedimiento tres veces.
- (4) Descarte la presencia de daños estructurales y de corrosión. Verifique que los accesorios de la carcasa están apretados, que no faltan piezas ni hay piezas alteradas, que no hay grietas, deformaciones ni cortes profundos en la carcasa, en la línea ni en el gancho de seguridad.
- (5) Para líneas de cables: Inspeccione los casquillos y el guardacabo del enganche rápido y verifique que no hay signos de presencia de grietas, distorsión, corrosión, desgaste o mellas en la línea. Inspeccione la longitud completa de la línea y verifique que no hay pliegues, curvas, formación de cocas, cambios en el diámetro, corrosión o cables rotos.

- (6) Inspeccione todos los componentes metálicos para detectar la presencia de daños o alteraciones y la falta de componentes.
- (7) Inspeccione el gancho de seguridad para descartar deformaciones, fisuras, grietas, corrosión, picaduras profundas, rebabas, bordes afilados, cortes, incisiones, piezas sueltas o signos de una exposición a un calor excesivo o a productos químicos. Compruebe el funcionamiento: desbloquear, abrir, cerrar y bloquear varias veces. El pestillo debe cerrarse automáticamente y quedar apoyado perfectamente contra el asiento. El mecanismo de bloqueo debe retener la punta del pestillo a 3 mm (1/8 pulg.) del asiento cuando se ejerce una presión firme contra el pestillo.
- (8) Inspeccione todos los componentes de plástico para descartar cortes, roturas, alteraciones, un desgaste excesivo, la falta de piezas o piezas sueltas. Inspeccione si existen signos de la presencia de quemaduras, un calor excesivo o agresiones químicas.
- (9) Inspeccione cada componente y subsistema del sistema completo según las instrucciones correspondientes del fabricante.
- (10) Asegúrese de que el mecanismo de rescate y sus componentes funcionen correctamente conforme a las instrucciones de funcionamiento (véase el apartado 8 de este manual).
- (11) Verifique el funcionamiento correcto del RTFA-R en modo de rescate:
- Asegure el equipo y aplique una carga a la línea.
 - Ajuste el equipo al modo de rescate siguiendo las instrucciones del equipo
 - La línea deberá desenrollarse al girar la manivela en el sentido indicado para bajar a una persona. Véase en la etiqueta de la carcasa superior el sentido de giro correcto. Mantenga siempre la tensión de la línea para que se desenrolle correctamente.
 - La línea deberá retraerse al girar la manivela en el sentido indicado para elevar a una persona. Véase en la etiqueta de la carcasa superior el sentido de giro correcto. Mantenga siempre la tensión de la línea para un plegado correcto.
 - Ajuste de nuevo el equipo al modo anticaida siguiendo las instrucciones del equipo.

Si después de inspeccionar el RTFA-R existiera alguna duda sobre su estado para un uso seguro, es imprescindible para la seguridad retirar el RTFA-R de inmediato del servicio y no utilizarlo hasta que no se confirme su idoneidad por escrito por parte de una persona competente.

10.2 Inspección formal:

MSA no requiere recertificación anual de fábrica sobre los sistemas mecánicos. MSA recomienda la recertificación con los siguientes intervalos o de conformidad con los requisitos específicos de los reglamentos locales. MSA requiere la inspección por parte de una persona competente de conformidad con la siguiente tabla.

Tipo de uso	Ejemplos de aplicación	Condiciones de uso	REQUERIDO Frecuencia de inspección por parte de una persona competente	RECOMENDADO Frecuencia de recertificación autorizada por fábrica
Infrecuente a leve	Rescate y espacios confinados, mantenimiento de fábrica	Buenas condiciones de almacenamiento, o uso poco frecuente en exteriores, temperatura ambiente, entornos limpios	Anualmente	Al menos cada 2-5 años
Moderado a intenso	Transporte, construcción de viviendas, servicios, almacenes	Condiciones de almacenamiento aceptables, uso en interiores y uso extendido en exteriores, todas las temperaturas, entornos limpios o con polvo	De semestral a anualmente	Al menos cada 1-2 años
Muy intenso a continuo	Construcción de espacios comerciales, petróleo y gas, minería	Condiciones de almacenamiento difíciles, uso prolongado o continuo en exteriores, todas las temperaturas, entornos con suciedad	De trimestral a semestralmente	Al menos anualmente

ADVERTENCIA

Un arnés anticaida es el único dispositivo de retención admitido para el uso en un sistema anticaida. El RTFA-R de MSA SOLO DEBE conectarse a la argolla en D trasera o a la argolla D delantera únicamente con la etiqueta fijación anticaida "A". Estos puntos también pueden utilizarse para conectar un sistema de rescate. No utilice nunca la argolla en D de la cadera para la protección anticaida. La argolla en D de la cadera de un arnés SOLO DEBE utilizarse para conectar un sistema de posicionamiento de trabajo (EN358) Customs Union Technical Regulation, (regulación técnica de la unión aduanera euroasiática) TP TC 019/2011; norma ucraniana: DCTY EN 361:2008) y NUNCA como sistema anticaida o sistema de ascenso. El RTFA-R DEBE someterse a una inspección completa antes de cada uso con el fin de verificar que funciona correctamente. Compruebe de forma exhaustiva que el RTFA-R no presenta un desgaste severo, elementos faltantes o rotos, corrosión u otros daños. Verifique que la etiqueta está presente y es legible; compruebe si existen signos de un funcionamiento incorrecto, un ajuste inadecuado u otras alteraciones de cualquier componente. No utilice el RTFA-R de MSA hasta que una persona competente no haya confirmado por escrito que los resultados de la inspección no revelan un estado no seguro. Véanse las directrices de inspección. NO modifique ni intente realizar reparaciones en el RTFA-R de MSA. Solo MSA o entidades con autorización escrita de MSA tienen permiso para reparar un RTFA-R de MSA. El sistema no debe utilizarse fuera de sus limitaciones, o con fines distintos a aquel para el que está concebido. Los ganchos de seguridad y los mosquetones no deben conectarse entre sí. No efectúe nudos en los elementos de amarre. No conecte dos ganchos de seguridad a una argolla en D. Para comprobar el acoplamiento correcto de los ganchos de seguridad, no confíe en el tacto o el sonido. Compruebe siempre visualmente el acoplamiento correcto. Asegúrese de que el pestillo y el retenedor estén cerrados antes del uso. Evite mellas y deformaciones en la carcasa. No permita nunca que el equipo caiga desde una altura. Bájelo siempre con cuidado. Durante el uso, proteja la línea de forma que no entre en contacto con esquinas o bordes afilados. Evite la formación de bucles en la línea sobrante y no tire de ella de forma excesiva o retorciéndola. Impida el acceso de materias extrañas a la carcasa. No permita que la línea se atasque o se golpee. No lo utilice en lugares donde puedan producirse caídas de objetos o éstos puedan obstaculizar el funcionamiento o la capacidad del dispositivo para funcionar correctamente. Es fundamental para la seguridad poner el equipo fuera de servicio inmediatamente si existiera cualquier duda sobre su estado para un uso seguro. El usuario debe llevar un registro. Consulte en las etiquetas el material del elemento de amarre retráctil. Tras una operación de rescate, es necesario que el producto sea inspeccionado por parte de una persona competente. Para acoplar el producto, escoja un punto de anclaje directamente ENCIMA de la posición del usuario para minimizar el riesgo de caídas con balanceo (véase la figura 15d). Evite cualquier punto cuya resistencia sea dudosa. Se DEBE minimizar el riesgo de caída y la distancia de una posible caída. Se DEBE tener en cuenta la distancia mínima necesaria (véase la figura 16) debajo de los pies del usuario con el fin de evitar la colisión con la estructura o el suelo. La distancia mínima recomendada es de 3 m. Si el producto ha estado sometido a una caída o a fuerzas de impacto, DEBE ponerse de inmediato fuera de servicio y etiquetarse como "INUTILIZABLE". Deje de utilizar el equipo si el indicador de sobrecarga (véase la figura 1 a) se activa. No deje la línea de un producto extendida cuando no se esté utilizando para la protección anticaida. No exponga la línea a bordes afilados, superficies abrasivas, chispas, llamas o entornos con temperaturas superiores a 60 °C. Al instalar o desinstalar el producto, limite la exposición a riesgos de caída. Es posible que se requiera el uso de un sistema anticaida independiente. Es fundamental para la seguridad del usuario que en caso de que el producto se revenda fuera del país de destino original, el revendedor suministre instrucciones e información adicional relevante sobre el uso, el mantenimiento, las inspecciones periódicas y las reparaciones en el idioma del país en el que se va a utilizar el producto. Si hace caso omiso de estas advertencias o se realiza un uso indebido, existe riesgo de sufrir lesiones graves o la muerte.

MANTENIMIENTO Y ALMACENAMIENTO

Respete las instrucciones de limpieza de esta sección para evitar efectos adversos en los materiales utilizados en el RTFA-R. Limpie periódicamente el RTFA-R con un paño húmedo (no mojado) para eliminar la suciedad o la contaminación, que podrían provocar corrosión, dificultar el manejo o reducir la legibilidad de las etiquetas. Para eliminar el aceite o la grasa, utilice un detergente suave. No utilice productos químicos, detergentes agresivos, agentes abrasivos o productos de limpieza a presión. No sumerja nunca el RTFA-R en agua u otros líquidos. La acumulación excesiva de suciedad, pintura u otras materias extrañas puede impedir el funcionamiento correcto del RTFA-R y, en casos graves, debilitar la línea. En caso de dudas sobre las condiciones y la limpieza del producto, póngase en contacto con MSA. Es posible que en algunos entornos sea necesario desinfectar el RTFA-R. Para obtener información sobre el procedimiento de desinfección adecuado para cada aplicación, póngase en contacto con MSA. Etiquete como "INUTILIZABLE" cualquier equipo dañado o que requiera de mantenimiento y deje de utilizarlo. Las tareas de mantenimiento (salvo la limpieza) y reparaciones deben llevarse a cabo en un centro de servicio autorizado por MSA. Es posible que las piezas móviles de los ganchos de seguridad y los mosquetones requieran de lubricación periódica con aceite penetrante de baja viscosidad. Respete las instrucciones del fabricante del lubricante. No lubrique de forma excesiva. Limpie el exceso de lubricante con un paño limpio y seco. Transporte el producto dentro de un embalaje a fin de protegerlo de cortes, humedad, sustancias químicas y sus vapores, temperaturas extremas y rayos ultravioleta. Para evitar daños, proteja la línea en la boquilla durante el transporte. Asegure la carcasa y el gancho de seguridad del RTFA-R para que no se muevan siempre que sea posible. Almacene el RTFA-R en un lugar fresco, seco y limpio alejado de la luz directa del sol. Evite áreas en las que pueda haber calor, humedad, luz, aceite, productos químicos o sus vapores, u otros elementos dañinos. No almacene nunca el RTFA-R durante períodos de tiempo prolongados sobre suelos de hormigón o con ceniza, ya que el polisulfuro de calcio y la ceniza pueden provocar corrosión. Almacene el RTFA-R completamente plegado. Los equipos dañados o que requieran de mantenimiento no deben almacenarse en la misma área que los equipos utilizables. Antes del almacenamiento, es necesario mantener correctamente (p. ej., secar o limpiar) cualquier equipo que presente suciedad excesiva, esté mojado o contaminado de otro modo. Antes de utilizar los equipos que hayan estado almacenados durante un período de tiempo prolongado, una persona competente debe realizar una inspección formal.

PRECAUCIÓN

Almacene el RTFA únicamente con el cable totalmente retraído y con el amortiguador de goma del cable colocado en la boquilla para impedir que el cable se doble permanentemente.

SUOMI

KÄYTTÖOHJEET

1. Toiminta ja käyttötarkoitukset:

Kelautuvalla Workman-tarraimella varustettu Rescuer-turvatarra (RTFA-R) täyttää standardien EN 360:2002 ja EN1496:2006 luokan B vaatimukset. RTFA-R on kelautuva tarra, joka on tarkoitettu käytettäväksi putoamissuojana. Sitä voidaan käyttää myös pudonneen henkilön nostamiseen. RTFA-R-laitetta voidaan käyttää myös pikakelausmekanismilla varustettuna ja laitteeseen soveltuvaan MSA:n Tripod-kolmijalkajärjestelmään kiinnitettynä ahtaista tiloista evakuointiin. RTFA-R:n osat: pikalukko, kotelo, liitosihna (vaijeri), Tripod-kolmijalan asennusosa, pikakelausmekanismi ja kuormavaroitin (katso kuva 1a ja kuva 1b). Vaijeri voi olla ruostumattomasta teräksestä tai galvanoidusta teräksestä, ja se on merkitty arvokilpeen osanro 10159764 (katso kuva A). RTFA-R on putoamissuojaimen osa, kun se on kiinnitetty putoamissuojaukseen tarkoitettuihin kokovaljaisiin ja ohjeen mukaiseen kiinnityskohtaan. Hyväksytyt kiinnityskohdat on mainittu turvavaijaiden käyttöohjeessa. Jos laitteen käyttäjä putoaa, laitteen automaattinen lukitusmekanismi pysäyttää putoamisen välittömästi ja rajoittaa käyttäjän kehoon kohdistuvaa nykyisyyvoimaa. RTFA-R-laitteita voi käyttää myös pudonneen henkilön pelastamiseen.

2. Koulutus:

RTFA-R:n ostajan vastuulla on varmistaa, että tuotteen käyttäjät tutustuvat näihin käyttöohjeisiin ja että heidät kouluttaa kokenut ammattilainen. Varmista, että olet saanut tämän tuotteen käyttökoulutuksen ja ymmärrät täysin kaikki sen toiminnot.

3. Pelastussuunnitelma:

Laitteen käytössä on oltava pelastussuunnitelma ja sen toteuttamisessa tarvittavat välineet. Suunnitelmassa on otettava huomioon tehokkaissa pelastustoimissa tarvittavat laitteet ja erikoiskoulutus sekä kaikki ennakoitavat olosuhteet. Pelastettavaan on pidettävä suora tai epäsuora näköyhteys tai muunlainen kommunikointiyhteys koko pelastustoimen ajan. Jos RTFA-R-laitetta käytetään pelastusjärjestelmän osana: kiinnitä se pystysuoraan tai kiinnitä se Tripod-kolmijalkaan (katso kohta 9.4). Kammen käyttöön ja pelastustoimien hoitajalle eli järjestelmän käyttäjälle on jätävä riittävästi tilaa ja hänen putoamissuojauksestaan on huolehdittava.

4. Fyysiset rajoitukset:

RTFA-R on tarkoitettu yhden käyttäjän käyttöön. Käyttäjän kokonaispaino – mukaan lukien vaatetus, työkalut ja muut mukana kuljetettavat varusteet – saa olla korkeintaan arvokilvessä näkyvä kuormituskapasiteetti. Putoamisonnettomuuden nykyisyyvoima ja pitkäaikainen riippuminen henkilönsuojaimen varassa rasittaa elimistöä ja kehoa. Jos sinulla on lihas- tai rankavamma tai muu terveydellinen este, ota yhteys lääkäriin ennen laitteen käyttöä. Raskaana olevat naiset ja alaikäiset eivät saa käyttää RTFA-R-laitetta.

5. Järjestelmän osien yhteensopivuus:

Kaikkien tähän MSA:n RTFA-R-laitteeseen liitettävien osien (esim. kokovaljaiden, taljan, sulkurenkaan, pikalukon jne.) ON OLTAVA yhteensopivia. MSA:n RTFA-R on suunniteltu käytettäväksi MSA:n hyväksymien osien ja siihen kytkettävien alajärjestelmien kanssa. Jos MSA RTFA-R-laitteeseen liitetään muiden valmistajien tuotteita, joille MSA ei antanut kirjallista hyväksyntää, järjestelmän osat eivät välttämättä toimi yhdessä asianmukaisesti, vaan koko järjestelmän toimintavarmuus voi vaarantua. Laitteeseen liitettävien alajärjestelmien on aina sovitettava käyttötarkoitukseen (esim. putoamissuojauksen, pylväsvyösaajan, pelastaminen tai evakuointi). Varmista yhteensopivuus liitettävän osan tai alajärjestelmän valmistajan toimittamista ohjeista. Lisätietoja saa MSA:lta.

6. Ankkurit ja ankkuriliittimet:

Henkilökohtaisen putoamissuojaimen ankkurien ja liittimien on kestettävä staattista kuormaa, joka kohdistuu niihin järjestelmän kaikista kuormitussuunnista vähintään seuraavasti:

- Standardin EN 795 (TP TC 019/2011, DCTY EN 795) tai sitä vastaavan standardin AS/NZS 1891.4 perusvaatimusten mukaisesti
- 5 000 paunaa (22,2 kN) ilman hyväksyntää

Jos yhteen ankkuriin on kiinnitetty useampi kuin yksi henkilökohtainen putoamissuojain, kohdissa (a) ja (b) annetut kestävyysmääräykset on kerrottava ankkuria käyttävien henkilöiden määrällä.

7. Järjestelmien käytön suunnittelu:**VAROITUS**

*MSA:n RTFA-R-laitteeseen ei saa tehdä muutoksia
Vain yhden henkilön putoamissuojaukseen tai pelastamiseen.
Ei saa käyttää putoamissuojaukseen tilanteissa, joissa on sortumisvaara, esim. jyvät, hiekka ja nesteet.
RTFA-R-laitetta ei saa käyttää tavaranostimena.
Väärinkäyttö voi aiheuttaa kuoleman tai vakavan vamman.*

7.1 Kokoaminen:**VAROITUS**

*Kiinnitä laite niin, että käyttäjä ei pääse heilahtamaan tai osu mihinkään pudotessaan. Jos käyttäjä heilahtaa pudotessaan, putoamismatka voi olla pidempi, katso kuva 15c, kuva 15d
Kiinnitä laite niin, että vaijeri ei kulje terävien reunojen tai hankaavien pintojen yli putoamistilanteessa.
Tämän ohjeen laiminlyönti voi aiheuttaa vakavan vamman tai kuoleman.*

Kiinnitä RTFA-R suorassa linjassa käyttäjän yläpuolelle, katso kuva 15.

8. Käyttö:**VAROITUS**

*Jos RTFA-R-laitetta on käytetty putoamistilanteessa, sitä saa käyttää käyttäjän pelastamiseen vain sillä kerralla. RTFA-R on poistettava käytöstä heti, kun käyttäjä on pelastettu. Siihen on kiinnitettävä "EI SAA KÄYTTÄÄ" -merkki. Jos RTFA-R-laitetta on vaurioitettu, esim. pudotettu korkealta, sitä ei saa käyttää.
Väärinkäyttö voi aiheuttaa kuoleman tai vakavan vamman.*

8.1 Liitäntä:**VAROITUS**

Älä luota pelkkään tunteeseen tai ääneen, vaan varmista, että pikalukko on kiinnittynyt oikein. Tutki pikalukon kiinnitys aina tarkasti. Ennen käyttöä varmista, että lukko ja kiinnike ovat kiinni.

8.1.1 Ankkuriliitäntään kiinnitetty RTFA: Varmista, että RTFA-R on asetettu putoamissuojaukseen: tarkista, että merkinuoli osoittaa kohtaa "SRL" (katso RTFA-R:n ohjeet ja kuva 21). Liitä RTFA-R:n kantokahva sopivaan ankkuriliittimeen käyttötarkoitukseen sopivalla liittimellä. Liitä pikalukko putoamissuojaimelle tarkoitettuun kiinnityskohtaan hyväksytyissä kokovaljaisissa. Tarkista, että pikalukon portti on kokonaan kiinni ja lukossa.

8.2 Liikkuminen työkohteessa:**VARO**

*Pidä muut käyttäjät, esineet ja esteet poissa vaijerin käyttöalueelta.
Vaijeria ei saa taistaa tai solmia eikä sen päällä saa seistä.
Älä päästä vaijeria löystymään.
Vaijeri ei saa kulkea kehon tai raajojen yli.
Vaijeriin ei saa liittää pidennysosia.
Vaijeria ei saa vapauttaa niin, että se kelautuu vapaasti takaisin koteloon.*

Liiku varovasti ja varo menettämästä tasapainoasi, jos vaijeri kiristyy tai lukkiutuu. Siirry ankkuriliitäntää kohti sopivalla nopeudella, jotta vaijeri ei löysty. Siirry pois päin ankkuriliitäntästä laitteen lukitusnopeutta hitaammin. Älä tee äkkiliikkeitä mihinkään suuntaan.

9. RTFA-R-laitteen käyttäminen pelastamiseen:

RTFA-R-laitetta voi käyttää pelastamiseen, jos sen käyttäjä on pudonnut. RTFA-R-laitteet toimivat putoamissuojatilassa tavallisina RTFA-turvatarraimaina, kunnes ne kytketään pelastustilaan (katso kuva 22). RTFA-R-laitteen kapasiteetti on yksi henkilö sekä putoamissuojauksessa että pelastustilassa. Painorajoitus on merkitty RTFA-R-laitteen arvokilpeen. 140 kg (310 lb) painoisen henkilön pelastustilan nostovoima on 107 N / 11 kgf (24 lbs) ja 140 kg (310 lb) painoisen laskuvoima on 98 N / 10 kgf (22 lbs). Tämä ohjeen kohta kuvaa RTFA-R:n käyttöä pelastustilassa. Pelastustilassa olevaa RTFA-R-laitetta ei voi käyttää putoamissuojaimena.

9.1 RTFA-R:n asettaminen pelastustilaan:

Pelastushenkilökunnan on käytettävä tarvittavia putoamissuojaimia. Jos pelastettava henkilö ei ole kiinni RTFA-R-laitteessa, kelaa vaijeria ulos RTFA-R:n ollessa putoamissuojauksellaan ja liitä pikalukko pelastettavan henkilön valjaiden kiinnityskohtaan. Kun henkilö on kiinni RTFA-R-laitteessa, RTFA-R voidaan asettaa putoamissuojauksellaan. Aseta RTFA-R putoamissuojauksellaan noudattamalla ohjeita huolellisesti.

- a: Vedä alakotelossa oleva tilan ilmaiseva nuppi yläasentoon, käännä 90 astetta niin, että nuoli osoittaa kohtaan XX ja vapauta nuppi. Nuppi ja holkin väliin jää rako.
b: Tarkista, että nuppi on lukkiutunut paikalleen (nuppi ei käänny) ja kuorma tuntuu kammassa.

9.2 Nostaminen ja laskeminen pelastamisen aikana:

VAROITUS

Pidä vaijeri aina sopivalla kireydellä, kun laite on pelastustilassa. Älä päästä vaijeria löystymään. Vedä vaijeria tarvittaessa. Tämän ohjeen laiminlyönti voi aiheuttaa vakavan vamman tai kuoleman.

Jos käyttäjä putoaa, nosta häntä ensin vähintään puoli kierrosta, jotta rumpu vapautuu. Aloita laskeminen vasta sen jälkeen. Laskutoiminto on tarkoitettu vain henkilön laskemiseen korkeintaan 2 metriä alaspäin. Kun rumpu on vapautettu, nosta tai laske pelastettava henkilö kääntämällä kampea RTFA-R:n suuntamerkkien mukaan. Älä päästä vaijeria löystymään pelastamisen aikana. Jos vaijeri löystyy, pelastettava henkilö voi pudota uudelleen. Automaattijarrutus lukitsee laitteen, kun kahva vapautetaan. Tarkista RTFA-R-laitteen arvokilvestä kahvan pyörittämiseen tarvittava maksimivoima, kun pelastuslaitteen kantokapasiteetti on käytössä. Toimi erityisen varovasti, kun pelastettava henkilö on nostettu tai laskettu turvalliseen paikkaan ja aiotaan irrottaa pelastamisjärjestelmästä. Kun pelastettava henkilö on turvallisella tasolla, pelastajan on siirrettävä hänet pystysuunnassa ja laskettava turvalliselle, tukevalle alustalle ensivastehenkilökunnan hoidettavaksi tai siirtoa varten. Siirron aikana on oltava erityisen varovainen, jotta pelastaja ei itse putoa. Jos RTFA-R-laite on siirrettävän tuen varassa (esim. Tripod-kolmijalka, katso kohta 9.4), varo, ettei tukirakenne kaadu, kun siirret pelastettavaa henkilöä turvalliseen paikkaan.

VAROITUS

Vaijerin päässä on punainen merkki. Kun merkki näkyy, lopeta vaijerin laskeminen välittömästi! Jos kahvaa pyöritetään laskemissuuntaan merkin näkyessä, vaijeri kelautuu vastapäivään takaisin rummulle vammauttaen pelastavan henkilön.

9.3 Pelastustilan vaihtaminen putoamissuojauksellaan:

Aseta RTFA-R putoamissuojauksellaan noudattamalla seuraavia ohjeita huolellisesti:

- a: Jos vaijeriin on kiinnitetty kuorma, irrota se ja kiinnitä vaijeri niin, että se ei pääse kelautumaan vapaasti takaisin koteloon.
b: Vedä alakotelossa oleva tilan ilmaiseva nuppi ulos, käännä 90 astetta niin, että nuoli osoittaa kohtaan SRL ja vapauta nuppi. Nuppi on vapautettu oikein, kun se on holkkia vasten.
c: Tarkista, että RTFA-R on putoamissuojauksellaan: kelaa vaijeria ulos ja varmista, että se palautuu automaattisesti koteloon.
d: Kun olet kelannut vaijeria ulos, testaa lukon toiminta kiskaisemalla vaijeria nopeasti. Laitteen on lukkiuduttava.
Jätä RTFA-R aina putoamissuojauksellaan.

9.4 RTFA-R:n asentaminen Tripod-kolmijalkaan:

- vaihe: Vedä jalat ulospäin ja lukitse ne.
- vaihe: Tarkista, että RTFA-R on pelastustilassa ja kelaa ulos noin 3 metriä (10 ft) vaijeria. Aseta vaijeri taljalle ja kiinnitä talja sulkukolmijalkaan, katso kuva 23.
- vaihe: Nosta Tripod-kolmijalan korkeus sopivaksi.
- vaihe: Varmista, että Tripod-kolmijalan kiinnityshihna on kireällä.
- vaihe: Aseta RTFA-R Tripodin yhden jalan eteen.

Katso merkintää F ja noudata näitä ohjeita:

- Työnnä Tripodin yhden jalan sokka puoliksi jalan sisään. Älä työnnä sokkaa kokonaan jalan läpi, muuten Tripod kaatuu.
- Aseta RTFA-R ja kiinnike sokkaan vasemmanpuoleisesta raosta.
- Liu'uta RTFA-R ylös niin, että aukko ja rako ovat pidikkeessä.
- Työnnä Tripodin jalan sokka kokonaan paikoilleen.
- Palauta RTFA-R SRL-tilaan ennen käyttöä.

Workman Tripod ja Workman Rescuer ovat nyt käyttövalmiita.

10 Tarkistus:

VAROITUS

Tarkista RTFA-R laitteen merkintöjen ja tämän käyttöohjeen mukaan. Ohjeiden laiminlyönti saattaa johtaa vakavaan vammaan tai kuolemaan.

VARO

Käytä aina käsineitä tarkastaessasi vaijereita. Rikkiinäiset langat voivat aiheuttaa vammoja.

10.1 Tarkistusohje: Tarkista Workman RTFA-R:n kunto aina ennen käyttöä. Suorita seuraavat vaiheet järjestyksessä. Jos et ole täysin varma jostakin tarkastusvaiheesta, tilaa tarkastus MSA:lta tai pätevältä henkilöltä. Poista välittömästi käytöstä kaikki sellaiset laitteet, jotka eivät täytä seuraavissa vaiheissa mainittuja vaatimuksia:

- (1) Tarkasta, että kuormavaroitin ei ole lauennut. Kuormavaroitin on pikalukossa. Jos laite on putoamisonnettomuudessa, kuormavaroittimen sokka murtuu eli varoitin laukeaa. Kuvassa 12 näkyvä kuormavaroitin ei ole lauennut. Kuvassa 13 kuormavaroitin on lauennut. Jos kuormavaroitin on lauennut, RTFA-R on poistettava käytöstä.
- (2) Tarkasta, että merkinnät ja kilvet ovat paikoillaan ja selkeästi luettavissa. Varmista merkinnän B tarkastusruudukosta, että pätevä henkilö on tarkastanut laitteen kahdenoista (12) kuukauden kuluessa.
- (3) Tarkasta vaijerin syöttö ja kelautuminen vetämällä se kokonaan ulos ja antamalla sen kelautua hallitusti takaisin koteloon. Vaijerin syötön on toimittava tasaisesti ja nykimättä, ja vaijeri ei saa jumiuutua kelauksen aikana. Vaijerin on kelaututtava kokonaan koteloon sisään. Vedä vaijeria nopeasti ulos kotelosta ja varmista, että laite lukkiutuu. Laitteen on lukkiuduttava ja pysyttävä lukossa, kunnes vaijeri päästetään löysemälle. Toista kolme kertaa.
- (4) Tarkista, että laitteessa ei ole rakenne- tai korroosiovaurioita. Varmista seuraavat: että kotelon kiinnitysosat ovat tiukalla; että laitteesta ei puutu osia ja että sen osia ei ole muutettu; että kotelossa, vaijerissa tai pikalukossa ei ole halkeamia, vääntymiä tai syviä viiltoja.
- (5) Vaijerit: Tarkasta pikalukon renkaat ja holkki ja varmista, että niissä ei ole murtumia, vääntymiä, korroosiovaurioita, kuluneita osia tai että ne eivät hierrä vaijeria. Tarkasta vaijeri koko pituudeltaan ja varmista, että siinä ei ole taitoksia, vääntymiä, löystyneitä tai rikkiinäisiä lankoja tai ettei sen halkaisija ole muuttunut.
- (6) Tarkasta kaikki metalliosat ja tutki, että niissä ei ole merkkejä vaurioista, että niistä ei puutu osia ja että niihin ei ole tehty muutoksia.
- (7) Tarkasta, että pikalukoissa ei ole vääntymiä, murtumia, halkeamia, korroosiovaurioita, kuoppakorrosiota, teräviä reunoja, viiltoja, syviä lovia, irto-osia ja merkkejä kuumuuden tai kemikaalien aiheuttamista vaurioista. Tarkasta niiden toiminta: avaa lukko, avaa sulkulukko, sulje ja lukitse useita kertoja. Sulkulukon on sulkeuduttava automaattisesti ja kiinnitystä tiukasti vasteosaa vasten. Lukkomekanismin on pidettävä sulkulukon pää 3 mm (1/8") päässä vasteosasta, kun sulkulukkoa painetaan napakasti.
- (8) Tarkasta kaikki muoviosat ja tutki, että niissä ei ole viiltoja, murtumia, muutoksia, kulumia tai irrallisia osia tai että niistä ei puutu osia. Tutki, näkykö osissa merkkejä tulen, liiallisen kuumuuden tai kemikaalien aiheuttamista vaurioista.
- (9) Tutki jokainen osa ja laitekokonaisuuden kaikki alajärjestelmät niiden valmistajien ohjeiden mukaan.
- (10) Varmista, että pikakelausmekanismi ja siihen liittyvät osat toimivat käyttöohjeen mukaisesti (katso tämän käyttöohjeen kohta 8).

- (11) Varmista, että RTFA-R toimii oikein pelastustilassa:
- Kiinnitä laite ja kuormita vajeria.
 - Aseta laite pelastustilaan laitteen ohjeiden mukaan.
 - Vajjerin on kelauduttava ulos, kun kahvaa pyöritetään henkilön laskemissuuntaan. Tarkista oikea pyörytysuunta yläkotelon merkinnästä. Pidä vajieri aina sopivalla kireydellä, jotta se kelaautuu ulos oikein.
 - Vajjerin on kelauduttava kotelon sisään, kun kahvaa pyöritetään henkilön nostamissuuntaan. Tarkista oikea pyörytysuunta yläkotelon merkinnästä. Pidä vajieri aina sopivalla kireydellä, jotta se kelaautuu sisään oikein.
 - Palauta laite putoamissuojastilaan laitteen ohjeiden mukaan.

Jos tarkastuksessa ilmenee syy epäillä RTFA-R:n käyttöturvallisuutta, RTFA-R on poistettava välittömästi käytöstä turvallisuuden takaamiseksi. Sitä ei saa käyttää ennen kuin pätevä henkilö on antanut kirjallisen vakuutuksen laitteen käyttöturvallisuudesta.

10.2 Virallinen tarkastus:

MSA ei vaadi mekaanisten osien vuosittaista tehdassertifiointia. MSA suosittelee uusimaan sertifiointin seuraavin aikavälein tai paikallisten määräysten mukaisesti. MSA edellyttää, että pätevä henkilö suorittaa tarkastukset seuraavin aikavälein.

Käyttötyyppi	Sovellusesimerkkejä	Käyttöolosuhteet	PAKOLLINEN Pätevän henkilön suorittaman tarkastuksen aikaväli	SUOSITUS Tehdassertifioinnin aikaväli
Harvinaisesta kevyeen	Pelastautuminen ja ahdas tila, tehdashuolto	Hyvät säilytysolosuhteet, käyttö sisällä tai harvoin ulkona, huoneenlämpö, puhtaat ympäristöt	Vuositain	Vähintään 2-5 vuoden välein
Keskiraskaasta raskaaseen	Kuljetus, asuinrakennusten rakennustyöt, laitokset, varasto	Tyydyttävät säilytysolosuhteet, käyttö sisällä ja usein ulkona, kaikki lämpötilat, puhtaat tai pölyiset ympäristöt	Puolivuositain tai vuosittain	Vähintään 1-2 vuoden välein
Raskaasta jatkuvaan	Teollisuusrakennus, öljy ja kaasua, kaivokset	Vaativat säilytysolosuhteet, pitkäaikainen tai jatkuva ulkokuyttö, kaikki lämpötilat, likainen ympäristö	Neljänes- tai puolivuositain	Vähintään kerran vuodessa

VAROITUS

Kokovaljaat ovat ainoa turvalajia, joita saa käyttää putoamissuojainjärjestelmässä. MSA:n RTFA-R-laitteen SAA LIITTÄÄ VAIN valjaiden takaosassa olevaan D-renkaaseen tai edessä olevaan D-renkaaseen putoamissuojaimen "A"-merkin kohtaan. Näihin kiinnityspisteisiin voi kiinnittää myös pelastusjärjestelmän. Lantion tasolla olevaan D-renkaaseen ei saa koskaan kiinnittää putoamissuojainta. Valjaiden lantion tasolla olevaan D-renkaaseen saa liittää VAIN työntekijää tukevan henkilönsuojaimen (EN358) (Customs Union Technical Regulation TP TC 019/2011 ; ukrainalainen standardi: ДСТУ EN 361:2008) mutta EI KOSKAAN putoamissuojainta tai pylväsvoisarjaa. RTFA-R ON EHDOTTOMASTI tarkastettava ennen jokaista käyttökertaa. Sen kaikkien osien on oltava käyttökunnossa. Tarkasta RTFA-R huolellisesti ja tutki, ettei siinä ole kulumia, puuttuvia tai viallisia osia, korroosiovaurioita tai muita vikoja. Tarkasta, ettei merkintöjä ole irrotettu tai ettei se ole lukukelvoton. Tarkasta myös, onko merkkejä virheellisestä toiminnosta, huonosta istuvuudesta tai onko jotain osaa muunneltu. Jos tarkastuksessa huomattiin turvallisuutta vaarantava vika, älä käytä MSA:n RTFA-R-laitetta ennen kuin kokenut ammattilainen on antanut kirjallisen vahvistuksen käyttökunnosta. Lisätietoja on tarkastusohjeissa. MSA:n RTFA-R-laitteeseen EI SAA tehdä muutoksia, eikä sitä saa korjata. Vain MSA tai MSA:n kirjallisesti valtuuttamat henkilöt saavat korjata MSA:n RTFA-R-laitteen. Järjestelmää ei saa käyttää sen käyttörajojen ulkopuolella tai muuhun kuin sen varsinaiseen käyttötarkoitukseen. Pikalukkoja ja sulkurenkaita ei saa liittää toisiinsa. Liitoshihnaan ei saa tehdä solmuja. Kahta pikalukkoa ei saa liittää samaan D-renkaaseen. Älä luota pelkkään tunteeseen tai ääneen, vaan varmista, että pikalukko on kiinnittynyt oikein. Tutki pikalukon kiinnitys aina tarkasti. Ennen käyttöä varmista, että lukko ja kiinnike ovat kiinni. Suojaa koteloa lommoilta ja vääntymiseltä. Älä pudota yksikköä miltaan korkeudelta. Laske se aina varovasti alas. Kun käytät laitetta, älä vedä vajeria terävien kulmien ja reunojen yli. Varo, ettei löysä vajieri käänny silmukalle ja pääse kirstymään. Taattuva kohta vioittuu. Suojaa kotelo niin, että sen sisään ei pääse mitään. Suojaa vajeria vaurioilta ja puristumiselta. Ei saa käyttää paikoissa, joissa esineitä saattaa pudota tai esineet voivat muulla tavalla häiritä laitteen käyttöä tai sen oikeaa toimintaa. Jos vähänkään epäilet tuotteen turvallisuutta, poista se ehdottomasti käytöstä. Käyttöpäiväkirjaa on pidettävä. Nykystä vaimentavan liitoshihnan materiaali on tuotemerkinnässä. Kokeneen ammattilaisen on tarkastettava pelastuskäytössä ollut tuote. Aina kun mahdollista, kiinnitä putoamissuojain siihen kiinnityskohtaan, joka on suoraan käyttäjän YLÄPUOLELLA. Jos käyttäjä putoaa, hän ei pääse heilahtamaan taakse- tai eteenpäin (katso kuva 15d). Älä käytä tuotetta paikoissa, joiden kestävydestä ei ole täyttä varmuutta. Työskentele niin, että putoamisvaara ja -matka ovat MAHDOLLISIMMAN pieniä. Huolehdi EHDOTTOMASTI käyttäjän kaljojen alapuolella olevasta vähimmäisetäisyydestä (katso kuva 16), joka estää törmäyksen rakenteisiin tai maahan putoamistilanteessa. Vähimmäisetäisyys on 3 metriä. Jos tuotetta on käytetty putoamistilanteissa tai siihen on kohdistunut isku, se ON EHDOTTOMASTI poistettava käytöstä heti ja siihen on kiinnitettävä "EI SAA KÄYTTÄÄ" -merkintä. Laite on poistettava käytöstä, jos kuormavaroitin on laennut (katso kuva 1a). Vajeria ei saa jättää kelaatuksi ulos kotelosta, kun laitetta ei parhailaan käytetä putoamissuojana. Vajeria ei saa kiristää terävien reunojen tai hankaavien pintojen yli tai kohteissa, joissa on kipinöitä, liekkejä tai yli 60 °C:n kuumuus. Varo putoamista, kun asennat tai irrotat laitteen. Erillinen putoamissuojain voi olla tarpeen. Käyttäjän turvallisuuden takaamiseksi laitteeseen on lisättävä käyttömaan kielellä julkaistut käyttöohjeet ja muut käyttöä, huoltoa, säännöllisiä tarkastuksia ja korjauksia koskevat tiedot, jos laite myydään muualle kuin alkuperäiseen kohdemaahan. Näiden varoitusten laiminlyönti tai väärinkäyttö saattaa johtaa vakaviin vammoihin tai kuolemaan.

HUOLTO JA SÄILYTYS

Noudata tässä kohdassa annettuja puhdistusohjeita tarkasti, jotta RTFA-R:n materiaalit eivät vaurioidu. Puhdista RTFA-R säännöllisesti puhtaalla, kostealla (ei määrellä) liinalla. Puhdista lika, joka saattaa syövyttää laitetta tai vaikeuttaa kyllien lukemista. Puhdista öljy ja rasva miedolla pyykinpesuaineella. Älä käytä kemikaaleja, voimakkaita tai hankaavia pesuaineita tai painepesuria. RTFA-R:ta ei saa upottaa veteen tai muihin nesteisiin. Jos tuotteessa on pinttynyt likaa, maalaa tai muuta vierasta materiaalia, RTFA-R voi toimia väärin ja vakavimmissa tapauksissa vajieri voi heikentyä. Tuotteen käyttöolosuhteita ja puhdistusta koskevia lisätietoja saa MSA:lta. Joissakin käyttöympäristöissä RTFA-R on desinfioitava. MSA auttaa määrittämään käyttökohteeseen sopivan desinfiointimenetelmän. Vaurioituneeseen tai huoltoa edellyttävään laitteeseen on kiinnitettävä "EI SAA KÄYTTÄÄ" -merkintä ja ne on poistettava käytöstä. Vain MSA:n valtuuttama huolto saa tehdä korjaus- ja huoltotoimenpiteet (muut paitsi puhdistamisen). Pikalukkojen ja sulkurenkaiden liikkuvat osat kannattaa voidella säännöllisesti pienen viskositeetin öljyllä. Noudata voiteluainevalmistajan antamia ohjeita. Älä voitele osia liikaa. Pyyhi ylimääräinen voiteluaine puhtaalla, kuivalla liinalla. Kuljeta tuotetta pakkauksessa, joka suojaa sitä vaurioilta, kosteudelta, kemikaaleilta ja niiden höyryiltä, äänilämpötiloilta ja UV-säteiltä. Suojaa vajeriaukko laitteen kuljetuksen ajaksi. Älä päästä RTFA-R-kotelo ja pikalukko liikkumaan turhaan. Säilytä tuotetta viileässä, kuivassa ja puhtaassa paikassa auringolta suojattuna. Älä säilytä sitä paikoissa, joissa on kuuma, kosteaa, valoisaa, öljyä, kemikaaleja tai niiden höyryjä tai muunlaisia olosuhteita, jotka voivat vaurioittaa laitetta. Älä jätä RTFA-R-laitetta pitkäksi ajaksi betonialustalle tai tuhkaileille lattiolle, sillä rikkikalkki ja tuhka aiheuttavat korroosiovaurioita. Säilytä RTFA-R-laite niin, että vajieri on kokonaisuudessaan kotelon sisällä. Viallista tai huoltoon edellyttävää laitetta ei saa säilyttää samassa paikassa kuin käyttökuntoista laitetta. Likainen, märkä tai muutoin epäpuhdas laite on huollettava (esim. kuivattava ja puhdistettava) ennen säilytystä. Jos laitetta on säilytetty pitkään, kokeneen ammattilaisen on tarkastettava sen kunto ennen ensimmäistä käyttökertaa.



VARO

Säilytä RTFA-laite niin, että vajieri on kokonaisuudessaan kotelon sisällä. Laita vajeriaukon päälle kumisuojaus, jotta vajieri ei pääse tahtumaan

FRANÇAIS

INSTRUCTIONS D'UTILISATION

1. Fonction et application :

L'antichute à rappel automatique Workman avec appareil de sauvetage d'urgence (RTFA-R) est conforme aux normes EN 360:2002 et EN 1496:2006 classe B. Le RTFA-R est un dispositif à rappel automatique conçu pour être utilisé par des personnes pour arrêter une chute et peut également être utilisé pour le sauvetage en cas de chute. Le RTFA-R associé à un système à trépied MSA approprié peut être utilisé dans les applications en espace confiné avec un mécanisme d'enroulement à déclenchement rapide pour l'évacuation d'urgence. Le RTFA-R se compose d'un mousqueton à crochet, d'un boîtier, d'une longe (ligne), d'un support de montage de trépied, d'un mécanisme d'enroulement à déclenchement rapide et d'un indicateur de charge (voir figure 1a et figure 1b). La ligne peut être constituée d'un câble en acier inoxydable ou galvanisé et le matériau utilisé est marqué sur l'étiquette du produit réf. 10159764 (voir figure A). Le RTFA-R fait partie d'un système stop chute lorsqu'il est fixé à l'attache pour arrêt de chute d'un harnais intégral et à un ancrage approprié. Voir les instructions du harnais pour les points d'ancrage approuvés. Si un utilisateur tombe, le dispositif arrête automatiquement la chute de l'utilisateur après une courte distance tout en limitant la force d'arrêt sur le corps de l'utilisateur. Les unités RTFA-R disposent en outre d'un mécanisme de sauvetage d'urgence qui permet de remonter un utilisateur ayant subi une chute.

2. Formation :

Il est de la responsabilité de l'utilisateur du RTFA-R de s'assurer qu'il est familiarisé avec ces instructions d'utilisation et formé par une personne compétente. Assurez-vous d'avoir reçu une formation adéquate à l'utilisation de l'équipement de ce produit et de comprendre parfaitement son mode de fonctionnement.

3. Plan de sauvetage :

L'utilisateur doit avoir un plan de sauvetage et les moyens de le mettre en œuvre immédiatement. Ce plan doit tenir compte de l'équipement et de la formation spéciale nécessaires pour effectuer un sauvetage rapide dans toutes les conditions envisageables. Il doit y avoir un contact visuel direct ou indirect ou un autre moyen de communication avec la personne secourue à tout moment pendant l'opération de sauvetage. Si le RTFA-R est utilisé dans le système de sauvetage : ancrez-le en position verticale ou fixez-le à un trépied (voir section 9.4) ; assurez-vous qu'il y a assez de place pour manipuler la manivelle et que le sauveteur qui utilise le système dispose d'un espace et d'une protection antichute suffisants.

4. Limites physiques :

Le RTFA-R est conçu pour un utilisateur dont le poids, y compris les vêtements, outils et autres objets transportés par l'utilisateur, est inférieur à la capacité indiquée sur l'étiquette du produit. Les utilisateurs présentant une condition musculaire, osseuse, médicale ou toute autre condition physique pouvant réduire la capacité à supporter les chocs d'arrêt de chute ou une suspension prolongée, devraient consulter un médecin avant l'utilisation. Le RTFA-R ne doit jamais être utilisé par des femmes enceintes et des mineurs.

5. Compatibilité des éléments du système :

Tous les composants (par ex. harnais intégral, poulie, mousqueton, mousqueton à crochet, etc.) connectés à ce RTFA-R MSA DOIVENT être compatibles. Le RTFA-R MSA est conçu pour être utilisé avec des composants et des sous-systèmes de connexion approuvés par MSA. L'utilisation d'un RTFA-R MSA avec des produits d'autres fabricants qui ne sont pas approuvés par écrit par MSA peut avoir un impact négatif sur la compatibilité fonctionnelle des éléments du système, ainsi que sur la sécurité et la fiabilité du système complet. Les sous-systèmes de connexion doivent être adaptés à l'utilisation dans l'application (par ex. arrêt de chute, protection pour l'escalade, sauvetage ou évacuation). Reportez-vous aux instructions du fabricant fournies avec le composant ou le sous-système de connexion pour déterminer la convenance. Contactez MSA si vous avez des questions ou pour obtenir plus d'informations.

6. Ancrages et connecteur d'ancrage :

Les ancrages et les connecteurs du dispositif stop chute pour personnes doivent être capables de supporter la charge statique minimale suivante, appliquée dans toutes les directions permises par le système :

- a) Exigence standard conformément à la norme EN 795 (TP TC 019/2011, DCTV EN 795) ou équivalente à AS/NZS 1891.4
- b) 5000 lbs (22,2 kN) en l'absence de certification

Si plusieurs dispositifs stop chute pour personnes sont fixés à un ancrage, les résistances d'ancrage données ci-dessus dans (a) et (b) doivent être multipliées par le nombre de dispositifs stop chute pour personnes fixés.

7. Utilisation planifiée des dispositifs :**⚠ AVERTISSEMENT**

Ne modifiez jamais un RTFA-R MSA

N'utilisez le dispositif que pour l'arrêt de chute ou le sauvetage d'une seule personne.

N'utilisez pas le dispositif pour arrêter des chutes dues à l'effondrement de masses glissantes, par ex. grains, sable et liquides.

N'utilisez pas un RTFA-R pour transporter du matériel.

Toute utilisation inappropriée peut entraîner des blessures graves ou la mort.

7.1 Installation :**⚠ AVERTISSEMENT**

Ancrez le dispositif de manière à empêcher les chutes par balancement et toute collision avec des objets se trouvant dans la trajectoire de chute ou adjacents à celle-ci. Les chutes par balancement peuvent augmenter la distance de chute, voir figure 15c et figure 15d

Ancrez le dispositif de manière à ce que la ligne ne soit pas exposée à des bords vifs ou à des surfaces abrasives pendant l'arrêt d'une chute.

Le non-respect de ces consignes peut entraîner des blessures graves, voire mortelles.

Installez le RTFA-R juste au-dessus de l'utilisateur pour les applications d'arrêt de chute verticales, voir figure 15.

8. Utilisation :**⚠ AVERTISSEMENT**

N'utilisez pas un RTFA-R sollicité par un arrêt de chute autrement que pour le sauvetage de l'utilisateur. Mettez immédiatement le RTFA-R hors service après le sauvetage de l'utilisateur et étiquetez-le comme « INUTILISABLE ». N'utilisez pas un RTFA-R qui a été assujéti à une forme d'abus, comme par exemple s'il a subi une chute d'une hauteur significative. Toute utilisation inappropriée peut entraîner des blessures graves ou la mort.

8.1 Connexion :**⚠ AVERTISSEMENT**

Ne vous fiez pas uniquement au toucher ou au son pour vérifier que le mousqueton à crochet est bien engagé. Vérifiez toujours visuellement qu'il est bien engagé. Assurez-vous que le verrou et la gâche sont fermés avant l'utilisation.

8.1.1 RTFA monté sur un ancrage : Assurez-vous que le RTFA-R est réglé en mode antichute en vérifiant que l'indicateur est pointé sur « SRL » (voir instructions sur le RTFA-R et figure 21). Connectez la poignée de transport du RTFA-R à un ancrage approprié en utilisant le matériel de connexion adéquat. Connectez le mousqueton à crochet au point d'ancrage d'arrêt de chute d'un harnais intégral approuvé. Assurez-vous que le fermoir du mousqueton à crochet est complètement fermé et verrouillé.

8.2 Déplacements dans la zone de travail :**⚠ ATTENTION**

Maintenez la ligne éloignée des autres travailleurs, des objets et des obstacles.

Il ne faut pas pincer, nouer ou se tenir debout sur la ligne.

Ne laissez pas de jeu dans la ligne.

Ne laissez pas la ligne s'enrouler autour du corps ou des membres.

Ne rallongez pas la ligne en la connectant à une autre ligne.

Ne lâchez pas la ligne en la laissant se rétracter librement dans le boîtier.

Déplacez-vous avec prudence pour éviter de perdre l'équilibre en cas de tension ou de blocage de la ligne. Avancez vers l'ancrage à un rythme empêchant la formation de jeu dans la ligne. Éloignez-vous de l'ancrage à un rythme inférieur à la vitesse de verrouillage du dispositif. Évitez tout mouvement rapide ou soudain dans toutes les directions.

9. Utilisation du RTFA-R pour le sauvetage :

Le RTFA-R peut être utilisé en tant que dispositif de sauvetage si un utilisateur a subi une chute. Les RTFA-R s'utilisent comme un RTFA de protection antichute standard jusqu'à ce qu'ils soient basculés en mode sauvetage (voir figure 22). La capacité d'un RTFA-R dans les modes antichute et sauvetage est d'une personne. Reportez-vous aux étiquettes des RTFA-R pour la capacité de charge spécifique. La force approximative requise pour lever une personne de 310 lb (140 kg) en mode sauvetage est de 24 lbs (107 N / 11 kgf), et de 22 lbs (98 N / 10 kgf) pour abaisser une personne de 310 lb (140 kg). Cette section des instructions explique l'utilisation du RTFA-R en mode sauvetage. Un RTFA-R en mode sauvetage ne peut pas être utilisé pour arrêter une chute.

9.1 Réglage du RTFA-R en mode sauvetage :

Le personnel de sauvetage doit si nécessaire être équipé d'une protection antichute appropriée. Si la personne à secourir n'est pas connectée au RTFA-R, déroulez la ligne avec le RTFA-R en mode antichute et connectez le mousqueton à crochet au point de fixation approprié sur la personne secourue. Une fois la personne connectée au RTFA-R, le RTFA-R peut être réglé en mode sauvetage. Suivez attentivement les instructions ci-dessous pour régler le RTFA-R en mode sauvetage.

a : Soulevez l'interrupteur de mode de la partie inférieure du boîtier, tournez-le à 90 degrés de manière à ce que la flèche pointe sur , puis relâchez l'interrupteur. Il y aura un espace entre l'interrupteur et la douille.

b : Vérifiez que l'interrupteur est verrouillé en position (il ne tourne pas) et que la charge est perceptible sur la manivelle.

9.2 Montée et descente pendant le sauvetage :

AVERTISSEMENT

Maintenez toujours une tension sur la ligne lors de l'utilisation en mode sauvetage. Ne laissez aucun jeu sur la ligne. Si nécessaire, tirez sur la ligne. Le non-respect de ces consignes peut entraîner des blessures graves, voire mortelles.

En cas de chute, levez tout d'abord sur au moins un demi-tour pour déverrouiller le tambour avant d'essayer de descendre. Après avoir déverrouillé le tambour en levant, levez ou abaissez la personne secourue en tournant la manivelle dans le sens approprié, comme indiqué sur le RTFA-R. La fonction de descente est uniquement destinée à faire descendre une personne sur une distance maximale de 2 m. Ne laissez pas de jeu dans la ligne pendant le sauvetage. Si un jeu se forme, la personne secourue pourrait tomber une deuxième fois. Le freinage automatique verrouille l'unité lorsque la manivelle est relâchée. Reportez-vous aux étiquettes du RTFA-R pour la force maximale requise pour tourner la manivelle lorsque l'appareil de sauvetage est chargé à pleine capacité. Procédez avec extrême prudence lorsque la personne secourue atteint un endroit sûr et est déconnectée du système de sauvetage. Lorsque la personne secourue se trouve à une hauteur sûre, le(s) sauveteur(s) doit/doivent déplacer la personne latéralement, puis l'abaisser sur une surface sûre et stable qui permettra de lui administrer les soins médicaux ou de la transporter. Il faut faire preuve de prudence pendant cette opération pour que le(s) sauveteur(s) ne tombe(nt) pas. Si un ancrage portatif est utilisé pour supporter le RTFA-R (par ex. un trépied, voir section 9.4), faites très attention pour éviter de faire basculer l'ancrage lors du déplacement de la personne jusqu'à l'emplacement de sécurité.

AVERTISSEMENT

Le repère rouge représente l'extrémité de la ligne. Lorsqu'il est visible, vous devez stopper le mouvement de descente ! Si vous continuez à tourner la manivelle dans le sens de descente, le câble s'enroulera sur le tambour dans le sens opposé et l'appareil de sauvetage sera endommagé.

9.3 Passage du mode sauvetage au mode antichute :

Suivez attentivement les instructions ci-dessous pour remettre le RTFA-R en mode antichute :

a : Retirez toute charge fixée sur la ligne et sécurisez le câble pour qu'il ne puisse pas se rétracter librement dans l'unité.

b : Soulevez l'interrupteur de mode de la partie inférieure du boîtier, tournez-le à 90 degrés de manière à ce que la flèche pointe sur « SRL », puis relâchez l'interrupteur. S'il est correctement positionné, l'interrupteur sera en contact avec la douille.

c : Assurez-vous que le RTFA-R est en mode antichute en déroulant la ligne et en vérifiant qu'elle se rétracte automatiquement dans l'unité.

d : Après avoir déroulé la ligne, réalisez un test de verrouillage sur l'unité en tirant vivement le câble vers le bas pour vérifier que l'unité se verrouille.

Laissez toujours le RTFA-R en mode antichute.

9.4 Installation du RTFA-R sur un trépied :

Étape 1 : Tirez les pieds vers l'extérieur et verrouillez.

Étape 2 : Vérifiez que le RTFA-R est en mode sauvetage, déroulez la ligne sur environ 3 m (10 ft). Placez le câble sur la poulie et utilisez le mousqueton pour monter la poulie sur le trépied, voir figure 23.

Étape 3 : Levez le trépied à la hauteur désirée.

Étape 4 : Assurez-vous que la sangle de maintien au niveau des pieds du trépied est tendue.

Étape 5 : Placez le RTFA-R à l'avant du pied du trépied.

Reportez-vous à l'étiquette F et suivez les instructions ci-dessous :

- Poussez une goupille du pied du trépied de moitié à travers le pied. Attention : ne la poussez pas jusqu'au bout sinon le trépied se replierait.
- Positionnez le RTFA-R avec le support intégré sur la goupille en utilisant l'encoche du côté gauche.
- Glissez le RTFA-R vers le haut de manière à engager complètement l'encoche et le trou sur le support intégré.
- Repoussez la goupille du pied du trépied entièrement dans le pied.
- Remettez le RTFA-R en mode « SRL » avant l'utilisation.

Le Workman Tripod et le Workman Rescuer sont désormais prêts à l'emploi.

10 Inspection :

AVERTISSEMENT

Inspectez le RTFA-R conformément aux instructions données sur les étiquettes et dans ce manuel. Le non-respect des instructions peut entraîner des blessures graves, voire mortelles.

ATTENTION

Portez toujours des gants lors de l'inspection des unités à câble ; les brins cassés peuvent entraîner des blessures.

10.1 Consignes d'inspection : Inspectez le Workman RTFA-R avant chaque utilisation. Exécutez les étapes suivantes dans l'ordre. En cas de doute concernant un point d'inspection, contactez MSA ou une personne compétente qualifiée pour réaliser une inspection formelle. Mettez immédiatement hors service tout dispositif ne respectant pas les exigences de l'une des étapes ci-dessous :

- (1) Inspectez l'indicateur de charge pour vérifier qu'il ne s'est pas déclenché. L'indicateur de charge se trouve sur le mousqueton à crochet. Les indicateurs de charge se déclenchent en sectionnant une goupille. La figure 12 présente l'indicateur non déclenché. La figure 13 présente l'indicateur déployé. Mettez le RTFA-R hors service si l'indicateur de charge s'est déclenché.
- (2) Inspectez les étiquettes pour vérifier qu'elles sont présentes et lisibles. Vérifiez la grille d'inspection de la personne compétente pour vous assurer qu'une personne compétente a réalisé une inspection au cours des douze (12) derniers mois comme indiqué sur l'étiquette B.
- (3) Inspectez l'extraction et la rétraction de la ligne en la tirant sur toute sa longueur et en la laissant se rétracter dans le boîtier de manière contrôlée. Le fonctionnement de la ligne doit être fluide, sans à-coups pendant l'extraction ou blocage pendant la rétraction. La ligne doit se rétracter entièrement dans le boîtier. Confirmez que le dispositif se bloque en tirant rapidement la ligne hors du boîtier. Le dispositif doit se bloquer et rester bloqué jusqu'à ce que la ligne soit détendue. Répétez l'opération trois fois.
- (4) Vérifiez l'absence de dégâts structurels et de corrosion. Vérifiez que les attaches du boîtier sont bien serrées, qu'il n'y a pas de pièces manquantes ou altérées et qu'il n'y a pas de craquelures, de déformations ou de coupures profondes sur le boîtier, la ligne ou le mousqueton à crochet.
- (5) Pour les câbles : inspectez les viroles et la cosse au niveau du mousqueton à crochet et vérifiez qu'il n'y a aucun signe de craquelures, de déformation, de corrosion, d'usure ou d'entaille sur la ligne. Inspectez toute la longueur de la ligne et vérifiez qu'il n'y a pas de pincements, de plis, de déformations, de changements de diamètre, de corrosion ou de fils cassés.
- (6) Inspectez toutes les pièces métalliques pour détecter un dégât, une altération et des pièces manquantes.
- (7) Inspectez le mousqueton à crochet pour vérifier l'absence de déformation, ruptures, craquelures, corrosion, trous profonds, bavures, arêtes vives, coupures, entailles profondes, pièces desserrées et signe d'une exposition excessive à la chaleur ou à des produits chimiques. Vérifiez le fonctionnement : déverrouiller, ouvrir, fermer et verrouiller plusieurs fois. Le fermoir doit se fermer automatiquement et bien s'ajuster sur le nez. Le mécanisme de verrouillage doit maintenir la

- pointe du fermoir à 3 mm (1/8 de pouce) du nez lorsqu'on appuie fermement sur le fermoir.
- (8) Inspectez toutes les pièces en plastique pour vérifier l'absence de coupures, de fissures, d'altération, d'usure excessive et de pièces manquantes ou desserrées. Inspectez pour détecter des signes de brûlures, de chaleur excessive ou d'agression chimique.
- (9) Inspectez chaque composant et sous-système du système complet conformément aux instructions correspondantes du fabricant.
- (10) Vérifiez que le mécanisme d'enroulement et les composants correspondants fonctionnent correctement en suivant les instructions de fonctionnement (voir section 8 du présent manuel).
- (11) Vérifiez que le RTFA-R fonctionne correctement en mode sauvetage :
- Sécurisez l'unité et appliquez une charge sur la ligne.
 - Mettez l'unité en mode sauvetage comme indiqué dans les instructions figurant sur l'unité.
 - La ligne devrait se dérouler lorsque la manivelle est tournée dans le sens permettant d'abaisser une personne. Reportez-vous à l'étiquette de la partie supérieure du boîtier pour le sens de rotation approprié. Maintenez toujours la ligne tendue pour qu'elle se déroule correctement.
 - La ligne devrait se rétracter lorsque la manivelle est tournée dans le sens permettant de lever une personne. Reportez-vous à l'étiquette de la partie supérieure du boîtier pour le sens de rotation approprié. Maintenez toujours la ligne tendue pour qu'elle se rétracte correctement.
 - Remettez l'unité en mode antichute comme indiqué dans les instructions figurant sur l'unité.

Si, suite à l'inspection du RTFA-R, le moindre doute subsiste concernant son état pour une utilisation sûre, il est essentiel pour la sécurité de mettre immédiatement le RTFA-R hors service et de ne plus l'utiliser avant qu'une personne compétente ait confirmé par écrit que son utilisation est acceptable.

10.2 Inspection périodique :

MSA n'exige pas de nouvelle certification annuelle en usine pour les éléments mécaniques. MSA recommande de procéder à une nouvelle certification aux intervalles suivants ou conformément aux exigences spécifiques des réglementations locales. MSA requiert qu'une personne compétente effectue une inspection conformément au tableau ci-dessous.

Type d'utilisation	Exemples d'application	Conditions d'utilisation	Fréquence d'inspection par une personne compétente REQUISE	Nouvelle certification agréée par le fabricant RECOMMANDÉE
Peu fréquente à légère	Sauvetage et espace confiné, maintenance en usine	Bonnes conditions de stockage, utilisation peu fréquente à l'extérieur, température ambiante, environnement propre	Tous les ans	Au moins tous les 2-5 ans
Modérée à intensive	Transport, construction résidentielle, services publics, entrepôt	Conditions de stockage correctes, utilisation à l'intérieur et prolongée à l'extérieur, toutes températures, environnement propre ou poussiéreux	Une ou deux fois par an	Au moins tous les 1-2 ans
Rude à permanente	Construction commerciale, pétrole et gaz, industrie minière	Conditions de stockage difficiles, utilisation prolongée ou permanente à l'extérieur, toutes températures, environnement sale	Deux à quatre fois par an	Au moins une fois par an

AVERTISSEMENT

Un harnais intégral est le seul appareil de maintien du corps acceptable pouvant être utilisé dans un dispositif stop chute. Le RTFA-R MSA DOIT UNIQUEMENT être connecté à l'anneau en D arrière ou l'anneau en D avant du harnais doté du point de fixation antichute marqué « A ». Ces points peuvent aussi être utilisés pour connecter un système de sauvetage. N'utilisez jamais l'anneau en D de hanche pour arrêter une chute. L'anneau en D de hanche DOIT UNIQUEMENT être utilisé pour connecter un système de maintien au travail (EN 358) (Règlement Technique de l'Union Douanière TP TC 019/2011 ; norme ukrainienne : ДСТУ EN 361:2008) et JAMAIS un dispositif stop chute ou un dispositif d'escalade. Le RTFA-R DOIT être inspecté entièrement avant chaque utilisation pour vérifier qu'il est opérationnel. Examinez soigneusement le RTFA-R pour détecter une forte usure, des éléments manquants ou cassés, de la corrosion ou d'autres dégâts. Vérifiez que l'étiquette est présente et lisible et s'il n'existe pas une indication qu'un composant fonctionne mal, est mal ajusté ou est altéré. N'utilisez pas le RTFA-R MSA avant qu'une personne compétente ait confirmé par écrit si la vérification a révélé ou non une condition dangereuse. Reportez-vous aux consignes d'inspection. Ne modifiez PAS et n'essayez PAS de réparer le RTFA-R MSA. Seules MSA ou une personne autorisée par écrit par MSA sont habilitées à réparer un RTFA-R MSA. Le système ne doit pas être utilisé en dehors de ses limitations ou à toutes autres fins que celles auxquelles il est destiné. Les mousquetons à crochet et les mousquetons ne doivent pas être connectés les uns aux autres. Ne faites pas de nœuds sur la longe. Ne connectez pas deux mousquetons à crochet à un anneau en D. Ne vous fiez pas uniquement au toucher ou au son pour vérifier que le mousqueton à crochet est bien engagé. Vérifiez toujours visuellement qu'il est bien engagé. Assurez-vous que le verrou et la gâche sont fermés avant l'utilisation. Évitez toute bosse ou déformation sur le boîtier. Ne faites jamais tomber l'unité à quelque hauteur que ce soit. Posez-la toujours avec précaution. Pendant l'utilisation, protégez la ligne de tout contact avec des coins et bords vifs. Évitez l'apparition de boucles sur la ligne détendue, qui pourrait ensuite être tendue et causer des nœuds sur la ligne. Empêchez la pénétration de corps étrangers dans le boîtier. Veillez à ce que la ligne ne reste pas accrochée et ne soit pas écrasée. N'utilisez pas le dispositif si des objets risquent de tomber ou d'interférer d'une autre manière avec l'opération ou la capacité de ce dispositif à fonctionner correctement. Il est essentiel pour la sécurité de mettre immédiatement l'équipement hors service s'il y a le moindre doute concernant son état pour une utilisation sûre. Un registre doit être tenu par l'utilisateur. Reportez-vous aux étiquettes pour le matériau de la longe rétractable. Après une opération de sauvetage, le produit doit être inspecté par une personne compétente. Pour attacher l'appareil, choisissez un point d'ancrage situé directement AU-DESSUS de la position de l'utilisateur pour minimiser le risque de chute par balancement (voir figure 15d). Évitez tous les endroits dont la résistance est douteuse. Il faut minimiser le risque de chutes ainsi que la distance de chute potentielle. Le tirant d'air minimum nécessaire (voir figure 16) sous les pieds de l'utilisateur DOIT être pris en considération pour éviter toute collision avec la structure ou le sol. Le tirant d'air minimum recommandé est de 3 m. Si le produit a été soumis à des forces d'arrêt de chute ou d'impact, il DOIT immédiatement être mis hors service et étiqueté comme « INUTILISABLE ». Mettez l'unité hors service si l'indicateur de charge (voir figure 1a) s'est déployé. Ne laissez pas la ligne du produit déroulée lorsqu'il n'est pas utilisé pour la protection antichute. N'exposez pas la ligne à des bords vifs, des surfaces abrasives, des étincelles, des flammes ou une chaleur supérieure à 60 °C. Lors de l'installation ou de démontage du produit, limitez l'exposition à des risques de chute. Un autre dispositif stop chute indépendant peut être nécessaire. Si le produit est revendu hors de son pays de destination d'origine, il est essentiel pour la sécurité de l'utilisateur que le revendeur fournisse les instructions et toutes les informations supplémentaires pertinentes relatives à l'utilisation, la maintenance, l'inspection périodique et la réparation dans la langue du pays dans lequel le produit sera utilisé. Le non-respect de ces avertissements ou une utilisation abusive peuvent entraîner des blessures graves ou mortelles.

MAINTENANCE ET STOCKAGE

Suivez à la lettre les instructions de nettoyage fournies dans cette section pour éviter les effets négatifs sur les matériaux utilisés dans le RTFA-R. Nettoyez régulièrement le RTFA-R en utilisant un chiffon propre et humide (pas mouillé) pour éliminer la saleté ou les contaminations qui peuvent causer de la corrosion, gêner le fonctionnement ou réduire la lisibilité des étiquettes. Utilisez un détergent doux pour éliminer l'huile ou la graisse. N'utilisez pas de produits chimiques, de détergents agressifs, de produits abrasifs ou de nettoyeurs à pression. Ne plongez jamais le RTFA-R dans l'eau ou un autre liquide. L'accumulation excessive de saleté, de peinture ou d'autres corps étrangers peut entraver le fonctionnement correct du RTFA-R et, dans des cas extrêmes, fragiliser la ligne. Contactez MSA si vous avez des questions concernant l'état du produit et son nettoyage. Certains environnements nécessitent de désinfecter le RTFA-R. Contactez MSA si vous avez besoin d'aide pour déterminer la procédure de désinfection appropriée pour l'application spécifique. Étiquetez tout équipement endommagé ou nécessitant une maintenance comme « INUTILISABLE » et mettez-le hors service. La réparation et la maintenance (hormis le nettoyage) doivent être réalisées par un centre de réparation MSA agréé. Il peut être nécessaire de lubrifier périodiquement les parties mobiles des mousquetons à crochet et des mousquetons avec une huile pénétrante à basse viscosité. Suivez les instructions du fabricant du lubrifiant. Ne lubrifiez pas de manière excessive. Essuyez l'excès avec un chiffon propre et sec. Transportez le produit dans un emballage pour le protéger des coupures, de l'humidité, des produits chimiques et de leurs vapeurs, des températures extrêmes et des rayons ultraviolets. Pendant le transport, protégez la ligne au niveau de la buse afin d'éviter tout dommage. Si possible, sécurisez le boîtier du RTFA-R et le mousqueton à crochet pour les empêcher de bouger. Rangez le RTFA-R dans un endroit frais, sec et propre, à l'abri des rayons directs du soleil. Évitez les endroits où la chaleur, l'humidité, la lumière, l'huile et les produits chimiques ou leurs vapeurs, ainsi que d'autres éléments nocifs peuvent être présents. Ne laissez jamais le RTFA-R posé sur des sols en béton ou cendreaux pendant des périodes prolongées, car le sulfure de calcium et la cendre peuvent causer une corrosion. Stockez le RTFA-R avec la ligne entièrement rétractée. Un équipement endommagé ou nécessitant une maintenance ne doit pas être stocké au même endroit que l'équipement utilisable. Un équipement très sale, mouillé ou contaminé d'une autre façon doit être entretenu correctement (par ex. séché et nettoyé) avant le stockage. Avant d'utiliser un équipement qui a été stocké pendant une période de temps prolongée, une inspection formelle doit être réalisée par une personne compétente.

ATTENTION

Stockez toujours le RTFA avec le câble entièrement rétracté et avec le tampon de câble en caoutchouc inséré dans la buse pour protéger le câble contre les plis permanents.

ΕΛΛΗΝΙΚΑ

ΟΔΗΓΙΕΣ ΧΡΗΣΗΣ

1. Λειτουργία και εφαρμογή:

Ο Ανακόπτης πτώσης επαναφερόμενου τύπου Workman με διάταξη διάσωσης έκτακτης ανάγκης (RTFA-R) συμμορφώνεται με τα πρότυπα EN 360:2002 και EN1496:2006 κατηγορία B. Το RTFA-R είναι μια διάταξη επαναφερόμενου τύπου, η οποία έχει σχεδιαστεί για ανακοπή πτώσης καθώς και ανάκτηση προσώπων σε περίπτωση πτώσης. Το RTFA-R μπορεί να χρησιμοποιηθεί σε συνδυασμό με κατάλληλο σύστημα τρίτου της MSA σε εφαρμογές περιορισμένου χώρου με μηχανισμό ανάκτησης γρήγορης ενεργοποίησης για επείγουσα εκκένωση. Το RTFA-R αποτελείται από τα εξής στοιχεία: άγκιστρο συγκράτησης, περιβλήμα, αναδέτης (σχοινί), τρίποδος βραχίονας στερέωσης, μηχανισμός ανάκτησης γρήγορης ενεργοποίησης και δείκτης φορτίου (βλ. σχήμα 1a και σχήμα 1b). Το σχοινί είναι ένα καλώδιο κατασκευασμένο από ανοξείδωτο ατσάλι ή γαλβανισμένο ατσάλι και φέρει τη σήμανση PN 10159764 στην επικέτα του προϊόντος (βλ. σχήμα A). Το RTFA-R αποτελεί μέρος ανακόπτη πτώσης, όταν συνδέεται με ολόσωμη διάταξη συγκράτησης με προάρθρωση ανακοπής πτώσης και κατάλληλο σημείο αγκύρωσης. Ανατρέξτε στις οδηγίες της διάταξης συγκράτησης για τα εγκεκριμένα σημεία σύνδεσης. Σε περίπτωση πτώσης του χρήστη, η διάταξη θα σταματήσει αυτόματα την κάθοδο σε μικρή απόσταση, περιορίζοντας παράλληλα τη δύναμη ανακοπής πτώσης που ασκείται στο σώμα του χρήστη. Οι μονάδες RTFA-R παρέχουν επίσης μηχανισμό διάσωσης έκτακτης ανάγκης για την ανάκτηση του χρήστη που υπέστη πτώση.

2. Εκπαίδευση:

Αποτελεί ευθύνη του αγοραστή του RTFA-R να διασφαλίσει ότι έχει εξοικειωθεί με τις παρούσες οδηγίες χρήσης και ότι έχει εκπαιδευτεί από αρμόδιο άτομο. Βεβαιωθείτε ότι έχετε εκπαιδευτεί επαρκώς στον χειρισμό του παρόντος εξοπλισμού και ότι κατανοείτε πλήρως τον τρόπο λειτουργίας του.

3. Σχέδιο διάσωσης:

Ο χρήστης πρέπει να έχει ένα σχέδιο διάσωσης και τα απαραίτητα για την εφαρμογή του μέσα σε ετοιμότητα. Στο σχέδιο διάσωσης πρέπει να λαμβάνεται υπόψη ο εξοπλισμός και η ειδική εκπαίδευση που απαιτείται για τη διεξαγωγή της κατάλληλης διαδικασίας διάσωσης υπό όλες τις προβλέψιμες συνθήκες. Πρέπει να υπάρχει άμεση ή έμμεση οπτική επαφή ή κάποιο άλλο μέσο επικοινωνίας με το διασωζόμενο άτομο καθ' όλη τη διάρκεια της διαδικασίας διάσωσης. Όταν το RTFA-R χρησιμοποιείται ως μέρος του συστήματος διάσωσης: αγκιστρώστε το σε κατακόρυφη θέση ή συνδέστε το σε ένα τρίποδο (βλ. ενότητα 9.4). Βεβαιωθείτε ότι υπάρχει αρκετή απόσταση για τον χειρισμό του στροφάλου και βεβαιωθείτε ότι υπάρχει αρκετό περιθώριο και προστασία από πτώση για τον διασωστή ο οποίος θα χειρίζεται το σύστημα.

4. Φυσικοί περιορισμοί:

Το RTFA-R είναι σχεδιασμένο για έναν χρήστη του οποίου το βάρος, συμπεριλαμβανομένων των ρούχων, των εργαλείων και άλλων αντικειμένων που ενδέχεται να φέρει ο χρήστης, είναι μικρότερο από την ικανότητα φορτίου που αναγράφεται στην επικέτα του προϊόντος. Οι χρήστες που πάσχουν από μυοσκελετικές, ιατρικές ή άλλου είδους παθήσεις οι οποίες θα μπορούσαν να μειώσουν την ικανότητά τους να αντέχουν δυναμικά φορτία ανακοπής πτώσης ή παρατεταμένη ανάρτηση θα πρέπει να συμβουλευτούν τον γιατρό τους πριν από τη χρήση του προϊόντος. Δεν επιτρέπεται σε καμία περίπτωση η χρήση του RTFA-R από εγκύους γυναίκες και ανήλικα άτομα.

5. Συμβατότητα των εξαρτημάτων του συστήματος:

Όλα τα εξαρτήματα (π.χ. ολόσωμη διάταξη συγκράτησης, τροχαλία, караμπίνερ, άγκιστρο συγκράτησης, κτλ.) που συνδέονται με το RTFA-R της MSA ΠΡΕΠΕΙ να είναι συμβατά. Το RTFA-R της MSA έχει σχεδιαστεί για χρήση με εγκεκριμένα από την MSA εξαρτήματα και υποσυστήματα σύνδεσης. Τυχόν χρήση του RTFA-R της MSA με προϊόντα που έχουν κατασκευαστεί από άλλους κατασκευαστές χωρίς την έγγραφη έγκριση της MSA ενδέχεται να επηρεάσει δυσμενώς τη συνδυασμένη λειτουργική συμβατότητα των εξαρτημάτων του συστήματος και την ασφάλεια και την αξιοπιστία ολόκληρου του συστήματος. Τα υποσυστήματα σύνδεσης πρέπει να είναι κατάλληλα για χρήση στην εφαρμογή (π.χ. ανακοπή πτώσης, προστασία κατά την αναρρίχηση, διάσωση ή εκκένωση). Ανατρέξτε στις οδηγίες του κατασκευαστή που παρέχονται με το εξάρτημα ή το υποσύστημα σύνδεσης για να εξακριβώσετε την καταλληλότητά τους. Για τυχόν απορίες ή περαιτέρω πληροφορίες, επικοινωνήστε με την MSA.

6. Αγκυρώσεις και σύνδεσμος αγκύρωσης:

Οι αγκυρώσεις και οι σύνδεσμοι του ατομικού συστήματος ανακοπής πτώσης πρέπει να μπορούν να υποστηρίξουν στατικό φορτίο, σε κάθε κατεύθυνση που επιτρέπεται από το σύστημα, τουλάχιστον:

- α) Των τυπικών απαιτήσεων, σύμφωνα με το πρότυπο EN 795 (TP TC 019/2011, DCYU EN 795) ή το ισοδύναμο AS/NZS 1891.4
- β) 5.000 lbs (22,2 kN) όταν δεν υπάρχει πιστοποίηση

Όταν συνδέεται πάνω από ένα ατομικό σύστημα ανακοπής πτώσης σε ένα σημείο αγκύρωσης, οι δυνάμεις αγκύρωσης που ορίζονται στα σημεία α) και β) ανωτέρω πολλαπλασιάζονται με τον αριθμό των συνδεδεμένων ατομικών συστημάτων ανακοπής πτώσης.

7. Σχεδιασμός της χρήσης των συστημάτων:

⚠ ΠΡΟΕΙΔΟΠΟΙΗΣΗ

Μην τροποποιείτε ποτέ το RTFA-R της MSA.

Χρησιμοποιείτε το προϊόν για ανακοπή πτώσης ή διάσωση μόνο ενός ατόμου.

Μην χρησιμοποιείτε το προϊόν για ανακοπή πτώσεων που οφείλονται σε κατολίσθηση μαζών, π.χ. κόκκοι, άμμος και υγρά.

Μην χρησιμοποιείτε το RTFA-R για ανύψωση υλικών.

Η λανθασμένη χρήση του προϊόντος μπορεί να οδηγήσει σε θάνατο ή σοβαρό τραυματισμό.

7.1 Ρύθμιση:

⚠ ΠΡΟΕΙΔΟΠΟΙΗΣΗ

Συνδέστε τη διάταξη σε σημείο αγκύρωσης για να αποφύγετε τις πτώσεις με ταλάντωση και την πρόσκρουση σε αντικείμενα που βρίσκονται στη διαδρομή πτώσης ή γύρω από αυτήν. Οι πτώσεις με ταλάντωση μπορεί να αυξήσουν την απόσταση πτώσης, βλ. σχήμα 15c, σχήμα 15d

Στερεώστε τη διάταξη έτσι ώστε το σχοινί να μην είναι εκτεθειμένο σε αιχμηρά άκρα ή τραχιές επιφάνειες κατά την ανακοπή πτώσης.

Σε αντίθετη περίπτωση ενδέχεται να προκληθεί σοβαρός τραυματισμός ή θάνατος.

Εγκαταστήστε το RTFA-R ακριβώς πάνω από τον χρήστη για εφαρμογές κάθετης ανακοπής πτώσης, βλ. σχήμα 15.

8. Χρήση:

⚠ ΠΡΟΕΙΔΟΠΟΙΗΣΗ

Μην χρησιμοποιείτε RTFA-R που υπέστη ανακοπή πτώσης για σκοπό διαφορετικό από τη διάσωση του χρήστη. Διακόψτε αμέσως τη λειτουργία της διάταξης RTFA-R μετά τη διάσωση του χρήστη και επισημάνετε το ως «ΑΚΑΤΑΛΛΗΛΟ ΠΡΟΣ ΧΡΗΣΗ». Μην χρησιμοποιείτε RTFA-R που υπέστη κατάχρηση, όπως πτώση από μεγάλο ύψος. Η λανθασμένη χρήση του προϊόντος μπορεί να οδηγήσει σε θάνατο ή σοβαρό τραυματισμό.

8.1 Σύνδεση:

⚠ ΠΡΟΕΙΔΟΠΟΙΗΣΗ

Μην βασίζεστε στην αίσθηση ή τον ήχο για την επιβεβαίωση της κατάλληλης προάρθρωσης του άγκιστρου συγκράτησης. Ελέγχετε πάντα οπτικά τη σωστή προάρθρωση. Βεβαιωθείτε ότι η πύλη και η υποδοχή του κρίκου είναι κλειστά πριν από τη χρήση.

8.1.1 RTFA συνδεδεμένο σε σημείο αγκύρωσης: Βεβαιωθείτε ότι το RTFA-R είναι ρυθμισμένο σε λειτουργία ανακοπής πτώσης επιβεβαιώνοντας ότι το βέλος του δείκτη είναι στραμμένο στην ένδειξη SRL (βλ. οδηγίες στο RTFA-R και σχήμα 21). Συνδέστε τη λαβή μεταφοράς του RTFA-R σε κατάλληλο σημείο αγκύρωσης, χρησιμοποιώντας κατάλληλο εξοπλισμό σύνδεσης. Συνδέστε το άγκιστρο συγκράτησης στο σημείο σύνδεσης ανακόπτη πτώσης μιας εγκεκριμένης ολόσωμης διάταξης συγκράτησης. Βεβαιωθείτε πως η πύλη του άγκιστρου συγκράτησης είναι τελείως κλειστή και ασφαλισμένη.

8.2 Μετακίνηση στον χώρο εργασίας:

⚠ ΠΡΟΣΟΧΗ

Βεβαιωθείτε ότι δεν εμποδίζουν το σχοινί άλλοι εργαζόμενοι, αντικείμενα και εμπόδια.

Μην περιορίζετε το σχοινί, μην δένετε το σχοινί και μην στέκεστε επάνω στο σχοινί.

Μην αφήνετε να δημιουργηθεί τζόγος στο σχοινί.

Μην αφήνετε το σχοινί να τυλιχθεί γύρω από το σώμα ή τα άκρα.

Μην επιμηκύνετε το σχοινί συνδέοντάς το με άλλο σχοινί.

Μην απελευθερώνετε το σχοινί και μην το αφήνετε να συμπτυχθεί ελεύθερα στο περιβάλλον.

Μετακινήστε προσεκτικά για να μην χάσετε την ισορροπία σας λόγω τάνυσης ή ασφάλισης του σχοινοῦ. Μετακινηθείτε προς το σημείο αγκύρωσης με ρυθμό που ελαχιστοποιεί τον τζόγο στο σχοινί. Απομακρυνθείτε από το σημείο αγκύρωσης με ρυθμό μικρότερο από την ταχύτητα ασφάλισης της διάταξης. Αποφύγετε τις γρήγορες ή ξαφνικές κινήσεις προς οποιαδήποτε κατεύθυνση.

9. Χρήση του RTFA-R για διάσωση:

Το RTFA-R μπορεί να χρησιμοποιηθεί ως διάταξη διάσωσης για χρήστη που έχει υποστεί πτώση. Μέχρι την εναλλαγή σε λειτουργία διάσωσης, τα RTFA-R χρησιμοποιούνται ως τυπικά RTFA για προστασία από πτώση (βλ. σχήμα 22). Η δυναμικότητα του RTFA-R σε λειτουργία ανακοπής πτώσης και διάσωσης είναι ένα άτομο. Ανατρέξτε στις ετικέτες του RTFA-R για τις συγκεκριμένες ικανότητες φορτίου. Η κατά προσέγγιση δύναμη για την ανύψωση ενός ατόμου που ζυγίζει 310 lb (140 kg) σε λειτουργία διάσωσης είναι 24 lbs (107 N / 11 kgf) και για την κατάβαση ενός ατόμου που ζυγίζει 310 lb (140 kg) είναι 22 lbs (98 N / 10 kgf). Η παρούσα ενότητα των οδηγιών εξηγεί τη χρήση του RTFA-R σε λειτουργία διάσωσης. Όταν το RTFA-R βρίσκεται σε λειτουργία διάσωσης, δεν μπορεί να χρησιμοποιηθεί για ανακοπή πτώσης.

9.1 Ρύθμιση του RTFA-R σε λειτουργία διάσωσης:

Το προσωπικό διάσωσης πρέπει να είναι εξοπλισμένο με κατάλληλη διάταξη προστασίας από πτώση, όπου χρειάζεται. Αν το διασωζόμενο άτομο δεν είναι συνδεδεμένο με το RTFA-R, αναπτύξτε για την προστασία από πτώση (βλ. σχήμα 22). Η λειτουργία ανακοπής πτώσης και διάσωσης είναι ένα άτομο. Ανατρέξτε στο κατάλληλο σημείο σύνδεσης του διασωζόμενου ατόμου. Αφού συνδεθεί το άτομο στο RTFA-R, μπορείτε να ρυθμίσετε το RTFA-R σε λειτουργία διάσωσης. Ακολουθήστε προσεκτικά τις παρακάτω οδηγίες για να ρυθμίσετε το RTFA-R σε λειτουργία διάσωσης.

α: Τραβήξτε τη λαβή λειτουργίας στο κάτω περιβλήμα, στρέψτε 90 μοίρες, ώστε το βέλος να δείχνει στο , και απελευθερώστε τη λαβή. Πρέπει να υπάρχει κενό μεταξύ της λαβής και του δακτυλίου.

β: Βεβαιωθείτε ότι η λαβή έχει ασφαλίσει (δεν περιστρέφεται) και το φορτίο γίνεται αισθητό στη λαβή του στροφάλου.

9.2 Ανύψωση και κατάβαση κατά τη διάσωση:

ΠΡΟΕΙΔΟΠΟΙΗΣΗ

Φροντίστε να έχει πάντα τάνυση το σχοινί, όταν χρησιμοποιείτε τη διάταξη σε λειτουργία διάσωσης. Μην αφήνετε τζόγο στο σχοινί. Τραβήξτε το σχοινί, αν χρειάζεται. Σε αντίθετη περίπτωση ενδέχεται να προκληθεί σοβαρός τραυματισμός ή θάνατος.

Σε περίπτωση πτώσης, εκτελέστε αρχικά ανύψωση τουλάχιστον κατά μισή περιστροφή για να απασφαλίσετε το τύμπανο, προτού επιχειρήσετε να κατεβάσετε το φορτίο. Μετά την ανύψωση για την απασφάλιση του τύμπανου, ανυψώστε ή κατεβάστε το διασωζόμενο άτομο στρέφοντας τον στροφάλο προς την κατάλληλη κατεύθυνση, όπως υποδεικνύεται στο RTFA-R. Η λειτουργία καταβίβασης προορίζεται μόνο για καταβίβαση ατόμου πάνω από μέγιστη απόσταση 2 m. Μην αφήνετε τζόγο στο σχοινί κατά τη διάσωση. Αν παρατηρηθεί τζόγος, το διασωζόμενο άτομο θα μπορούσε να υποστεί δεύτερη πτώση. Η αυτόματη πέδηση θα ασφαλίσει τη μονάδα όταν απελευθερωθεί η λαβή. Συμβουλευτείτε τις ετικέτες του RTFA-R για τη μέγιστη δύναμη που απαιτείται για την περιστροφή της λαβής όταν φορτώνεται ο διασωστής. Προσέξτε πολύ κατά την αποσύνδεση του διασωζόμενου ατόμου από το σύστημα διάσωσης, αφού φθάσει σε ασφαλή τοποθεσία. Όταν το διασωζόμενο άτομο φθάσει σε ασφαλές επίπεδο, ο διασωστής ή οι διασωστές πρέπει να το μετακινήσουν οριζόντια και στη συνέχεια να κατεβάσουν το άτομο σε ασφαλή και σταθερή επιφάνεια όπου μπορεί να παρασχεθεί ιατρική βοήθεια ή να μεταφερθεί σε άλλη τοποθεσία. Απαιτείται προσοχή κατά τη μετακίνηση, ώστε να μην υποστεί πτώση ο διασωστής (οι διασωστές). Αν χρησιμοποιείται φορητό σημείο αγκύρωσης προς υποστήριξη του RTFA-R (π.χ. τρίποδο, βλ. ενότητα 9.4), προσέξτε να μην ανατραπεί το σημείο αγκύρωσης κατά τη μετακίνηση του ατόμου στην ασφαλή τοποθεσία.

ΠΡΟΕΙΔΟΠΟΙΗΣΗ

Η κόκκινη ένδειξη αντιπροσωπεύει το τέλος του σχοινού. Πρέπει να σταματήσετε την κατάβαση μόλις δείτε την κόκκινη ένδειξη! Περαιτέρω περιστροφή της λαβής προς την κατεύθυνση κατάβασης θα έχει ως αποτέλεσμα την περιέλιξη του καλωδίου γύρω από το τύμπανο προς την αντίθετη κατεύθυνση και πρόκληση βλάβης στον διασωστή.

9.3 Επαναφορά της διάταξης σε λειτουργία ανακοπής πτώσης μετά τη ρύθμιση σε λειτουργία διάσωσης:

Ακολουθήστε προσεκτικά τις παρακάτω οδηγίες για να επαναφέρετε το RTFA-R σε λειτουργία ανακοπής πτώσης:

α: Αφαιρέστε τυχόν φορτίο που είναι συνδεδεμένο στο σχοινί και ασφαλίστε το καλώδιο, ώστε να μην μπορεί να συμπιχθεί στη μονάδα.

β: Τραβήξτε τη λαβή λειτουργίας στο κάτω περιβλήμα, στρέψτε 90 μοίρες ώστε το βέλος να είναι στραμμένο προς την ένδειξη «SRL» και απελευθερώστε τη λαβή. Η λαβή πρέπει να είναι στραμμένη προς τον δακτύλιο, αν έχει ασφαλίσει σωστά.

γ: Επιβεβαιώστε ότι το RTFA-R είναι ρυθμισμένο σε λειτουργία ανακοπής πτώσης αναπτύσσοντας το σχοινί και παρατηρώντας ότι συμπιέσσεται αυτόματα στη μονάδα.

δ: Αφού τραβήξετε το σχοινί, εκτελέστε έλεγχο ασφάλισης τραβώντας απότομα το καλώδιο, ώστε να βεβαιωθείτε ότι η μονάδα ασφαλίσει.

Αφήνετε πάντα το RTFA-R σε λειτουργία ανακοπής πτώσης.

9.4 Εγκατάσταση του RTFA-R σε τρίποδο:

Βήμα 1: Τραβήξτε τα πόδια προς τα έξω και ασφαλίστε.

Βήμα 2: Βεβαιωθείτε ότι το RTFA-R είναι ρυθμισμένο σε λειτουργία διάσωσης. Ξετυλίξτε περίπου 10ft (3m) από το σχοινί. Τοποθετήστε το καλώδιο στην τροχαλία και χρησιμοποιήστε το караμπίνер για να εγκαταστήσετε την τροχαλία στο τρίποδο, βλ. σχήμα 23.

Βήμα 3: Ανυψώστε το τρίποδο στο επιθυμητό ύψος.

Βήμα 4: Βεβαιωθείτε ότι ο μάντας συγκράτησης στο κάτω μέρος του τρίποδου είναι σφιχτός.

Βήμα 5: Τοποθετήστε το RTFA-R μπροστά από το πόδι του τρίποδου.

Συμβουλευτείτε την ετικέτα F και ακολουθήστε τις παρακάτω οδηγίες:

- Σπρώξτε τον πείρο στο ένα πόδι του τρίποδου μέχρι τη μέση του ποδιού. Προσοχή, μην το σπρώξετε μέχρι το τέρμα γιατί θα καταρρεύσει το τρίποδο.
- Τοποθετήστε το RTFA-R με το ενσωματωμένο στήριγμα στον πείρο χρησιμοποιώντας την εγκοπή στην αριστερή πλευρά.
- Τραβήξτε το RTFA-R προς τα πάνω, ταιριάζοντας την εγκοπή και την οπή στο ενσωματωμένο στήριγμα.
- Σπρώξτε τον πείρο στο πόδι του τρίποδου μέχρι το τέρμα.
- Ρυθμίστε το RTFA-R σε λειτουργία «SRL» πριν από τη χρήση.

Το Workman Tripod και ο Workman Rescuer είναι έτοιμα για χρήση.

10 Επιθεώρηση:

ΠΡΟΕΙΔΟΠΟΙΗΣΗ

Επιθεωρείτε το RTFA-R ακολουθώντας τις οδηγίες που αναγράφονται στις ετικέτες και περιλαμβάνονται στο παρόν εγχειρίδιο. Η παράλειψη συμμόρφωσης με τις οδηγίες μπορεί να οδηγήσει σε σοβαρό τραυματισμό ή θάνατο.

ΠΡΟΣΟΧΗ

Φοράτε πάντα γάντια κατά την επιθεώρηση μονάδων με σύρματα. Μπορεί να προκληθεί τραυματισμός από τυχόν σπασμένα συρματίδια.

10.1 Κατευθυντήριες γραμμές επιθεώρησης: Επιθεωρείτε το Workman RTFA-R πριν από κάθε χρήση. Εκτελέστε τα ακόλουθα βήματα με τη σειρά που αναφέρονται. Σε περίπτωση αμφιβολίας για οποιοδήποτε σημείο της επιθεώρησης, συμβουλευτείτε την MSA ή αρμόδιο άτομο εξουσιοδοτημένο να εκτελεί επίσημο έλεγχο. Διακόψτε αμέσως τη λειτουργία οποιασδήποτε συσκευής δεν συμμορφώνεται με τις απαιτήσεις οποιοδήποτε βήματος που περιγράφεται παρακάτω:

- (1) Ελέγξτε τον δείκτη φορτίου, ώστε να επαληθεύσετε ότι δεν έχει ενεργοποιηθεί. Ο δείκτης φορτίου βρίσκεται στο άγκιστρο συγκράτησης. Οι δείκτες φορτίου ενεργοποιούνται με έναν πείρο ασφαλείας. Το σχήμα 12 απεικονίζει τον μη ενεργοποιημένο δείκτη. Το σχήμα 13 απεικονίζει τον ενεργοποιημένο δείκτη. Διακόψτε τη λειτουργία του RTFA-R, αν έχει ενεργοποιηθεί ο δείκτης φορτίου.
- (2) Ελέγξτε τις ετικέτες για να βεβαιωθείτε ότι υπάρχουν και είναι ευανάγνωστες. Ελέγξτε το πλέγμα ελέγχου αρμόδιου ατόμου για να βεβαιωθείτε ότι έχει εκτελεστεί επιθεώρηση από αρμόδιο άτομο εντός δώδεκα (12) μηνών, όπως περιγράφεται στην ετικέτα B.
- (3) Ελέγξτε την ανάπτυξη και τη σύμπτυξη του σχοινού τραβώντας εντελώς έξω το σχοινί και αφήνοντάς το να επιστρέψει στο περιβλήμα με ελεγχόμενο τρόπο. Η λειτουργία του σχοινού πρέπει να είναι ομαλή, χωρίς ξαφνικές ιθνησεις κατά την ανάπτυξη ή καθυστερήσεις κατά τη σύμπτυξη. Το σχοινί πρέπει να συμπιέσσεται εντελώς μέσα στο περιβλήμα. Βεβαιωθείτε ότι η συσκευή ασφαλιζει γρήγορα τραβώντας το σχοινί έξω από το περιβλήμα. Η συσκευή πρέπει να ασφαλίσει και να παραμείνει ασφαλισμένη έως ότου ελαττωθεί η τάνυση στο σχοινί. Επαναλάβετε τρεις φορές.
- (4) Ελέγξτε για τυχόν δομικές βλάβες και διάβρωση. Βεβαιωθείτε ότι οι συνδέσεις του περιβλήματος είναι σφιχτές, ότι δεν λείπουν ούτε έχουν τροποποιηθεί μέρη της συσκευής, ότι δεν υπάρχουν ρωγμές, παραμορφώσεις ή βαθιές τομές στο περιβλήμα, στο σχοινί ή στο άγκιστρο συγκράτησης.
- (5) Για συρματόσχοινα: Ελέγξτε τους μεταλλικούς κρίκους και τον δακτύλιο στο άγκιστρο συγκράτησης και βεβαιωθείτε ότι δεν υπάρχουν ενδείξεις ρωγμών, παραμορφώσεων, διάβρωσης, φθοράς ή μαγκώματος στο σχοινί. Ελέγξτε το σχοινί σε όλο της το μήκος και βεβαιωθείτε ότι δεν υπάρχουν κόμποι, κάμψεις, φουσκώματα, αλλαγές στη διάμετρο, διάβρωση ή σπασμένα συρματίδια.
- (6) Ελέγξτε όλα τα μεταλλικά μέρη για ενδείξεις φθοράς, αλλοίωσης και για μέρη που λείπουν.

- (7) Ελέγξτε το άγκιστρο συγκράτησης για παραμόρφωση, ρωγμές, διάβρωση, βαθιές εσοχές, προεξοχές, αιχμηρά άκρα, τομές, βαθιές χαραγές, χαλαρά εξαρτήματα και ενδείξεις έκθεσης σε υπερβολική θερμότητα ή χημικά. Ελέγξτε τη λειτουργία με επανειλημμένη απασφάλιση, άνοιγμα, κλείσιμο και ασφάλιση. Η πύλη πρέπει να κλείνει αυτόματα και να εφραμώσει σωστά στο άκρο. Ο μηχανισμός ασφάλισης πρέπει να συγκρατεί το άκρο της πύλης σε απόσταση 3 mm (1/8 in.) από το άκρο όταν ασκείται δυνατή πίεση στην πύλη.
- (8) Ελέγξτε όλα τα πλαστικά μέρη για τομές, σπασίματα, αλλοίωση, υπερβολική φθορά, χαλαρά μέρη ή μέρη που λείπουν. Ελέγξτε για τυχόν ενδείξεις καψίματος, έκθεσης σε υπερβολική θερμότητα ή προσβολής από χημικές ουσίες.
- (9) Ελέγξτε κάθε στατικό μέρος και υποσύστημα του συστήματος σύμφωνα με τις σχετικές οδηγίες του κατασκευαστή.
- (10) Βεβαιωθείτε ότι ο μηχανισμός ανάκτησης και τα συναφή εξαρτήματα λειτουργούν κανονικά και σύμφωνα με τις οδηγίες λειτουργίας (βλ. ενότητα 8 του παρόντος εγχειριδίου).
- (11) Βεβαιωθείτε ότι το RTFA-R λειτουργεί κανονικά σε λειτουργία διάσωσης:
- Ασφαλίστε τη μονάδα και εφαρμόστε φορτίο στο σχοινί.
 - Ρυθμίστε τη μονάδα σε λειτουργία διάσωσης όπως περιγράφεται στις οδηγίες
 - Το σχοινί θα πρέπει να αναπτύσσεται, όταν η λαβή στρέφεται προς την κατεύθυνση καταβίβασης του ατόμου. Δείτε την ετικέτα στο επάνω περιβλήμα για τη σωστή κατεύθυνση περιστροφής. Φροντίστε να έχει πάντα τάνυση το σχοινί, ώστε να αναπτύσσεται σωστά.
 - Το σχοινί θα πρέπει να συμπύκνεται, όταν η λαβή στρέφεται προς την κατεύθυνση ανύψωσης του ατόμου. Δείτε την ετικέτα στο επάνω περιβλήμα για τη σωστή κατεύθυνση περιστροφής. Φροντίστε να έχει πάντα τάνυση το σχοινί, ώστε να συμπύκνεται σωστά.
 - Επαναφέρετε τη μονάδα σε λειτουργία ανακοπή πτώσης όπως περιγράφεται στις οδηγίες.

Αν μετά τον έλεγχο του RTFA-R υπάρχουν αμφιβολίες σχετικά τις συνθήκες ασφαλούς χρήσης, είναι ουσιαστούς σημασίας για λόγους ασφαλείας να διακόπτεται αμέσως η λειτουργία του και να μην χρησιμοποιείται ξανά έως ότου επιβεβαιωθεί εγγράφως από αρμόδιο άτομο ότι είναι αποδεκτή η χρήση του.

10.2 Επίσημος έλεγχος:

Η MSA δεν απαιτεί ετήσια επαναπιστοποίηση για τα μηχανικά μέρη από τον κατασκευαστή. Η MSA συνιστά επαναπιστοποίηση στα ακόλουθα χρονικά διαστήματα ή σύμφωνα με συγκεκριμένες απαιτήσεις των τοπικών κανονισμών. Η MSA απαιτεί έλεγχο από αρμόδιο άτομο σύμφωνα με το παρακάτω γράφημα.

Είδος χρήσης	Παραδείγματα εφαρμογής	Συνθήκες χρήσης	ΑΠΑΙΤΕΙΤΑΙ Συχνότητα ελέγχου από αρμόδιο άτομο	ΣΥΝΙΣΤΑΤΑΙ Συχνότητα επαναπιστοποίησης εγκεκριμένη από τον κατασκευαστή
Περιστασιακή έως ελαφριά	Διάσωση από περιορισμένου χώρου, συντήρηση εργοστασίου	Καλές συνθήκες αποθήκευσης ή περιστασιακή εξωτερική χρήση, θερμοκρασία δωματίου, καθαρό περιβάλλον	Ετησίως	Τουλάχιστον κάθε 2-5 έτη
Μέτρια έως βαριά	Μεταφορές, κατασκευή κατοικιών, δημόσιες υπηρεσίες, αποθήκες	Αρκετά καλές συνθήκες αποθήκευσης, εσωτερική και εκτεταμένη εξωτερική χρήση, όλες οι θερμοκρασίες, καθαρό ή σκονισμένο περιβάλλον	Κάθε 6 έως 12 μήνες	Τουλάχιστον κάθε 1-2 έτη
Βαριά έως συνεχής	Κατασκευή εμπορικών καταστημάτων, εξόρυξη πετρελαίου, αερίου και μεταλλευμάτων	Δύσκολες συνθήκες αποθήκευσης, παρατεταμένη ή συνεχής εξωτερική χρήση, όλες οι θερμοκρασίες, βρώμικο περιβάλλον	Κάθε 3 έως 6 μήνες	Τουλάχιστον ετησίως

ΠΡΟΕΙΔΟΠΟΙΗΣΗ

Μια ολόσωμη διάταξη συγκράτησης είναι η μοναδική αποδεκτή διάταξη συγκράτησης που μπορεί να χρησιμοποιηθεί σε σύστημα ανακοπή πτώσης. Το RTFA-R της MSA ΠΡΕΠΕΙ να συνδέεται ΜΟΝΟ στον ιμάντα του πίσω ή του μπροστινού κρικού σχήματος D με την επίσημανση σύνδεσης ανακοπή πτώσης "A". Τα σημεία αυτά μπορούν επίσης να χρησιμοποιηθούν για τη σύνδεση ενός συστήματος διάσωσης. Μην χρησιμοποιείτε ποτέ τον κρικό σχήματος D των ισχιών για διατάξεις ανακοπή πτώσης. Ο κρικός σχήματος D των ισχιών μιας διάταξης συγκράτησης ΠΡΕΠΕΙ να χρησιμοποιείται ΜΟΝΟ για τη σύνδεση συστήματος ρύθμισης θέσης εργασίας (EN358) (Τεχνικός κανονισμός Τελωνειακής Ένωσης TP TC 019/2011, ουκρανικό πρότυπο: ДСТУ EN 361:2008) και ΠΟΤΕ για τη σύνδεση συστήματος ανακοπή πτώσης ή προστασίας κατά την αναρρίχηση. Το RTFA-R ΠΡΕΠΕΙ να ελέγχεται πλήρως πριν από κάθε χρήση, ώστε να διασφαλίζεται η κατάσταση λειτουργίας του. Ελέγχετε σχολαστικά το RTFA-R για τυχόν αναβρίξιμα φθορά, στοιχεία που λείπουν ή είναι σπασμένα, διάβρωση ή άλλες βλάβες. Ελέγξτε εάν λείπουν ετικέτες ή είναι δυσανάγνωστες, εάν υπάρχουν ενδείξεις ακατάλληλης λειτουργίας, ακατάλληλης εφαρμογής ή αλλοίωσης οποιουδήποτε στοιχείου. Εάν κατά τον έλεγχο εντοπίσετε μη ασφαλή κατάσταση, μην χρησιμοποιείτε το RTFA-R της MSA μέχρι να εγκριθεί εγγράφως από αρμόδιο άτομο. Ανατρέξτε στις οδηγίες ελέγχου. ΜΗΝ τροποποιείτε και μην επιχειρείτε να επισκευάσετε το RTFA-R της MSA. Η επίσκευή του RTFA-R της MSA επιτρέπεται να πραγματοποιείται μόνο από την MSA ή από φορέα με γραπτή εξουσιοδότηση από την MSA. Το σύστημα δεν επιτρέπεται να χρησιμοποιείται εκτός των περιόριστων του ή για σκοπό διαφορετικό από εκείνον για τον οποίο προορίζεται. Τα άγκιστρα συγκράτησης και τα καραμπίνες δεν επιτρέπεται να συνδέονται μεταξύ τους. Μην σχηματίζετε κόμπους στον ιμάντα αναδέτη. Μην συνδέετε δύο άγκιστρα συγκράτησης σε έναν κρικό σχήματος D. Μην βασίζεστε στην αίσθηση ή τον ήχο για την επιβεβαίωση της κατάλληλης προσαρτήσης του άγκιστρου συγκράτησης. Ελέγχετε πάντα οπτικά τη σωστή προσαρτήση. Βεβαιωθείτε ότι η πύλη και η υποδοχή του κρικού είναι κλειστά πριν από τη χρήση. Αποφεύγετε τη δημιουργία κοιλωμάτων ή την παραμόρφωση του περιβλήματος. Μην ρίχνετε ποτέ τη μονάδα από οποιοδήποτε ύψος. Τοποθετείτε τη μονάδα πάντα προσεκτικά. Κατά τη χρήση, προστατέψτε το σχοινί από τυχόν επαφή με αιχμηρές γωνίες και άκρα. Αποφεύγετε τη δημιουργία βρόχων σε σχοινί με τζόγο και τη σφιχτή έλξη, που προκαλούν στρεβλώσεις στο σχοινί. Μην επιτρέπετε την είσοδο ξένων σωμάτων στο περιβλήμα. Μην επιτρέψετε την εμπλοκή ή τη σύνθλιψη του σχοινού. Μην το χρησιμοποιείτε σε σημεία όπου υπάρχει κίνδυνος πτώσης αντικειμένων ή όπου τυχόν αντικείμενα μπορούν να επηρεάσουν την ομαλή λειτουργία της συσκευής. Είναι ουσιαστούς σημασίας για λόγους ασφαλείας να διακόπτεται αμέσως η χρήση του εξοπλισμού, εάν υπάρχουν αμφιβολίες σχετικά με τις συνθήκες ασφαλούς χρήσης. Πρέπει να τηρείται αρχείο από τον χρήστη. Ανατρέξτε στις ετικέτες για το υλικό του επαναφερόμενου αναδέτη. Το προϊόν πρέπει να ελέγχεται από αρμόδιο άτομο μετά από επιχείρηση διάσωσης. Κατά τη σύνδεση του προϊόντος, επιλέγεται ένα σημείο αγκύρωσης απευθείας ΕΠΑΝΩ από τη θέση του χρήστη, για την ελαχιστοποίηση των πτώσεων με ταλάντωση (βλ. σχήμα 15d). Αποφύγετε οποιοδήποτε σημείο στο οποίο η ανταχή είναι αμφίβολη. ΠΡΕΠΕΙ να ελαχιστοποιείται το ενδεχόμενο πτώσεων και η πιθανή απόσταση πτώσης. ΠΡΕΠΕΙ να λαμβάνεται υπόψη η απαιτητή ελάχιστη απόσταση (βλ. σχήμα 16) κάτω από τα πόδια του χρήστη για την αποφυγή πρόσκρουσης στην κατασκευή ή το έδαφος. Η ελάχιστη συνιστώμενη απόσταση είναι 3 m. Εάν το προϊόν έχει χρησιμοποιηθεί για ανακοπή πτώσης ή έχει υποβληθεί σε δυνάμεις πρόσκρουσης, ΠΡΕΠΕΙ να αποσυρθεί αμέσως και να επισφραγιστεί ως «ΑΚΑΤΑΛΛΗΛΟ ΓΙΑ ΧΡΗΣΗ». Διακόψτε τη λειτουργία της μονάδας, αν είναι ενεργοποιημένος ο δείκτης φορτίου (βλ. σχήμα 1a). Μην αφήνετε το σχοινί του προϊόντος ανεπιτήρητο, όταν δεν χρησιμοποιείται τη διάταξη για προστασία από πτώση. Μην αφήνετε το σχοινί εκτεθειμένο σε αιχμηρά άκρα, τραχιές επιφάνειες, φλόγα ή θερμότητα άνω των 60 °C. Περιορίστε την έκθεση σε κινδύνους πτώσης κατά την εγκατάσταση ή αφαίρεση του προϊόντος. Μπορεί να χρειάζεται χωριστό, ανεξάρτητο σύστημα ανακοπή πτώσης. Σε περίπτωση μεταπόλησης του προϊόντος πέραν της χώρας προορισμού του, είναι σημαντικό για την ασφάλεια του χρήστη ή μεταπωλητής να παρέχει επιπλέον σχετικές πληροφορίες για τη χρήση, τη συντήρηση, τους περιοδικούς ελέγχους και την επισκευή στη γλώσσα της χώρας στην οποία πρόκειται να χρησιμοποιηθεί το προϊόν. Η αδυναμία συμμόρφωσης με τις παραπάνω προειδοποιήσεις ή η εσφαλμένη χρήση μπορεί να οδηγήσει σε τραυματισμό ή θάνατο.

ΣΥΝΤΗΡΗΣΗ ΚΑΙ ΑΠΟΘΗΚΕΥΣΗ

Τηρείτε αυστηρά τις οδηγίες καθαρισμού που περιγράφονται στην παρούσα ενότητα, για να αποτρέψετε δυσμενείς επιπτώσεις στα υλικά που χρησιμοποιούνται στο RTFA-R. Καθαρίζετε τακτικά το RTFA-R με ένα καθαρό, εμποτισμένο (όχι υγρό) ύφασμα για την απομάκρυνση τυχόν χρωμάτων ή ρύπων που μπορούν να προκαλέσουν διάβρωση, να δυσκολέψουν τη λειτουργία ή να εμποδίσουν την ανάγνωση των ετικετών. Χρησιμοποιήστε ήπιο απορρυπαντικό ρούχων για την αφαίρεση λαδιών ή γράσων. Μην χρησιμοποιείτε χημικά, σκληρά απορρυπαντικά, λειαντικά υλικά ή πλυτικά μηχανήματα υψηλής πίεσης. Μην βυθίζετε ποτέ το RTFA-R σε νερό ή άλλο υγρό. Η υπερβολική συσσώρευση σκόνης, μπουγιές ή άλλων ξένων σωμάτων μπορεί να εμποδίσει τη σωστή λειτουργία του RTFA-R και, σε ακραίες περιπτώσεις, να εξασθενήσει το σχοινί. Επικοινωνήστε με την MSA για τυχόν ερωτήσεις σχετικά με την κατάσταση και τον καθαρισμό του προϊόντος. Σε ορισμένα περιβάλλοντα ενδέχεται να απαιτείται απολύμανση του RTFA-R. Επικοινωνήστε με την MSA για βοήθεια σχετικά με τον προσδιορισμό της κατάλληλης διαδικασίας απολύμανσης για τη συγκεκριμένη εφαρμογή. Επιστημονικά εξοπλισμό που έχει υποστεί φθορά ή χρειάζεται συντήρηση ως «ΑΚΑΤΑΛΛΗΛΟ ΓΙΑ ΧΡΗΣΗ» και διακόψτε τη λειτουργία του. Οι εργασίες επισκευής και συντήρησης (εκτός του καθαρισμού) πρέπει να εκτελούνται από εξουσιοδοτημένο κέντρο σέρβις της MSA. Τα κινούμενα μέρη των άγκιστρων συγκράτησης και των καραμπίνες ενδέχεται να χρειάζονται λίπανση ανά τακτά χρονικά διαστήματα με δισδουβόλο λάδι χαμηλού ιξώδους. Ακολουθήστε τις οδηγίες του κατασκευαστή του λιπαντικού. Μην λιπαίνετε υπερβολικά το προϊόν. Σκουπίστε την περίσσεια λιπαντικού με στεγνό, καθαρό πανί. Μεταφέρετε το προϊόν μέσα σε συσκευασία, για να το προστατέψετε από τομές, υγρασία, χημικές ουσίες και τις αναθυμώσεις τους, ακραίες θερμοκρασίες και υπεριώδεις ακτίνες. Προστατέψτε το σχοινί στο ακροφύσιο κατά τη μεταφορά για αποφυγή τυχόν φθοράς. Ασφαλίστε, ει δυνατόν, το περιβλήμα του RTFA-R και το άγκιστρο συγκράτησης ώστε να μην κινούνται. Αποθηκεύστε το RTFA-R σε δροσερό, ξηρό και καθαρό χώρο, μακριά από άμεση ηλιακή ακτινοβολία. Αποφύγετε περιοχές όπου υπάρχει θερμότητα, υγρασία, φως, λάδια και χημικά ή αναθυμώσεις αυτών ή άλλα στοιχεία που προκαλούν υποβάθμιση του προϊόντος. Μην αφήνετε ποτέ το RTFA-R για μεγάλες χρονικές περιόδους σε ταξινομημένο ή σανίδα, καθώς το θειικό ασβέστιο και η μελιά μπορεί να προκαλέσουν διάβρωση. Αποθηκεύστε το RTFA-R με το σχοινί εντελώς συμπτυγμένο. Τυχόν εξοπλισμός που έχει υποστεί ζημιά ή χρειάζεται συντήρηση δεν πρέπει να αποθηκεύεται στον ίδιο χώρο με εξοπλισμό που μπορεί να χρησιμοποιηθεί. Ο εξοπλισμός που είναι πολύ λερωμένος, υγρός ή έχει ρυπανθεί με άλλο τρόπο πρέπει να υποβληθεί σε κατάλληλη διαδικασία συντήρησης (π.χ. στέγνωμα και καθαρισμός) πριν από την αποθήκευση. Πριν από τη χρήση του εξοπλισμού που έχει αποθηκευτεί για παρατεταμένο χρονικό διάστημα, πρέπει να διεξαχθεί επίσημος έλεγχος από αρμόδιο άτομο.

⚠ ΠΡΟΣΟΧΗ

Αποθηκεύετε το RTFA μόνο με πλήρως συμπτυγμένο το καλώδιο και με τον ελαστικό προφυλακτήρα του καλωδίου τοποθετημένο στο ακροφύσιο για να προστατέψετε το καλώδιο από μόνιμες κάμψεις

ITALIANO

ISTRUZIONI PER L'USO

1. Funzionalità e applicazioni:

Il sistema anticaduta Workman di tipo retrattile con dispositivo di recupero di emergenza (RTFA-R) è conforme alle norme EN 360:2002 e EN 1496:2006, classe B. Il RTFA-R è un dispositivo retrattile destinato a essere utilizzato dal personale per l'arresto di un'eventuale caduta e può essere utilizzato anche per il recupero, in caso di caduta. L'unità RTFA-R si può utilizzare con un adeguato treppiede MSA in applicazioni svolte in spazi confinati, con un meccanismo di recupero ad attivazione rapida per l'evacuazione di emergenza. L'unità RTFA-R è costituita dai seguenti elementi: gancio a scatto, alloggiamento, cordino (cavo), staffa per il fissaggio al treppiede, meccanismo di recupero ad attivazione rapida e indicatore di carico (osservare le figure 1a e 1b). Il cordino può essere un cavo in acciaio inossidabile o in acciaio zincato ed è contrassegnato sull'etichetta con il codice 10159764 (osservare la figura A). Il RTFA-R è parte integrante del sistema di protezione anticaduta se fissato al punto di fissaggio anticaduta di un'imbracatura integrale e a un ancoraggio adeguato. Consultare le istruzioni dell'imbracatura per informazioni sui punti di attacco approvati. Se l'utilizzatore cade, il dispositivo arresta automaticamente la caduta entro una breve distanza, limitando allo stesso tempo la forza dell'arresto sul corpo dell'utilizzatore. L'unità RTFA-R dispone inoltre un meccanismo di recupero di emergenza per il soccorso dell'utilizzatore caduto.

2. Addestramento:

Rientra nella responsabilità dell'acquirente dell'unità RTFA-R assicurarsi che gli utilizzatori prendano conoscenza delle presenti istruzioni per l'uso e siano addestrati da una persona competente. Verificare di aver seguito l'addestramento adeguato per l'uso di questo prodotto e di conoscerne a fondo il funzionamento.

3. Piano di soccorso:

L'utilizzatore deve disporre di un piano di soccorso e avere a disposizione gli strumenti necessari per attuarlo. Il piano deve considerare le attrezzature e l'addestramento specifico necessari per il soccorso rapido in tutte le condizioni prevedibili. È necessario il contatto visivo diretto o indiretto oppure un altro mezzo di comunicazione con la persona da soccorrere in qualsiasi momento, durante l'operazione di soccorso. Quando si utilizza l'unità RTFA-R nell'ambito del sistema di recupero, fissarla in posizione verticale o collegarla a un treppiede (consultare il paragrafo 9.4), verificare che ci sia spazio sufficiente per azionare la manovella, verificare che ci sia spazio sufficiente e che sia presente una protezione anticaduta adeguata per il soccorritore che utilizza il sistema.

4. Limiti fisici:

L'unità RTFA-R è progettata per un utilizzatore il cui peso, compreso l'abbigliamento, gli strumenti e gli altri oggetti che ha addosso, sia inferiore alla portata indicata sull'etichetta del prodotto. Gli utilizzatori con problemi muscolari, scheletrici, medici oppure affetti da altri disturbi fisici che potrebbero ridurre la capacità di sopportare il carico d'urto dell'arresto della caduta o di rimanere sospesi a lungo devono consultare un medico prima di utilizzare il sistema. Le donne in gravidanza e i minorenni non devono mai usare l'unità RTFA-R.

5. Compatibilità dei componenti del sistema:

Tutti i componenti (ad esempio l'imbracatura integrale, la puleggia, il moschettoni, il gancio a scatto e così via) collegati a questa unità MSA RTFA-R DEVONO essere compatibili. L'unità MSA RTFA-R è progettata per essere utilizzata con componenti e sottogruppi di collegamento approvati da MSA. L'utilizzo dell'unità MSA RTFA-R con prodotti di altre marche non approvati per iscritto da MSA possono avere effetti negativi sulla compatibilità funzionale tra i componenti del sistema e l'affidabilità del sistema nel suo insieme. Il collegamento di sottogruppi deve essere adeguato per l'uso previsto dall'applicazione (ad esempio arresto caduta, protezione per l'arrampicata, recupero o evacuazione). Consultare le istruzioni del produttore fornite con il componente o con il sottogruppo di collegamento per determinare l'idoneità. Contattare MSA per eventuali domande o per ulteriori informazioni.

6. Ancoraggi e connettore di ancoraggio:

Gli ancoraggi e i connettori del sistema di protezione anticaduta devono essere in grado di sostenere un carico statico applicato in ogni direzione consentita dal sistema, di almeno:

- Requisiti previsti della norma EN 795 (TP TC 019/2011, DCTY EN 795) o equivalente AS/NZS 1891.4
- 5.000 lb (22,2 kN) se non certificato

Se si collegano più sistemi di protezione anticaduta a uno stesso ancoraggio, la portata dell'ancoraggio di cui ai punti (a) e (b) deve essere moltiplicata per il numero di sistemi anticaduta collegati.

7. Pianificazione dell'utilizzo dei sistemi:**AVVERTENZA**

Non modificare mai un'unità MSA RTFA-R.

Utilizzare l'unità solo per la protezione anticaduta o il recupero di una persona.

Non utilizzare l'unità per bloccare cadute causate dal collasso di masse in scorrimento, ad esempio cereali, sabbia e liquidi.

Non utilizzare l'unità RTFA-R come paranco per materiali.

L'utilizzo improprio può provocare lesioni gravi o mortali.

7.1 Configurazione:**AVVERTENZA**

Ancorare il dispositivo in modo da evitare oscillazioni durante la caduta e impatti con oggetti presenti sulla traiettoria o in prossimità della stessa. Le oscillazioni possono prolungare la distanza di caduta; osservare le figure 15c e 15d.

Ancorare il dispositivo in modo tale che il cavo non sia esposto a spigoli vivi né a superfici abrasive durante l'arresto della caduta.

In caso contrario sussiste il rischio di lesioni gravi o mortali.

Installare il sistema RTFA-R direttamente sopra l'utilizzatore per l'arresto delle cadute in verticale; osservare la figura 15.

8. Uso:**AVVERTENZA**

Non utilizzare un'unità RTFA-R che abbia arrestato una caduta, se non per recuperare l'utilizzatore. Rimuovere immediatamente dal servizio l'unità RTFA-R dopo aver recuperato l'utilizzatore e contrassegnarla come "INUTILIZZABILE." Non utilizzare un'unità RTFA-R sottoposta a trattamenti inadeguati (ad esempio se è caduta da un'altezza notevole). L'utilizzo improprio può provocare lesioni gravi o mortali.

8.1 Collegamento:**AVVERTENZA**

Non basarsi sulle sensazioni o sui suoni emessi per verificare il corretto aggancio del gancio a scatto. Controllare sempre visivamente il corretto aggancio. Assicurarsi che la leva e il blocco siano chiusi prima dell'uso.

8.1.1 Unità RTFA fissata a un ancoraggio: Verificare che l'unità RTFA-R sia in modalità di arresto caduta, confermando che la freccia di indicazione sia rivolta verso la sigla "SRL" (consultare le istruzioni sull'unità RTFA-R e osservare la figura 21). Fissare l'impugnatura per il trasporto dell'unità RTFA-R a un ancoraggio appropriato, con gli elementi di fissaggio opportuni. Collegare il gancio a scatto al punto di fissaggio anticaduta di un'imbracatura integrale approvata. Assicurarsi che la barretta del gancio a scatto sia completamente chiusa e bloccata.

8.2 Muoversi nell'area di lavoro:**ATTENZIONE**

Tenere il cordino lontano da altri lavoratori, da oggetti e da ostacoli.

Non stringere, annodare o calpestare il cordino.

Non lasciare che il cordino si allenti.

Evitare che il cordino passi intorno al corpo o agli arti.

Non allungare il cordino collegandolo a un altro cordino.

Senza rilasciare il cordino, lasciare che rientri liberamente nell'alloggiamento.

Muoversi con cautela per evitare di perdere l'equilibrio a causa del tensionamento del cordino o del sistema di blocco. Spostarsi verso il punto di ancoraggio a una velocità tale da evitare l'allentamento del cordino. Allontanarsi dall'ancoraggio a una velocità inferiore a quella che determinerebbe il blocco del dispositivo. Evitare movimenti rapidi o improvvisi in qualsiasi direzione.

9. Utilizzo dell'unità RTFA-R per il recupero:

L'unità RTFA-R si può utilizzare come dispositivo di salvataggio per recuperare un utilizzatore caduto. Le unità RTFA-R si utilizzano come RTFA standard per l'arresto della caduta fino a quando vengono commutate nella modalità di recupero (osservare la figura 22). La portata di un'unità RTFA-R in modalità di arresto caduta e di recupero è di una sola persona. Consultare le etichette sull'unità RTFA-R per conoscere la portata specifica in termini di peso. La forza necessaria per sollevare una persona del peso di 140 kg (310 lb) in modalità di recupero è di circa 107 N (24 lbs/11 kgf) e quella necessaria per abbassare una persona di 140 kg (310 lb) è di 98 N (22 lbs/10 kgf). In questa sezione delle istruzioni si descrive l'utilizzo dell'unità RTFA-R in modalità di recupero. Un'unità RTFA-R in modalità di recupero non può essere utilizzata per arrestare una caduta.

9.1 Configurazione dell'unità RTFA-R in modalità di recupero:

Il personale di soccorso deve essere dotato di una corretta protezione anticaduta, se applicabile. Se la persona da recuperare non è collegata all'unità RTFA-R, liberare una parte del cordino mentre l'unità RTFA-R è in modalità di arresto caduta e fissare il gancio a scatto al punto di collegamento appropriato della persona da recuperare. Dopo aver fissato la persona all'unità RTFA-R, si può commutare l'unità RTFA-R alla modalità di recupero. Seguire attentamente le istruzioni che seguono per configurare l'unità RTFA-R in modalità di recupero.

a: Estrarre il pomello di selezione della modalità nella parte inferiore, ruotarlo di 90 gradi in modo che la freccia il segno , quindi rilasciarlo. Rimarrà uno spazio tra il pomello e la boccola sottostante.

b: Verificare che il pomello sia bloccato in posizione (non deve ruotare) e che sia possibile percepire il carico sulla manovella.

9.2 Sollevamento e abbassamento durante il recupero:

AVVERTENZA

Tenere sempre in tensione il cordino quando si utilizza l'unità in modalità di recupero. Non lasciare che il cordino si allenti. Se necessario, tendere il cordino. In caso contrario sussiste il rischio di lesioni gravi o mortali.

In caso di caduta, innanzitutto sollevare di almeno mezzo giro per sbloccare il tamburo, prima di provare ad abbassare. Dopo aver sollevato per sbloccare il tamburo, è possibile sollevare o abbassare la persona da recuperare ruotando la manovella nella direzione appropriata, come indicato sull'unità RTFA-R. La funzione di abbassamento è destinata esclusivamente per abbassare una persona ad una distanza massima di 2 m. Non lasciare che il cordino rimanga lento, durante il recupero. Se il cordino si allenta, la persona da recuperare potrebbe cadere di nuovo. La funzionalità di frenatura automatica blocca l'unità quando si rilascia la manovella. Osservare le etichette sull'unità RTFA-R per conoscere la massima forza necessaria per ruotare la manovella quando l'unità è soggetta al carico massimo. Prestare estrema attenzione quando la persona da recuperare raggiunge un luogo sicuro e viene scollegata dal sistema di recupero. Quando la persona da recuperare si trova in un luogo sicuro, i soccorritori devono spostarla lateralmente, quindi abbassarla depositandola su una superficie stabile e sicura, in cui possa ricevere assistenza medica o essere trasportata. Procedere con cautela nell'esecuzione di questo movimento, per evitare che i soccorritori possano cadere. Se si utilizza un ancoraggio portatile per sostenere l'unità RTFA-R, come ad esempio un treppiede (consultare la sezione 9.4), procedere con molta attenzione per evitare di far cadere l'elemento di ancoraggio mentre si sposta la persona nella posizione di sicurezza.

AVVERTENZA

Il segno rosso indica la fine del cordino. Quando diventa visibile, si dovrà smettere di abbassare la persona! Ruotando ulteriormente la manovella nella direzione dell'abbassamento, il cavo si riavvolgerà sul tamburo nella direzione opposta, causando lesioni personali.

9.3 Ripristino della modalità di recupero e ritorno alla modalità di arresto:

Seguire attentamente le istruzioni che seguono per ripristinare l'unità RTFA-R riportandola in modalità di arresto caduta:

a: Rimuovere l'eventuale carico dal cordino e fissare il cordino in modo che non possa rientrare nell'unità.

b: Estrarre il pomello di selezione della modalità nella parte inferiore, ruotarlo di 90 gradi in modo che la freccia indichi "SRL", quindi rilasciarlo. Il pomello sarà a contatto con la boccola inferiore, se è inserito correttamente.

c: Verificare che l'unità RTFA-R sia in modalità di arresto caduta estraendo una porzione di cordino e verificando che rientri automaticamente nell'unità.

d: Dopo aver estratto la porzione di cordino, eseguire un test di blocco sull'unità tirando repentinamente il cavo verso il basso e verificando che l'unità si blocchi.

Lasciare sempre l'unità RTFA-R in modalità di arresto caduta.

9.4 Installazione dell'unità RTFA-R su un treppiede:

Fase 1: Estrarre le gambe del treppiede verso l'esterno, quindi bloccarle.

Fase 2: Verificare che l'unità RTFA-R sia in modalità di recupero ed estrarre circa 3 m di cordino. Posizionare il cavo sulla puleggia e usare il moschettone per installare la puleggia sul tripode; osservare la figura 23.

Fase 3: Alzare il treppiede portandolo all'altezza desiderata.

Fase 4: Verificare che la cinghia di trattenuta ai piedi del treppiede sia ben stretta.

Fase 5: Posizionare l'unità RTFA-R nella parte anteriore della gamba del treppiede.

Osservare l'etichetta F e seguire le istruzioni riportate di seguito:

- Estrarre uno spinotto della gamba del treppiede fino a metà corsa, attraverso la gamba. Attenzione: non estrarlo fino in fondo altrimenti la gamba del treppiede cadrà.
- Posizionare l'unità RTFA-R con staffa integrata sullo spinotto, utilizzando l'apertura sul lato sinistro.
- Far scorrere l'unità RTFA-R verso l'alto, occupando completamente l'apertura e il foro sulla staffa integrata.
- Premere lo spinotto della gamba del treppiede all'indietro, inserendolo completamente.
- Riportare l'unità RTFA-R alla modalità "SRL" prima dell'uso.

Il treppiede Workman Tripod e il dispositivo di recupero Workman Rescuer ora sono pronti per l'uso.

10 Ispezione:

AVVERTENZA

Ispezionare l'unità RTFA-R come indicato sulle etichette e in questo manuale. La mancata osservanza di queste istruzioni può provocare lesioni gravi o mortali.

ATTENZIONE

Indossare sempre i guanti quando si ispezionano i cavi: eventuali fili rotti possono causare lesioni.

10.1 Indicazioni per l'ispezione: Ispezionare l'unità Workman RTFA-R prima di ogni utilizzo. Attenersi alla seguente procedura: In caso di dubbi su qualsiasi fase dell'ispezione, consultare MSA o una persona competente e qualificata per eseguire l'ispezione formale. Rimuovere immediatamente dal servizio qualsiasi dispositivo che non soddisfi i requisiti di ogni fase riportata di seguito.

- (1) Ispezionare l'indicatore di carico per verificare che non sia stato attivato. L'indicatore di carico si trova sul gancio a scatto. Gli indicatori di carico si attivano con la rottura di un elemento. La figura 12 mostra l'indicatore non attivato; la figura 13 mostra l'indicatore attivato. Rimuovere dal servizio l'unità RTFA-R se l'indicatore di carico è stato attivato.
- (2) Controllare le etichette per verificare che siano presenti e leggibili. Controllare la griglia di ispezione della persona competente per verificare che abbia eseguito un'ispezione negli ultimi dodici (12) mesi.
- (3) Verificare che il cavo si estraiga e rientri correttamente, estraendolo per l'intera lunghezza e lasciando che rientri nell'alloggiamento in modo controllato. Il cavo deve funzionare regolarmente senza strappi quando lo si estrae e non deve rimanere bloccato quando rientra. Il cavo deve rientrare completamente nell'alloggiamento. Verificare che il dispositivo si blocchi estraendo rapidamente il cavo dall'alloggiamento. Il dispositivo deve bloccarsi e rimanere bloccato fino a quando si allenta la tensione del cavo. Ripetere tre volte.
- (4) Verificare la presenza di danni strutturali e di corrosione. Verificare che i fissaggi dell'alloggiamento siano stretti, che non vi siano componenti mancanti o modificati, che non vi siano crepe, deformazioni o tagli profondi nell'alloggiamento, sul cavo o sul gancio a scatto.
- (5) Per i cordini: Controllare le ghiera e la bussola del gancio a scatto e verificare l'assenza di crepe, distorsioni, corrosione, usura o danni al cavo. Controllare l'intera lunghezza del cavo e verificare che non presenti incrinature, piegature, rigonfiamenti, variazioni di diametro, corrosione o fili rotti.

- (6) Ispezionare tutti i componenti metallici per verificare che non presentino segni di danni, alterazioni e parti mancanti.
- (7) Ispezionare il gancio a scatto e verificare che non presenti deformazioni, fratture, crepe, corrosione, sbollatura, bave, spigoli vivi, tagli, incisioni profonde, parti allentate, segni di esposizione a calore eccessivo o a prodotti chimici. Controllare il funzionamento: sbloccare, aprire, chiudere e bloccare più volte. La barretta deve chiudersi automaticamente e aderire agevolmente all'estremità dell'archetto. Il meccanismo di blocco deve trattenerne la punta della barretta a 3 mm (1/8 inch) dall'estremità dell'archetto, quando si applica una pressione decisa sulla barretta.
- (8) Ispezionare tutti i componenti in plastica per verificare che non presentino tagli, rotture, alterazioni, usura eccessiva, parti mancanti e allentate. Verificare che non vi siano segni di bruciature, calore eccessivo o corrosione chimica.
- (9) Ispezionare ogni componente e sottogruppo dell'intero sistema seguendo le istruzioni del produttore allegate.
- (10) Verificare che il meccanismo di recupero e i relativi componenti funzionino correttamente seguendo le istruzioni per l'uso (consultare il paragrafo 8 del presente manuale).
- (11) Verificare che l'unità RTFA-R funzioni correttamente in modalità di recupero:
- Fissare l'unità e applicare un carico al cordino.
 - Impostare l'unità in modalità di recupero, come indicato nelle istruzioni riportate sull'unità.
 - Il cordino deve uscire quando si ruota la manovella nella direzione che consente di abbassare la persona. Osservare l'etichetta sulla parte superiore dell'alloggiamento per conoscere il senso di rotazione corretto. Tenere sempre teso il cordino, affinché esca correttamente.
 - Il cordino deve rientrare quando si ruota la manovella nella direzione che consente di sollevare la persona. Osservare l'etichetta sulla parte superiore dell'alloggiamento per conoscere il senso di rotazione corretto. Tenere sempre teso il cordino, affinché rientri correttamente.
 - Riportare l'unità in modalità di arresto caduta, come indicato nelle istruzioni sull'unità.

Se dopo aver ispezionato l'unità RTFA-R non si è certi che le sue condizioni ne consentano l'uso sicuro, è indispensabile rimuovere immediatamente l'unità RTFA-R dal servizio ed evitare di utilizzarla fino a quando una persona competente conferma per iscritto che è possibile utilizzarla.

10.2 Ispezione formale:

MSA non richiede la ricertificazione annuale dei componenti meccanici in fabbrica. MSA raccomanda di eseguire la ricertificazione ai seguenti intervalli o secondo i requisiti specifici previsti dalle norme locali. MSA richiede che le ispezioni vengano eseguite da una persona competente alle tempistiche riportate nella seguente tabella.

Tipo di utilizzo	Esempi di applicazione	Condizioni di utilizzo	Frequenza di ispezione RICHIESTA da parte di una persona competente	Frequenza di ricertificazione RACCOMANDATA dalla fabbrica autorizzata
Da non frequente a leggero	Soccorso e spazi confinati, manutenzione in fabbrica	Buone condizioni di stoccaggio, utilizzo all'aperto non frequente, temperatura ambiente, ambienti puliti	Annuale	Almeno ogni 2-5 anni
Da moderato a pesante	Trasporto, edilizia residenziale, utenze, magazzino	Condizioni di stoccaggio adeguate, utilizzo all'interno e all'esterno per periodi prolungati, differenti temperature, ambienti puliti o polverosi	Da semestrale ad annuale	Almeno ogni 1-2 anni
Da pesante a continuo	Edilizia commerciale, petrolio e gas, attività mineraria	Condizioni di stoccaggio estreme, utilizzo prolungato o continuo all'aperto, differenti temperature, ambienti sporchi	Da trimestrale a semestrale	Almeno ogni anno

AVVERTENZA

Un'imbracatura integrale è l'unico dispositivo di ritenuta accettabile che si può utilizzare in un sistema anticaduta. L'unità MSA RTFA-R DEVE essere collegata SOLO all'anello a D posteriore o all'anello a D anteriore dell'imbracatura contrassegnato come punto di fissaggio anticaduta "A". Questi punti possono anche essere utilizzati per il collegamento di un sistema di recupero. Non usare mai l'anello a D sui fianchi per arrestare una caduta. L'anello a D sui fianchi di una cintura DEVE essere utilizzato SOLO per collegare un sistema di posizionamento sul lavoro (EN 358) (Regolamento tecnico Unione doganale TP TC 019/2011; norma Ucraina: ДСТУ EN 361:2008) e MAI a un sistema di protezione anticaduta né a un sistema di risalita. L'unità RTFA-R DEVE essere completamente ispezionata prima di ogni utilizzo, per verificare che sia in condizioni di esercizio. Esaminare accuratamente l'unità RTFA-R per individuare eventuali segni di forte usura, elementi mancanti o rotti, corrosione o altri danni. Verificare se l'etichetta manca o è illeggibile, se si manifesta un funzionamento irregolare, se il fissaggio è inadeguato o se qualsiasi componente è alterato. Non utilizzare l'unità MSA RTFA-R fino alla conferma scritta di una persona competente, se l'ispezione rivela una condizione di sicurezza insufficiente. Consultare le indicazioni per l'ispezione. NON modificare né tentare di riparare l'unità MSA RTFA-R. Solo MSA o i soggetti autorizzati per iscritto da MSA possono riparare un'unità MSA RTFA-R. Il sistema non deve essere utilizzato oltre la sua portata né per scopi diversi da quello per cui è stato realizzato. I ganci a scatto e i moschettoni non devono essere collegati tra loro. Non fare nodi nel cordino. Non collegare due ganci a scatto a un anello a D. Non basarsi sulle sensazioni o sui suoni emessi per verificare il corretto aggancio del gancio a scatto. Controllare sempre visivamente il corretto aggancio. Assicurarsi che la barretta e l'archetto siano chiusi prima dell'uso. Evitare ammaccature o deformazioni dell'alloggiamento. Non far cadere l'unità da alcuna altezza. Posarla sempre con attenzione. Quando è in uso, impedire che il cavo venga a contatto con spigoli vivi e bordi. Evitare che si formino anelli nel cavo allentato, quando lo si tende, per evitare che si attorcigli. Evitare che oggetti estranei entrino nell'alloggiamento. Evitare che il cavo rimanga impigliato o venga schiacciato. Non utilizzare in presenza di oggetti che possono cadere o comunque interferire con il funzionamento del dispositivo. Per ragioni di sicurezza è essenziale rimuovere immediatamente dal servizio l'apparecchiatura in caso di dubbi sul fatto che possa funzionare in modo sicuro. L'utilizzatore deve tenere un registro. Fare riferimento alle etichette per informazioni sul materiale del cordino retrattile. Dopo un'operazione di recupero, il prodotto deve essere ispezionato da una persona competente. Quando si collega il prodotto, scegliere un punto di ancoraggio direttamente SOPRA la posizione dell'utilizzatore per ridurre al minimo il rischio di oscillazione (osservare la figura 15d). Evitare qualsiasi punto la cui resistenza sia dubbia. È INDISPENSABILE ridurre al minimo la possibilità di cadute e la distanza di caduta. È INDISPENSABILE tenere conto della distanza minima necessaria (osservare la figura 16) sotto i piedi dell'utilizzatore, per evitare impatti con la struttura o il terreno. La distanza minima consigliata è di 3 m. Se il prodotto ha arrestato una caduta o ha subito impatti, deve essere immediatamente rimosso dal servizio e contrassegnato come "INUTILIZZABILE". Rimuovere l'unità dal servizio se l'indicatore di carico (osservare la figura 1 a) è attivato. Non lasciare il cordino esteso quando non viene utilizzato come protezione anticaduta. Non esporre il cordino a spigoli vivi, superfici abrasive, scintille, fiamme o temperature superiori a 60 °C. Durante l'installazione o la rimozione del prodotto, limitare l'esposizione al rischio di cadute. Può essere necessario un sistema di protezione anticaduta indipendente. È essenziale per la sicurezza dell'utilizzatore che, qualora il prodotto venga rivenduto fuori dal paese di destinazione originale, il rivenditore fornisca le istruzioni e le informazioni supplementari per l'uso, la manutenzione, le ispezioni periodiche e le riparazioni, nella lingua del paese in cui il prodotto deve essere utilizzato. La mancata osservanza di queste avvertenze o l'uso improprio possono provocare lesioni gravi o mortali.

MANUTENZIONE E CONSERVAZIONE

Rispettare rigorosamente le istruzioni per la pulizia riportate in questa sezione per evitare effetti negativi sui materiali dell'unità RTFA-R. Pulire periodicamente l'unità RTFA-R con un panno umido (non bagnato) per rimuovere la sporcizia o i residui che possono causare corrosione, ostacolare il funzionamento o ridurre la leggibilità delle etichette. Per rimuovere olio e grasso, usare un detersivo delicato. Non utilizzare prodotti chimici, detersivi aggressivi, prodotti abrasivi o idropulitrici. Non immergere mai l'unità RTFA-R in acqua o in altri liquidi. L'accumulo eccessivo di sporcizia, vernice o altri corpi estranei può impedire il corretto funzionamento dell'unità RTFA-R e, in casi estremi, indebolire il cordino. In caso di domande sulle condizioni del prodotto e sulla pulizia, contattare MSA. Alcuni ambienti possono richiedere la disinfezione dell'unità RTFA-R. Contattare MSA per informazioni su come determinare la procedura corretta di disinfezione in base all'applicazione specifica. Contrassegnare le apparecchiature danneggiate o che richiedono manutenzione come "INUTILIZZABILE" e rimuoverle dal servizio. La riparazione e la manutenzione (esclusa la pulizia) devono essere eseguite presso un centro di assistenza autorizzato MSA. Le parti mobili dei ganci a scatto e dei moschettoni possono richiedere lubrificazione periodica con olio penetrante a bassa viscosità. Seguire le istruzioni del produttore del lubrificante. Non lubrificare eccessivamente. Rimuovere il lubrificante in eccesso con un panno asciutto e pulito. Trasportare il prodotto nella confezione per proteggerlo da tagli, umidità, sostanze chimiche e relativi vapori, temperature estreme e raggi ultravioletti. Proteggere il cordino all'altezza del punto di uscita durante il trasporto, per evitare che subisca danni. Fissare la custodia dell'unità RTFA-R e il gancio a scatto per impedire che si muovano, se possibile. Conservare l'unità RTFA-R in un luogo fresco, asciutto e pulito, lontano dalla luce solare diretta. Evitare le aree in cui possono essere presenti calore, umidità, luce, olio e sostanze chimiche o relativi vapori oppure altri elementi dannosi. Non permettere mai che l'unità RTFA-R rimanga posata per lunghi periodi di tempo su pavimenti di cemento o di calce perché i composti solforosi e la calce possono causare corrosione. Riporre l'unità RTFA-R con il cordino completamente ritratto. Le apparecchiature danneggiate o che richiedono manutenzione non devono essere conservate nella stessa area di quelle utilizzabili. Sottoporre a corretta manutenzione le apparecchiature molto sporche, bagnate o comunque contaminate (ovvero, asciugarle e pulirle) prima di riporre. Prima di essere utilizzate, le apparecchiature rimaste inutilizzate per lunghi periodi devono essere sottoposte a ispezione formale da parte di una persona competente.

ATTENZIONE

Riporre l'unità RTFA solo con il cavo completamente ritratto e con il paracolpi di gomma inserito nell'apertura, per proteggere il cavo da pieghe irreversibili

NEDERLANDS
GEBRUIKSIINSTRUCTIES

1. Werking en toepassing:

De Workman oprolbare valbeveiliging met Emergency Rescuer (RTFA-R) voldoet aan EN 360:2002 en EN 1496:2006 klasse B. De RTFA-R is een oprolbaar toestel, ontworpen voor gebruik door personeel voor valbeveiliging en kan ook worden gebruikt voor redding na een val. De RTFA-R kan worden gebruikt met een passend MSA Tripod systeem voor toepassing in besloten ruimtes met een snelophaalmechanisme voor evacuatie in noodsituaties. De RTFA-R bestaat uit: een musketonhaak; behuizing; vanglijn (lijn); bevestigingsbeugel Tripod; snelophaalmechanisme en een belastingindicator (zie afbeelding 1a en 1b). Het lijnmateriaal is van roestvast staalkabel of gegalvaniseerd staalkabel en is gemarkeerd op het productlabel met ond.nr. 10159764 (zie afbeelding A). De RTFA-R is onderdeel van een valbeveiligingssysteem indien bevestigd aan de valbevestiging van een harnasgordel en een passende verankering. Zie de harnasinstructies voor goedgekeurde bevestigingspunten. Als een gebruiker valt, zal het toestel automatisch op korte afstand de val stoppen en daarbij de valstopkracht op zijn lichaam beperken. RTFA-R-units beschikken ook over een noodreddingsmechanisme om een gebruiker na een val op te halen.

2. Training:

Het is de verantwoordelijkheid van de koper van de RTFA-R om ervoor te zorgen dat hij op de hoogte is van deze gebruiksinstructies en getraind is door een deskundige. Zorg ervoor dat u voldoende getraind bent in het gebruik van deze productuitrusting en dat u de werking ervan volledig begrijpt.

3. Reddingsplan:

De gebruiker moet een reddingsplan hebben en de middelen bij de hand om het plan uit te voeren. Het plan moet rekening houden met uitrusting en speciale training die nodig is om onmiddellijke redding uit te voeren onder alle voorzienbare omstandigheden. Tijdens de reddingsoperatie moet er altijd direct of indirect visueel contact zijn of andere communicatie met degene die gered wordt. Wanneer de RTFA-R wordt gebruikt als onderdeel van het reddingssysteem: veranker het in een verticale positie of bevestig het aan een Tripod (zie deel 9.4); zorg ervoor dat er voldoende ruimte is om de handslinger te bedienen en zorg ervoor dat er voldoende ruimte en valbescherming is voor de reddingswerker die het systeem moet bedienen.

4. Fysieke beperkingen:

De RTFA-R is ontworpen voor één gebruiker wiens gewicht, inclusief kleding, gereedschap en andere toebehoren, minder is dan de capaciteit op het productlabel. Gebruikers met een aandoening aan spieren, skelet, met medische of andere fysieke aandoeningen die het vermogen om valstopkrachten of langdurige ophanging te kunnen weerstaan beperken, moeten een arts raadplegen voorafgaand aan gebruik. Zwangere vrouwen en minderjarigen mogen de RTFA-R nooit gebruiken.

5. Compatibiliteit van systeemonderdelen:

Alle onderdelen (bijv. harnasgordel, katrol, karabijnhaak, musketonhaak, enz.) die op deze MSA RTFA-R aangesloten worden, MOETEN compatibel zijn. De MSA RTFA-R is ontworpen voor gebruik met door MSA goedgekeurde onderdelen en verbonden subsystemen. Het gebruik van een MSA RTFA-R met producten van derden die niet schriftelijk goedgekeurd zijn door MSA kunnen de functionele compatibiliteit tussen systeemonderdelen en de veiligheid en betrouwbaarheid van het volledige systeem nadelig beïnvloeden. Het aansluiten van subsystemen moet geschikt zijn voor gebruik in de betreffende toepassing (bijv. valbeveiliging, klimbescherming, redding of evacuatie). Raadpleeg de instructies van de fabrikant, meegeleverd met het onderdeel of te verbinden subsysteem, om geschiktheid te beoordelen. Neem contact op met MSA voor eventuele vragen of meer informatie.

6. Ankerpunten en ankerpuntverbinding:

Ankerpunten en ankerpuntverbindingen van een persoonlijk valbeveiligingssysteem moeten in staat zijn een statische last die in elke door het systeem toegestane richting wordt uitgeoefend, te ondersteunen, of ten minste:

- a) Standaard voorschrift in overeenstemming met EN 795 (TP TC 019/2011, DCTY EN 795) of gelijkwaardig AS/NZS 1891.4
- b) 5.000 lbs (22,2 kN) indien niet gecertificeerd

Wanneer meer dan één persoonlijk valbeveiligingssysteem is verbonden met een ankerpunt, moeten de ankerpuntkrachten vermeld in (a) en (b) hierboven vermenigvuldigd worden met het aantal verbonden persoonlijke valbeveiligingssystemen.

7. Het gebruik van systemen plannen:

⚠ WAARSCHUWING

*Breng nooit wijzigingen aan een MSA RTFA-R aan
Gebruik alleen voor valbeveiliging of redding van één persoon.
Gebruik het niet om vallen te beveiligen als gevolg van ineenstorting of gaan schuiven van massa's, bijv. graan, zand en vloeistoffen.
Gebruik een RTFA-R niet om materiaal te hijsen.
Verkeerd gebruik kan leiden tot de dood of ernstig letsel.*

7.1 Opstelling:

⚠ WAARSCHUWING

*Veranker het toestel om slingerende vallen en het raken van objecten in of vlakbij het valpad te voorkomen. Slingerende vallen kunnen de valafstand vergroten, zie afbeelding 15c, afbeelding 15d
Veranker het toestel zo dat de lijn niet blootstaat aan scherpe randen of schurende oppervlakken tijdens het stoppen van een val.
Het niet opvolgen van deze eis kan leiden tot ernstig letsel of de dood.*

Stel de RTFA-R op direct boven de gebruiker voor verticale valbescherming, zie afbeelding 15.

8. Gebruik:

⚠ WAARSCHUWING

Gebruik een RTFA-R niet als deze heeft blootgestaan aan een valstop behalve dan om de gebruiker te redden. Stel de RTFA-R direct buiten gebruik na het redden van de gebruiker en label het toestel als "ONBRUIKBAAR". Gebruik een RTFA-R niet als deze heeft blootgestaan aan verkeerd gebruik, bijv. als het toestel vanaf een aanzienlijk hoogte omlaag is gevallen. Verkeerd gebruik kan leiden tot de dood of ernstig letsel.

8.1 Aansluiting:

⚠ WAARSCHUWING

Vertrouw niet op gevoel of geluid om te verifiëren of een musketonhaak goed vast is. Controleer altijd visueel of de haak goed vastzit. Zorg voor gebruik altijd dat de sluiting en vergrendeling gesloten zijn.

8.1.1 Op ankerpunt bevestigde RTFA-R: Controleer of de RTFA-R op de valbeveiligingsmodus is ingesteld door te bevestigen dat de pijlpunten van de indicator op "SRL" staan (zie instructies op RTFA-R en zie afbeelding 21). Sluit de draaggreep van de RTFA-R aan op een geschikt ankerpunt met de passende aansluithardware. Sluit de musketonhaak aan op het valbeveiligingsbevestigingspunt van een goedgekeurde harnasgordel. Zorg ervoor dat de musketonhaakvergrendeling volledig gesloten en vergrendeld is.

8.2 Verplaatsen in het werkgebied:

⚠ PAS OP

*Houd de lijn uit de buurt van andere arbeiders, objecten en obstructies.
Klem de lijn niet af, maak er geen knoop in en sta er niet op.
Laat de lijn niet slap hangen.
Laat de lijn zich niet om het lichaam of om ledematen wikkelen.
Verleng de lijn niet door deze met een andere lijn te verbinden.
Laat de lijn niet los waardoor deze ongecontroleerd oprolt in de behuizing.*

Verplaats u voorzichtig zodat u niet uw evenwicht verliest doordat de lijn onder spanning komt of vast komt te zitten. Verplaats u naar het ankerpunt met een snelheid waarbij de lijn niet los gaat hangen. Verplaats u van het ankerpunt af met een snelheid die minder is dan de sluitsnelheid van het toestel. Vermijd snelle en onverwachte bewegingen in alle richtingen.

9. Gebruik van de RTFA-R voor een redding:

De RTFA-R kan worden gebruikt als een reddingstoestel voor een gebruiker na een val. RTFA-R's worden gebruikt als een standaard RTFA voor valbescherming totdat ze in de reddingsmodus worden geschakeld (zie afbeelding 23). De capaciteit van een RTFA-R in de valbeveiligings- en reddingsmodus is één persoon. Zie de labels van de RTFA-R voor specifieke gewichtscapaciteit. De kracht om een 140 kg (310 lb) zwaar persoon op te hijsen in de reddingsmodus is bij benadering 107 N / 11 kgf (24 lbs) en om een 140 kg (310 lb) zwaar persoon te laten zakken is bij benadering 98 N / 10 kgf (22 lbs). Dit deel van de instructies legt het gebruik van de RTFA-R uit in de reddingsmodus. Een RTFA-R in de reddingsmodus kan niet worden gebruikt voor valbeveiliging.

9.1 Instellen van de RTFA-R in de reddingsmodus:

Het reddingspersoneel moet worden uitgerust met de juiste valbescherming indien van toepassing. Als de te redden persoon niet aangesloten is op de RTFA-R, laat de lijn vieren terwijl de RTFA-R in de valbeveiligingsmodus is en verbind de musketonhaak met het juiste bevestigingspunt van de persoon die moet worden gered. Zodra de persoon is verbonden met de RTFA-R, kan de RTFA-R in de reddingsmodus worden gezet. Voer zorgvuldig de instructies uit voor het instellen van de RTFA-R in de reddingsmodus.

a: Trek de modusknop op het onderste deel van de behuizing eruit, draai deze 90 graden totdat de pijlpunten wijzen naar  en laat dan de knop los.

b: Controleer of de knop in positie is vergrendeld (knop kan niet draaien) en dat de zwenkel belast aanvoelt.

9.2 Hijsen en laten zakken tijdens een redding:

WAARSCHUWING

Houd altijd spanning op de lijn als u het toestel in de reddingsmodus gebruikt. Laat de lijn niet slap hangen. Trek aan de lijn, indien nodig. Dit niet doen kan leiden tot ernstig letsel of de dood.

In geval van een val: til eerst minimaal een halve draai op om de trommel te ontgrendelen, voordat u probeert te laten zakken. Na het optillen om de trommel te ontgrendelen, kunt u de te redden persoon hijsen of laten zakken door de zwenkel in de juiste richting te draaien zoals aangegeven op de RTFA-R. De functie voor laten zakken is alleen bedoeld om een persoon over een afstand van maximaal 2 m te laten zakken. Laat tijdens het redden de lijn niet slap hangen. Als de lijn even slap hangt, kan de te redden persoon voor een tweede maal vallen. Wanneer de handgreep wordt losgelaten, zal de automatisch rem de unit vergrendelen. Zie de labels op de RTFA-R voor de maximum kracht die nodig is om de handgreep te draaien wanneer de Rescuer voor de volle capaciteit belast is. Wees bijzonder voorzichtig wanneer de te redden persoon een veilige plek bereikt en wordt afgekoppeld van het reddingssysteem. Wanneer de te redden persoon op een veilig niveau is aangeland, moet(en) de reddingswerker(s) de persoon zijwaarts verplaatsen en dan op een veilige en stabiele ondergrond laten zakken, waar medische hulp kan worden verleend of waar vandaan de persoon kan worden vervoerd. Pas op bij deze verplaatsing, zodat een reddingswerker niet valt. Als een draagbaar ankerpunt wordt gebruikt om de RTFA-R te steunen (bijv. een Tripod, zie deel 9.4), pas dan bijzonder op dat het ankerpunt niet kantelt terwijl de persoon naar de veilige plek wordt verplaatst.

WAARSCHUWING

De rode markering geeft het einde van de lijn aan. Zodra u die ziet, moet u stoppen met laten zakken! Het verder draaien van de zwenkel in de richting voor laten zakken leidt ertoe dat de kabel zich in tegengestelde richting weer om de drum wikkelt en dat kan de Rescuer beschadigen.

9.3 Terugstellen van de reddingsmodus naar de valbeveiligingsmodus:

Voer zorgvuldig de instructies hieronder uit om de RTFA-R terug te stellen in de valbeveiligingsmodus:

a: Verwijder alle lasten die bevestigd zijn aan de lijn en zet de kabel zo vast dat deze niet zelf in de unit schiet.

b: Trek de modusknop op het onderste deel van de behuizing eruit, draai deze 90 graden totdat de pijlpunten wijzen naar "SRL" en laat dan de knop los. De knop zit, als het goed is, nu weer tegen de bus aan.

c: Controleer of de RTFA-R in de valbeveiligingsmodus is door de lijn te laten vieren en te constateren dat deze automatisch in de unit oprolt.

d: Voer, na het laten vieren van de lijn, een vergrendelingstest uit van de unit door de kabel krachtig omlaag te trekken en controleer of de unit vergrendelt.

Laat de RTFA-R altijd in de valbeveiligingsmodus.

9.4 Installeren van de RTFA-R op een Tripod:

Stap 1: Trek de steunpoten naar buiten en vergrendel.

Stap 2: Zorg ervoor dat de RTFA-R in de reddingsmodus is, rol ongeveer 3 m (10 ft) lijn af. Plaats kabel op katrol en gebruik karabijnhaak om de katrol op de Tripod te bevestigen, zie afbeelding 23.

Stap 3: Til de Tripod op tot de gewenste hoogte.

Stap 4: Controleer of de spanband op de voeten van de Tripod strak zit.

Stap 5: Plaats de RTFA-R op de voorzijde van een poot van de Tripod.

Zie label F, en volg de instructies hieronder op:

- Duw één pen van de poot halverwege door de poot. Pas op: druk de pen niet helemaal in, omdat de Tripod dan instort.
- Zet de RTFA-R met integrale beugel op de pin met behulp van de sleuf op de linkerkant.
- Schuif de RTFA-R omhoog, totdat deze in de sleuf en het gat vastklikt op de integrale beugel.
- Druk de pen van de poot terug tot deze goed vastklikt.
- Reset de RTFA-R weer op "SRL" modus voorafgaand aan gebruik.

De Workman Tripod en Workman Rescuer zijn nu gereed voor gebruik.

10 Inspectie:

WAARSCHUWING

Inspecteer de RTFA-R zoals geïnstrueerd op de labels en in deze handleiding. Het niet opvolgen van de instructies kan leiden tot ernstig letsel of de dood.

PAS OP

Draag altijd handschoenen bij inspecteren van kabelunits; gebroken strengen kunnen letsel veroorzaken.

10.1 Inspectierichtlijn: Inspecteer de Workman RTFA-R voor elk gebruik. Voer de volgende stappen in volgorde uit. Raadpleeg bij twijfel over enig inspectiepunt MSA of een deskundige die gekwalificeerd is voor het uitvoeren van formele inspecties. Toestellen die niet voldoen aan de vereisten van een van de onderstaande stappen dienen onmiddellijk buiten bedrijf gesteld te worden:

- (1) Inspecteer de belastingindicator om te controleren of deze niet geactiveerd is. De belastingindicator bevindt zich op de musketonhaak. Belastingindicatoren worden geactiveerd door het afschuiven van een breekpen. Afbeelding 12 toont een indicator die niet geactiveerd is, afbeelding 13 toont een indicator die geactiveerd is. Stel een RTFA-R buiten gebruik als de belastingindicator geactiveerd is.
- (2) Inspecteer de labels op aanwezigheid en leesbaarheid. Controleer het inspectierooster om te zien of een deskundige binnen twaalf (12) maanden een inspectie uitgevoerd heeft zoals vermeld op label B.
- (3) Inspecteer het uitrollen en oprollen van de lijn door deze volledig uit te trekken en deze op een gecontroleerde manier terug in de behuizing te laten oprollen. Het uit- en oprollen van de lijn moet soepel gaan zonder hard te hoeven trekken bij het uitrollen en zonder stokken bij het oprollen. De lijn moet volledig in de behuizing opgerold worden. Controleer of de voorziening vergrendelt door de lijn hard uit de behuizing te trekken. De voorziening moet vergrendelen en vergrendeld blijven totdat de spanning van de lijn is. Herhaal dit drie keer.
- (4) Inspecteer op structurele schade en corrosie. Controleer of de bevestigingen van de behuizing goed vast zitten, of er geen onderdelen ontbreken of aangepast zijn, en of er geen scheuren, vervormingen of diepe sneeën in de behuizing, lijn of karabijnhaak zitten.

- (5) Voor kabellijnen: Inspecteer de persklemmen en kous bij de musketonhaak en controleer de lijn op sporen van scheuren, vervorming, corrosie, slijtage of inkepingen. Inspecteer de volledige lengte van de lijn en controleer of er geen knikken, slagen, vogelkooien, veranderingen in diameter, corrosie of gebroken strengen zijn.
- (6) Inspecteer alle metalen onderdelen op sporen van schade, wijzigingen of ontbrekende onderdelen.
- (7) Inspecteer musketonhaak op vervorming, breuken, scheuren, corrosie, diepe putten, bramen, scherpe randen, sneden, diepe krassen, losse onderdelen, en op sporen van blootstelling aan extreme hitte of chemicaliën. Controleer de functionaliteit door de haak meerdere keren te ontgrendelen, openen, sluiten en vergrendelen. Het scharnierende deel moet automatisch dichtgaan en exact sluiten. Met het vergrendelingsmechanisme mag de punt van het scharnierdeel niet meer dan 3 mm (1/8 inch) wijken als er flink druk op gezet wordt.
- (8) Inspecteer alle plastic onderdelen op sneeën, breuken, aanpassingen, uitzonderlijke slijtage en losse onderdelen. Inspecteer op sporen van brandplekken, extreme hitte of chemische blootstelling.
- (9) Inspecteer ieder component en subsysteem van het volledig systeem in overeenstemming met de bijbehorende instructies van de fabrikant.
- (10) Controleer of het ophaalmechanisme en bijbehorende componenten correct functioneren volgens de gebruiksinstructies (zie deel 8 van deze handleiding).
- (11) Controleer of de RTFA-R correct functioneert in de reddingsmodus:
 - a) Zet de unit vast en belast de lijn.
 - b) Zet de unit in de reddingsmodus zoals omschreven in de instructies op de unit.
 - c) Lijn moet vieren als de hendel wordt gedraaid in de richting om een persoon te laten zakken. Zie label op bovenste deel behuizing voor juiste draairichting. Houd altijd spanning op de lijn voor een goede viering.
 - d) Lijn moet oprollen wanneer de hendel wordt gedraaid in de richting om iemand op te hijsen. Zie label op bovenste deel behuizing voor juiste draairichting. Houd altijd spanning op de lijn voor het goed oprollen van de lijn.
 - e) Zet de unit weer in de valbeveiligingsmodus zoals omschreven in de instructies op de unit.

Als er na inspectie van de RTFA-R enige twijfel bestaat over het veilig gebruik ervan, dan is het essentieel voor de veiligheid dat de RTFA-R onmiddellijk buiten gebruik gesteld wordt totdat een deskundige schriftelijk bevestigd dat de vanglijn veilig gebruikt kan worden.

10.2 Formele inspectie:

MSA vereist voor mechanische onderdelen geen jaarlijkse hercertificering door de fabrikant. MSA raadt hercertificering aan met de volgende intervallen of volgens specifieke vereisten van plaatselijke regelgeving. MSA vereist inspectie door een deskundige volgens de onderstaande tabel.

Soort gebruik	Toepassingsvoorbeelden	Gebruiksomstandigheden	VEREISTE frequentie voor inspectie door een deskundige	AANBEVOLEN frequentie door de fabrikant bevoegde hercertificering
Zelden tot licht	Redding en besloten ruimtes, fabrieksonderhoud	Goede opslagcondities, gebruik zelden buiten, kamertemperatuur, schone omgeving	Jaarlijks	Ten minste elke 2-5 jaar
Matig tot intensief	Transport, woningbouwsector, nutsbedrijven, magazijnen	Redelijke opslagcondities, gebruik binnen en meer gebruik buiten, alle temperaturen, schone of stoffige omgeving	Halfjaarlijks tot jaarlijks	Ten minste elke 1-2 jaar
Zeer intensief tot continu	Bedrijfsbouwsector, olie en gas, mijnbouw	Slechte opslagcondities, langdurig of continu gebruik buiten, alle temperaturen, vuile omgeving	Per kwartaal tot halfjaarlijks	Ten minste jaarlijks

WAARSCHUWING

Een harnasgordel is het enige toegelaten toestel om een lichaam tegen te houden dat gebruikt mag worden in een valbeveiligingssysteem. De MSA RTFA-R MAG ALLEEN op de achterste D-ring of de voorste D-ring van het harnas bevestigd worden met het valbeschermingsbevestigingslabel A. Deze punten kunnen ook gebruikt worden voor de bevestiging van een reddingssysteem. Gebruik nooit de op de heup geïnstalleerde D-ring voor valbescherming. De heup D-ring van een harnas MAG ALLEEN worden gebruikt voor aansluiting van een werkpositioneringssysteem (EN358) (technisch voorschrift douane-unie TP TC 019/2011; Oekraïense norm: ДСТУ EN 361:2008) en NOOIT voor aansluiting van een valbeveiligingssysteem of klimsysteem. De RTFA-R MOET voor elk gebruik geïnspecteerd worden om te controleren of deze veilig te gebruiken is. Inspecteer de RTFA-R grondig op ernstige slijtage, ontbrekende of defecte onderdelen, corrosie of andere schade. Controleer of er een label ontbreekt of onleesbaar is, of er tekenen zijn van een onjuiste werking, slecht passende of gewijzigde onderdelen. Gebruik de MSA RTFA-R niet tot schriftelijk toestemming is verleend door een deskundige als de inspectie een onveilige toestand aantoont. Zie de inspectierichtlijnen. Breng GEEN wijzigingen aan, probeer NIET de MSA RTFA-R te repareren. Alleen MSA of derden met schriftelijke goedkeuring van MSA mogen een RTFA-R repareren. Het systeem mag niet buiten zijn beperkingen gebruikt worden of voor een ander dan het bestemde doel. Musketonhaken en karabijnhaken mogen niet aan elkaar gekoppeld worden. Leg geen knopen in een vanglijn. Koppel nooit twee musketonhaken aan één D-ring. Vertrouw niet op gevoel of geluid om te verifiëren of een musketonhaak goed vast is. Controleer altijd visueel of de haak goed vastzit. Zorg voor gebruik altijd dat de sluiting en vergrendeling gesloten zijn. Voorkomen deuken of vervorming van de behuizing. Laat de eenheid nooit vallen. Leg deze altijd voorzichtig neer. Bescherm de kabel tijdens het gebruik tegen contact met scherpe hoeken en randen. Voorkom lusvorming in loshangende kabels die vervolgens strak getrokken kunnen worden waarbij kinken in de kabel kunnen ontstaan. Laat geen vreemde objecten de behuizing binnentreden. Zorg dat de kabel niet blijft haken of bekneld raakt. Niet gebruiken waar voorwerpen kunnen vallen of anderszins de werking of het vermogen van dit toestel om correct te kunnen functioneren, kunnen verstoren. Het is voor de veiligheid van essentieel belang dat de uitrusting direct buiten gebruik wordt gesteld als er enige twijfel is over de staat voor veilig gebruik. De gebruiker moet een logboek bijhouden. Raadpleeg de labels van het materiaal van de oplosbare vanglijn. Na een reddingsoperatie moet het product door een competent persoon worden geïnspecteerd. Kies voor het bevestigen van het product een ankerpunt direct BOVEN de positie van de gebruiker om slingers bij een val te voorkomen (zie afbeelding 15d). Vermijd ankerpunten waarvan u niet zeker weet of ze sterk genoeg zijn. Kans op vallen en valafstanden MOETEN tot een minimum worden teruggebracht. Aandacht MOET worden geschonken aan de noodzakelijke minimum vrije ruimte (zie afbeelding 16) onder de voeten van een gebruiker om botsing met de constructie of de grond te voorkomen. De minimum aanbevolen vrije ruimte is 3 m. Als het product een val heeft gestopt of heeft blootgesteld aan schokken, dan MOET het onmiddellijk buiten gebruik genomen en gelabeld worden met "ONBRUIKBAAR". Stel de unit buiten gebruik als de belastingindicator (zie afbeelding 1a) geactiveerd is. Laat de lijn van het product niet uitgetrokken als het product niet wordt gebruikt voor valbescherming. Stel de lijn niet bloot aan scherpe randen, schurende oppervlakken, vonken, vlammen of hitte boven 60 °C. Beperk blootstelling aan risico op vallen tijdens het installeren of verwijderen van het product. Een apart, onafhankelijk valbeveiligingssysteem kan nodig zijn. Het is essentieel voor de veiligheid van de gebruiker dat als het product wordt doorverkocht buiten het oorspronkelijke land van bestemming de wederverkoper instructies en aanvullende relevante informatie zal leveren voor gebruik, onderhoud, periodieke inspectie en reparatie in de taal van het land waar het product wordt gebruikt.

ONDERHOUD EN OPSLAG

Houd u strikt aan de reinigingsinstructies in dit deel om nadelige invloeden op het materiaal dat in de RTFA-R wordt gebruikt te voorkomen. Reinig de RTFA-R periodiek met een schone, vochtige (niet natte) doek om vuil of stoffen te verwijderen die corrosie kunnen veroorzaken, de werking belemmeren of de leesbaarheid van de labels verminderen. Gebruik een mild wasmiddel om olie of vet te verwijderen. Gebruik geen chemicaliën, scherpe reinigingsmiddelen, schuurmiddelen of hogedrukreinigers. Dompel de RTFA-R nooit onder in water of andere vloeistof. Buitensporige ophoping van vuil, verf of andere vreemde deeltjes kunnen het correct functioneren van de RTFA-R, en in ernstige gevallen, de lijn verzwakken. Neem contact op met MSA met vragen over productcondities en reiniging. Sommige omgevingen kunnen eisen dat de RTFA-R moet worden gedesinfecteerd. Neem contact op met MSA voor hulp bij het bepalen van de juiste desinfectieprocedure voor de specifieke toepassing. Label beschadigde uitrusting of uitrusting die onderhoud nodig heeft als "ONBRUIKBAAR" en stel deze buiten gebruik. Reparatie en onderhoud (behalve reiniging) moeten worden uitgevoerd door een door MSA bevoegd servicecentrum. Bewegende delen van musketonhaken en karabijnhaken moeten periodiek worden gesmeerd met kruipolie met lage viscositeit. Volg de instructies van de fabrikant van het smeermiddel op. Gebruik niet teveel smeermiddel. Veeg overtollig smeermiddel af met een schone, droge doek. Transporteer het product in een verpakking die beschermt tegen snijden, vocht, chemicaliën en hun dampen, extreme temperaturen en ultraviolette straling. Bescherm de lijn bij het mondstuk tijdens het transport om schade te voorkomen. Zet de behuizing en musketonhaak van de RTFA-R vast, indien mogelijk, zodat deze niet kunnen bewegen. Bewaar de RTFA-R op een koele, droge en schone plek buiten direct zonlicht. Vermijd plekken waar hitte, vocht, licht, olie en chemicaliën of hun dampen, of andere nadelige elementen aanwezig kunnen zijn. Laat de RTFA-R nooit lange tijd liggen op vloeren van kalksteen- of slakkenbeton, omdat kalkzwevel en as corrosie kunnen veroorzaken. Berg de RTFA-R op met volledig opgerolde lijn. Uitrusting die beschadigd is of onderhoud vereist mag niet in dezelfde ruimte opgeslagen worden als bruikbare uitrusting. Zeer vuile, natte of anderszins verontreinigde uitrusting moet het gepaste onderhoud krijgen (bijv. gedroogd en gereinigd) voordat deze opgeslagen wordt. Vóór gebruik van uitrusting die langdurig opgeslagen is geweest, dient een formele inspectie uitgevoerd te worden door een deskundige.



Berg de RTFA alleen op met volledig opgerolde kabel en met de rubberen kabelbumper tegen het mondstuk aan om de kabel te beschermen tegen permanente knikken

NORSK

BRUKSANVISNING

1. Funksjon og bruk:

Workman tilbaketrekkende type fallsikring med redningsvinsj (RTFA-R) er kompatibel med EN 360:2002 og EN1496:2006 klasse B. RTFA-R er en tilbaketrekkende enhet designet for bruk av personell for fallsikring og kan også brukes for uthenting i tilfelle fall. RTFA-R kan brukes med et egnet MSA-statussystem på trange steder med hurtigaktiverende uthentingsmekanisme for nødevakuering. RTFA-R består av: en karabinkrok, hus, livline, stativfestebrakett, hurtigaktiverende uthentingsmekanisme og en lastindikator (se figur 1a og 1b). Linen kan være en kabel i rustfritt stål eller galvanisert stål og er merket på produktetiketten med PN 10159764 (se figur A). RTFA-R er en del av et fallsikringsystem når festet til fallsikringsfestet på en helkroppsssele og en egnet forankring. Se instruksjonene for selen for godkjente festepunkter. Hvis en bruker faller, vil enheten automatisk stoppe brukerens fall på kort avstand samtidig som den begrenser fallsikringskraften på brukerens kropp. RTFA-R-enheter har også en nødredningsmekanisme for uthenting av en bruker som har falt.

2. Opplæring:

Den som kjøper RTFA-R, er ansvarlig for å gjøre seg kjent med denne bruksanvisningen og få opplæring av en kompetent person. Sørg for at du har fått tilstrekkelig opplæring i bruk av dette utstyret og at du fullt ut forstår hvordan det virker.

3. Redningsplan:

Brukeren må ha en redningsplan og midlene for hånd til å iverksette den. Planen må ta hensyn til det utstyret og spesialopplæringen som er nødvendig for å iverksette umiddelbar redning under alle forutsigbare situasjoner. Under redningsprosessen skal det være direkte eller indirekte visuell kontakt, eller en annen form for kommunikasjonsmiddel, med vedkommende som skal reddes. Når RTFA-R brukes som en del av redningssystemet: Forankre det i en vertikal stilling eller fest det til et stativ (se avsnitt 9.4). Kontroller at det er nok klaring til å betjene håndsviveven og at det er tilstrekkelig rom og fallsikring for redningspersonellet som skal betjene systemet.

4. Fysiske begrensninger:

RTFA-R er konstruert for én bruker som veier, inkludert klær, verktøy og annet utstyr vedkommende bærer med seg, mindre enn lastkapasiteten som er angitt på produktetiketten. Brukere med muskellidelser, medisinske tilstander, skjeletttilstander eller andre fysiske tilstander som kan redusere evnen til å tåle fallsikrings-støtbelastninger eller å kunne henge lenge, skal konsultere lege før bruk. Gravide kvinner og mindreårige må aldri bruke RTFA-R.

5. Kompatibilitet til systemdeler:

Alle komponenter (f.eks. helkroppsssele, trinse, karabinkrok, krok osv.) som kobles til denne MSA RTFA-R, MÅ være kompatible. MSA RTFA-R er designet til å brukes med MSA-godkjente komponenter og delsystemer. Bruk av MSA RTFA-R med produkter laget av andre, og som ikke er godkjent skriftlig av MSA, kan påvirke funksjonskompatibiliteten til systemkomponentene og påliteligheten til hele systemet. Delsystemer som kobles til, må være egnet for bruksområdet (f.eks. fallsikring, klatresikring, redning eller evakuering). Se produsentens instruksjoner som leveres sammen med komponenten eller det tilkoblede delsystemet for å avgjøre egnethet. Kontakt MSA hvis du har spørsmål eller ønsker mer informasjon.

6. Forankringer og forankringskoblinger:

Forankringer og koblinger på personlige fallsikringsutstyr må kunne tåle en statisk last, i alle retninger som systemet tillater, på minst:

- Standardkrav i henhold til EN 795 (TP TC 019/2011, DCTY EN 795) eller tilsvarende AS/NZS 1891.4
- 22,2 kN (5000 lbs) hvis usertifisert

Når det er festet mer enn ett personlig fallsikringsystem til forankringen, skal forankringsstyrkene i (a) og (b) over multipliseres med antall personlige fallsikringsystemer som er koblet til.

7. Planlegg bruken av systemene:**⚠ ADVARSEL**

*MSA RTFA-R må aldri endres.
Skal kun brukes til fallsikring for eller redning av én person.
Skal ikke brukes til fallsikring på grunn av kollaps av glidende masser, f.eks. korn, sand og væsker.
Ikke bruk RTFA-R til heising av materiell.
Feil bruk kan føre til død eller alvorlig personskade.*

7.1 Oppsett:**⚠ ADVARSEL**

*Forankre enheten for å forhindre svingfall og støt mot gjenstander i eller nær fallbanen. Svingfall kan øke fallavstanden, se figur 15c, figur 15d.
Forankre enheten slik at linen ikke vil bli eksponert for skarpe kanter eller slipende overflater under en fallsikrings situasjon.
Hvis dette ikke følges, kan det føre til alvorlig personskade eller dødsfall.*

Sett opp RTFA-R rett over brukeren for vertikal fallsikring, se figur 15.

8. Bruk:**⚠ ADVARSEL**

Ikke bruk en RTFA-R som har vært utsatt for fallsikring, til annet enn å redde brukeren. Ta RTFA-R umiddelbar ut av bruk etter redning av brukeren og merk den som "UBRUKELIG". Ikke bruk en RTFA-R som har vært utsatt for feil bruk, for eksempel som har falt ned fra betydelig høyde. Feil bruk kan føre til død eller alvorlig personskade.

8.1 Tilkobling:**⚠ ADVARSEL**

Ikke stol på følelsen eller lyden for å verifisere korrekt påkobling av kroken. Kontroller alltid visuelt at krokene er korrekt påkoblet. Påse at kroken og festet er lukket før bruk.

8.1.1 Forankringsmontert RTFA: Kontroller at RTFA-R er i fallsikringsmodus ved å sjekke at indikatorpilen peker mot "SRL" (se instruksjonene på RTFA-R og figur 21). Koble RTFA-R-bærehåndtaket til en egnet forankring med egnet festeutstyr. Koble karabinkroken til fallsikringsfestepunktet på en godkjent helkroppsssele. Kontroller at krokåpningen er helt lukket og låst.

8.2 Bevege seg rundt arbeidsområdet:**⚠ FORSIKTIG**

*Hold linen unna andre arbeidere, gjenstander og hindringer.
Ikke klem av, knyt eller stå på linen.
La ikke linen bli slakk.
Ikke legg linjen rundt kropp eller lemmer.
Ikke forleng linen ved å koble til en annen line.
Ikke slipp linen slik at den trekker seg tilbake inn i huset av seg selv.*

Beveg deg forsiktig rundt for å forhindre at du mister balansen dersom linen strammes eller låses. Beveg deg mot forankringspunktet med en hastighet slik at linen ikke blir slakk. Beveg deg bort fra forankringspunktet med en hastighet som er lavere enn enhetens låsehastighet. Unngå raske eller brå bevegelser i alle retninger.

9. Bruk av RTFA-R for redning:

RTFA-R kan brukes som redningsutstyr for en bruker som har falt ned. RTFA-R brukes som en standard RTFA for fallsikring inntil den kobles om til redningsmodus (se figur 22). Kapasiteten til RTFA-R i fallsikringsmodus og redningsmodus er én person. Se etikettene på RTFA-R for spesifikk vektkapasitet. Omtrentlig kraft for å løfte en person som veier 140 kg (310 lbs) i redningsmodus, er 107 N/11 kgf (24 lbs) og 98 N/10 kgf (22 lbs) for å senke en person som veier 140 kg (310 lbs). Denne delen av bruksanvisningen forklarer hvordan RTFA-R brukes i redningsmodus. En RTFA-R i redningsmodus kan ikke brukes til fallsikring.

9.1 Stille RTFA-R i redningsmodus:

Redningspersonellet må utstyres med egnet fallsikringsutstyr når det er aktuelt. Hvis personen som reddes ikke er koblet til RTFA-R, skal linen mates ut mens RTFA-R er i fallsikringsmodus og karabinkroken kobles til riktig festepunkt på personen som reddes. Når personen er koblet til RTFA-R, kan RTFA-R stilles i redningsmodus. Følg instruksjonene under nøye for å stille RTFA-R i redningsmodus.

- Dra modusknotten ut av det nedre huset, dreid den 90 grader slik at pilen peker mot , og slipp knotten. Det skal være et mellomrom mellom knotten og bøssingen.
- Kontroller at knotten er låst i posisjon (at knotten ikke roterer) og du føler belastning på håndveiven.

9.2 Heve og senke under redning:

ADVARSEL

Hold alltid linen stram i redningsmodus. Linen må ikke bli slakk. Dra i linen om nødvendig. Hvis dette ikke følges, kan det føre til alvorlig personskade eller dødsfall.

I tilfelle et fall, skal du først løfte minst en halv omdreining av trommelen før du forsøker å senke lasten. Etter at du har løftet for å løse opp trommelen, hever eller senker du personen som reddes ved å sveive sveiven i riktig retning som indikert på RTFA-R. Senkefunksjonen er kun beregnet for å senke en person over en avstand på maksimalt 2 m. Linen må ikke bli slakk under redningsarbeidet. Hvis den blir slakk, kan personen som reddes falle enda en gang. Automatisk bremsing vil låse enheten når håndtaket slippes. Se etikettene på RTFA-R for minimumskraften som kreves for å sveive håndtaket når redningsutstyret er under maksimal belastning. Utvis ekstrem forsiktighet når personen som reddes når et sikkert sted og kobles fra redningssystemet. Når personen som reddes er på et sikkert sted, må redningsarbeideren(-arbeiderne) flytte personen sidelengs og deretter senke vedkommende ned på et sikkert og stabilt underlag hvor det kan gis legehjelp eller vedkommende kan transporteres. Vær forsiktig under denne flyttingen, slik at redningspersonellet ikke faller ned. Hvis det brukes en flyttbar forankring for å støtte RTFA-R (f.eks. stativ, se avsnitt 9.4), må man være svært forsiktig slik at den ikke velter mens den som reddes flyttes til et sikkert sted.

ADVARSEL

Det røde merket angir enden på linen. Når det er synlig, må du stoppe nedsenkingen! Ytterligere rotasjon av håndtaket i nedsenkingsretningen vil føre til at kableen vikler seg tilbake på trommelen i motsatt retning og vil skade utstyret.

9.3 Tilbakestille fra redningsmodus til fallsikringsmodus:

Følg instruksjonene under nøye for å stille RTFA-R tilbake til fallsikringsmodus.

- Koble fra all last som er festet til linen og sikre kableen slik at den ikke kan trekkes fritt tilbake inn i enheten.
- Dra modusknotten ut av det nedre huset, dreid den 90 grader slik at pilen peker mot "SRL", og slipp knotten. Knotten skal være mot bøssingen hvis den er korrekt plassert.
- Kontroller at RTFA-R er i fallsikringsmodus ved å trekke ut line og se at den trekkes automatisk tilbake inn i enheten.
- Etter at du har trukket ut linen, skal du utføre en låsetest på enheten ved å trekke kableen hardt ned og kontrollere at enheten låses. RTFA-R skal alltid være i fallsikringsmodus etter bruk.

9.4 Installere RTFA-R på et stativ:

- Trinn 1: Dra beina utover og lås dem.
- Trinn 2: Kontroller at RTFA-R er i redningsmodus og dra linen ut ca. 3 meter (10 ft). Legg kableen på trinsen og bruk karabinkroken for å feste trinsen til stativet, se figur 23.
- Trinn 3: Hev stativet til ønsket høyde.
- Trinn 4: Kontroller at stroppen på stativbeina er stram.
- Trinn 5: Plasser RTFA-R foran stativbeina.

Se etikett F og følg instruksjonene nedenfor:

- Skyv stativbeinpinnen halvveis gjennom stativbeinet. Vær forsiktig! Ikke skyv den helt gjennom. Stativet vil kollapse.
- Plasser RTFA-R med integrert brakett på pinnen ved hjelp av sporet på venstre side.
- Skyv RTFA-R opp til den går helt inn i sporet og hullet på den integrerte braketten.
- Skyv stativbeinet tilbake slik at det er helt innkoblet.
- Tilbakestill RTFA-R til "SRL"-modus før bruk.

Workman Tripod og Workman Rescuer er nå klar til bruk.

10 Inspeksjon:

ADVARSEL

Inspiser RTFA-R som angitt på etikettene og i denne håndboken. Hvis ikke instruksjonene ovenfor følges, kan det føre til alvorlig personskade eller dødsfall.

FORSIKTIG

Bruk alltid hansker under inspeksjon av kableenheter: Skadde kabelstrenger kan forårsake personskade.

10.1 Retningslinjer for inspeksjon: Inspiser Workman RTFA-R før hver bruk. Utfør følgende trinn i rekkefølge. Hvis du er i tvil om inspeksjonspunkter, skal du ta kontakt med MSA eller en kompetent person som er kvalifisert til å utføre formelle inspeksjoner. Alle enheter som ikke oppfyller kravene i trinnene under, skal tas ut av bruk umiddelbart.

- Inspiser lastindikatoren for å verifisere at den ikke er aktivert. Lastindikatoren er plassert på karabinkroken. Lastindikatoren aktiveres ved at en pinne skyves. Figur 12 viser en lastindikator som ikke er aktivert. Figur 13 viser en indikator som er aktivert. RTFA-R skal tas ut av bruk hvis lastindikatoren er aktivert.
- Inspiser at etikettene er på plass og at de er lesbare. Kontroller inspeksjonsrutene for kompetent person for å sikre at en kompetent person har utført en inspeksjon innen tolv (12) måneder som angitt på etikett B.
- Inspiser uttrekkingen og tilbaketrekkingen av linen ved å trekke ut hele linen og la den trekkes tilbake inn i huset på en kontrollert måte. Linen må kunne trekkes ut på en jevn måte uten at det rykker og uten at den stopper når den dras inn igjen. Linen må trekkes helt tilbake inn i huset. Kontroller låsene på enheten ved å dra linen raskt ut av huset. Enheten må låses og forbli låst til linen er slakk. Gjenta tre ganger.
- Inspiser for strukturell skade og korrosjon. Kontroller at hustilbehøret er tett, at det ikke mangler deler eller at deler er endret, at det ikke er sprekker, deformasjoner eller dype hakk i huset, linen eller karabinkroken.
- For kabellinjer: Inspiser beslagene og kausen ved karabinkroken og kontroller at det ikke er tegn på sprekker, skjevheter, korrosjon, slitasje eller etsing i linen. Inspiser hele linen og kontroller at den ikke er knekt, bøyd, bur, endringer i diameter, korrosjon eller skadde tråder.
- Inspiser alle metalldeleer for tegn på skade, endring eller at det mangler deler.

- (7) Inspiser karabinkroken for deformering, frakturer, sprekker, korrosjon, punkttæring, ujevnheter, skarpe kanter, dype hakk, løse deler og tegn på høy varme eller eksponering for kjemikalier. Kontroller funksjonen: Lås opp, åpne, lukk og lås flere ganger. Åpningen må lukke automatisk og ligge tett mot nesens. Låsemekanismen må holde åpningstuppen mindre enn 3 mm (1/8 tommе) fra nesens når det øves et fast trykk på åpningen.
- (8) Inspiser alle plastdeler for kutt, brister, endringer, kraftig slitasje og om det mangler deler eller om noen deler er løse. Kontroller om det er tegn på brennmerker, høy varme eller etsninger fra kjemikalier.
- (9) Inspiser hver komponent og delsystem i hele systemet i samsvar med de tilhørende instruksjonene fra produsenten.
- (10) Kontroller at uthentingsmekanismen og de tilhørende komponentene virker som de skal i henhold til bruksanvisningen (se avsnitt 8 i denne håndboken).
- (11) Kontroller at RTFA-R virker som den skal i redningsmodus:
- Sikre enheten og påfør litt belastning på linen.
 - Still enheten i redningsmodus som beskrevet i instruksjonene på enheten.
 - Linens skal mates ut når håndtaket roteres i retningen for å senke en person. Se etiketten øverst på huset for riktig rotasjonsretning. Hold alltid linen stram for riktig utmating.
 - Linens skal trekke seg inn når håndtaket roteres i retningen for å løfte en person. Se etiketten øverst på huset for riktig rotasjonsretning. Hold alltid linen stram for riktig inntrekking.
 - Still enheten tilbake til fallsikringsmodus som beskrevet i instruksjonene på enheten.

Hvis det etter å ha inspisert RTFA-R er tvil om produktet er sikkert i bruk, er det avgjørende for sikkerheten at RTFA-R tas ut av bruk umiddelbart, og ikke brukes igjen før dette bekrefte skriftlig av en kompetent person som er godkjent og kan gjøre dette.

10.2 Formell inspeksjon:

MSA krever ikke årlig fabrikkresertifisering av mekanikk. MSA anbefaler resertifisering ved følgende intervaller eller i henhold til spesifikke krav i lokale forskrifter. MSA krever at kompetent person utfører inspeksjoner i henhold til diagrammet nedenfor.

Brukstype	Eksempler på bruksområder	Bruksforhold	OBLIGATORISK inspeksjonsfrekvens ved kompetent person	ANBEFALT resertifiseringsfrekvens godkjent av fabrikk
Sjelden til lett	Redning og trange steder, fabrikkvedlikehold	Gode lagringsforhold eller sjelden utendørs bruk, romtemperatur, rent miljø	Årlig	Minst hvert 2.-5. år
Moderat til tung	Transport, boligbygging, kraftforsyning og vann, lager	Normale lagringsforhold, innendørs og lengre utendørs bruk, alle temperaturer, rene eller støvete miljø	Hver 6. eller 12. måned	Minst hvert 1.-2. år
Krevende eller kontinuerlig	Kommersielle anleggsplasser, olje og gass, gruvedrift	Tøffe lagringsforhold, langvarig eller kontinuerlig utendørs bruk, alle temperaturer, skitne miljøer	Hver 3. måned eller hver 6. måned	Minst årlig

ADVARSEL

En helkroppssеле er det eneste godkjente kroppssikringsystemet som kan brukes i et fallsikringsystem. MSA RTFA-R MÅ BARE kobles til D-ringen bak på selen eller D-ringen foran med fallstopffeste "A". Disse punktene kan også brukes for å koble til et redningssystem. Bruk aldri D-ringen på hoften til fallsikring. D-ringen på hoften på en sele MÅ BARE brukes for å koble til et arbeidsposisjoneringssystem (EN358) (Customs Union Technical Regulation TP TC 019/2011; Ukrainsk standard: ДСТУ EN 361:2008) og ALDRI et fallsikringsystem eller klatresystem. RTFA-R MÅ inspiseres fullt ut før hver bruk for å verifisere at den er i full driftsmessig stand. Undersøk RTFA-R grundig for sterk slitasje, manglende eller ødelagte elementer, korrosjon eller annen skade. Undersøk om etiketter mangler eller er uleselige og om det er tegn på feil funksjon, feil montering eller om noen komponenter er endret. Hvis inspeksjonen avslører en usikker tilstand, skal ikke MSA RTFA-R brukes før en kompetent person har bekreftet skriftlig at dette kan gjøres. Se retningslinjer for inspeksjon. IKKE modifierer eller forsøk å reparere MSA RTFA-R. Kun MSA eller parter med skriftlig godkjenning fra MSA kan reparere MSA RTFA-R. Systemet skal ikke brukes utover begrensingsområdene eller til andre formål enn det det er beregnet for. Kroker og karabinkroker må ikke kobles i hverandre. Ikke knyt knuter på linen. Ikke koble to kroker i én D-ring. Ikke stol på følelsen eller lyden for å verifisere korrekt påkobling av kroken. Kontroller alltid visuelt at krokene er korrekt påkoblet. Påse at kroken og festet er lukket før bruk. Forhindre at kapslingen blir bulket eller deformert. Slipp aldri enheten fra noen høyder. Legg den alltid forsiktig ned. Når den er i bruk, skal du beskytte linen mot kontakt med skarpe hjørner og kanter. Forhindre at det danner seg løkker i en slakk line og at disse trekkes stramt sammen slik at linen knekker. Ikke la det komme fremmedlegemer inn i huset. Ikke la linen hekte seg fast eller komme i klem. Må ikke brukes hvor gjenstander kan falle ned eller på annen måte forstyrre bruken eller produktets evne til å virke som det skal. Det er avgjørende for sikkerheten at utstyret tas ut av bruk umiddelbart hvis det oppstår tvil om utstyret er sikkert i bruk. Brukeren må føre et register. Se etikettene for materialet i den tilbaketrekkende livlinen. Etter en redningsoperasjon må produktet inspiseres av en kompetent person. Når man kobler til produktet, skal man velge et forankringspunkt direkte OVER brukerens posisjon for å minimere svingfall (se figur 15d). Unngå alle punkter hvor styrken er tvilsom. Potensialet for fall og fallavstand MÅ minimeres. Det MÅ tas hensyn til nødvendig minimumsklaringen (se figur 16) under føttene på brukeren for å forhindre kollisjon med strukturen eller bakken. Anbefalt minimumsklaring er 3 m. Hvis produktet har vært utsatt for fallsikring eller støt, MÅ det umiddelbart tas ut av bruk og merkes som "UBRUKELIG". Ta enheten ut av bruk hvis lastindikatoren (se figur 1a) er aktivert. Ikke la produktets line være trukket ut når den ikke brukes til fallsikring. Ikke utsett linen for skarpe kanter, slipende overflater, gnister, flamme eller varme over 60 °C. Når produktet installeres eller fjernes, skal eksponeringen begrenses til fallfarer. Det kan være nødvendig med et separat, uavhengig fallsikringsystem. Det er viktig at hensyn til brukerens sikkerhet at dersom produktet selges videre utenfor det opprinnelige destinasjonslandet, skal selgeren viderefremme instruksjoner og ytterligere relevant informasjon om bruk, vedlikehold, regelmessig undersøkelse og reparasjoner på språket i landet hvor produktet brukes. Ved misbruk eller manglende overholdelse av disse advarslene, kan det føre til alvorlig personskade eller dødsfall.

VEDLIKEHOLD OG OPPBEVARING

Rengjøringsinstruksjonene i denne delen må overholdes nøye for å hindre negative effekter på materialene som er brukt i RTFA-R. Rengjør RTFA-R regelmessig med en ren og fuktig (ikke våt) klut for å fjerne smuss eller kontaminasjon som kan forårsake korrosjon, hindre bruk eller redusere lesbarheten til etikettene. Bruk et mildt vaskemiddel for å fjerne olje eller fett. Ikke bruk kjemikalier, sterke rengjøringsmidler, slpende rengjøringsmidler eller trykkvaskere. Senk aldri RTFA-R ned i vann eller andre væsker. Mye smuss, maling eller andre fremmedstoffer kan forhindre at RTFA-R fungerer som den skal og kan i ekstreme tilfeller svekke linen. Kontakt MSA dersom du har spørsmål om produktets tilstand og rengjøring. Noen miljøer kan kreve at RTFA-R desinfiseres. Kontakt MSA for hjelp til å bestemme riktig desinfeksjonsprosedyre for den aktuelle bruken. Merk skadet utstyr eller utstyr som trenger vedlikehold som "UBRUKELIG" og ta dem ut av bruk. Reparasjon og vedlikehold (annet enn rengjøring) må utføres av et serviceverksted godkjent av MSA. Bevegelige deler på kroker og karabinkroker kan kreve regelmessig smøring med penetrerende olje med lav viskositet. Følg instruksjonene til smøremiddelprodusenten. Smør ikke for mye. Tørk av overflødig smurning med en ren, tørr klut. Transporter produktet i en pakke for å beskytte det mot kutt, fukt, kjemikalier og damp fra disse, samt ekstreme temperaturer og ultrafiolette stråler. Beskytt linen ved nesens under transport for å unngå skade. Sikre RTFA-R-huset og karabinkroken mot bevegelse når dette er mulig. Oppbevar RTFA-R på et kjølig, tørt og rent sted utenfor direkte sollys. Unngå områder hvor det kan være varme, fukt, lys, olje og kjemikalier eller damp fra disse eller andre nedbrytende elementer. La aldri RTFA-R ligge over lengre tid på betongunderlag eller gulv med aske, fordi svovelkalk og aske kan forårsake korrosjon. RTFA-R skal oppbevares med linen trukket helt inn. Utstyr som er skadet eller som må repareres, skal ikke oppbevares i samme område som brukbart utstyr. Svært tilsmusset, vått eller på annen måte kontaminert utstyr skal vedlikeholdes på korrekt måte (f.eks. tørkes og rengjøres) før lagring. Før du tar i bruk utstyr som har vært lagret i lang tid, skal en kompetent person utføre en formell inspeksjon av utstyret.

⚠ FORSIKTIG

RTFA skal kun oppbevares med kablen trukket helt inn og med gummidempere for kablen plassert i dysen for å beskytte kablen mot permanent bøyning

PORTUGUÊS

INSTRUÇÕES DE USO

1. Função e aplicação:

O dispositivo de detenção de queda de tipo retrátil MSA Workman com resgatador de emergência (RTFA-R) encontra-se em conformidade com as normas EN 360:2002 e EN1496:2006 classe B. O RTFA-R consiste num dispositivo retrátil concebido para ser utilizado por indivíduos para a detenção de queda, podendo ainda ser utilizado para a retirada, caso a queda ocorra. O RTFA-R pode ser usado com um sistema de tripé MSA apropriado em aplicações de espaços confinados, com um mecanismo de retirada de ativação rápida para uma evacuação de emergência. O RTFA-R é constituído por: um gancho; um alojamento; um talabarte (linha); um suporte de montagem do tripé; um mecanismo de retirada de ativação rápida e um indicador da carga (Ver a figura 1a e a figura 1b). O material da linha pode ser um cabo de aço inoxidável ou um cabo de aço galvanizado e encontra-se assinalado na etiqueta do produto PN 10159764 (ver a figura A). O RTFA-R faz parte de um sistema de detenção de queda, quando acoplado ao encaixe de detenção de queda de um arnés de corpo inteiro e uma ancoragem apropriada. Consulte as instruções do arnés, para saber os pontos de acoplamento aprovados. Se o utilizador cair, o dispositivo irá automaticamente interromper a descida do utilizador numa distância curta, limitando em simultâneo a força de detenção da queda no corpo do utilizador. As unidades RTFA-R também fornecem um mecanismo de resgate de emergência para a retirada de um utilizador que sofreu uma queda.

2. Formação:

É responsabilidade do adquirente do RTFA-R certificar-se de que se familiariza com as Instruções de Utilização e que é formado por um indivíduo competente. Certifique-se de que possui formação adequada acerca da utilização do equipamento deste produto e certifique-se de que entende perfeitamente a forma como o mesmo funciona.

3. Plano de resgate:

O utilizador deve possuir um plano de resgate e os meios à disposição para o implementar. O plano deve ter em consideração o equipamento e a formação especial necessários para implementar um resgate imediato, em todas as condições previsíveis. Deve existir sempre o contacto visual direto ou indireto ou outro meio de comunicação com o indivíduo resgatado durante o processo de resgate. Quando o RTFA-R é utilizado como parte do sistema de resgate: fixe-o numa posição vertical ou acople-o a um tripé (ver a secção 9.4); certifique-se de que existe uma distância suficiente para operar a manivela manual; e certifique-se de que existe espaço suficiente e proteção contra uma queda para o socorrista que manusear o sistema.

4. Limitações físicas:

O RTFA-R foi concebido para um utilizador cujo peso, incluindo vestuário, ferramentas e outros objetos transportados pelo utilizador seja inferior à capacidade indicada na etiqueta do produto. Os utilizadores com condições musculares, esqueléticas, médicas ou outras condições físicas que possam reduzir a capacidade de suportar cargas de choque de detenção da queda ou a suspensão prolongada devem consultar um médico, antes da utilização. Mulheres grávidas e menores nunca devem usar o RTFA-R.

5. Compatibilidade das peças do sistema:

Todos os componentes (por exemplo, o arnés de corpo completo, a polia, o mosquetão, o gancho, etc.) ligados a este RTFA-R MSA DEVEM ser compatíveis. O RTFA-R MSA foi concebido para ser usado com componentes e subsistemas de ligação aprovados pela MSA. A utilização de um RTFA-R MSA com produtos fabricados por terceiros que não estejam aprovados por escrito pela MSA pode afetar de forma adversa a compatibilidade funcional entre as peças do sistema e a segurança e a fiabilidade do sistema completo. A ligação dos subsistemas deve ser adequada para utilização na aplicação (por exemplo, detenção de queda, proteção para escalada, resgate ou evacuação). Consulte as instruções do fabricante fornecidas com o componente ou o subsistema de ligação, para determinar a sua adequação. Em caso de questões ou para informações adicionais, entre em contacto com a MSA.

6. Ancoragens e conetores de ancoragem:

As ancoragens e os conetores do sistema de detenção de queda individual devem ter a capacidade de sustentar uma carga estática, aplicada em cada direção permitida pelo sistema ou, pelo menos:

- Requisito padrão de acordo com a norma EN 795 (TP TC 019/2011, DCTY EN 795) ou equivalente AS/NZS 1891.4
- 22,2 kN (5000 lb), quando sem certificação

Quando mais do que um sistema de detenção de queda individual é acoplado a uma ancoragem, as forças de ancoragem definidas acima, em (a) e (b), devem ser multiplicadas pelo número de sistemas de detenção de queda individuais acoplados.

7. Planeamento da utilização dos sistemas:

⚠ ADVERTÊNCIA

Nunca altere um RTFA-R MSA.

Utilize apenas para a detenção da queda ou o resgate de uma pessoa.

Não utilize para impedir quedas devido ao desmoronamento de massas deslizantes, por exemplo, grão, areia e líquidos.

Não utilize um RTFA-R como um cabrestante de materiais.

O uso inadequado pode provocar ferimentos graves ou morte.

7.1 Configuração:

⚠ ADVERTÊNCIA

Fixe o dispositivo, para impedir quedas por oscilação e o embate com objetos em, ou adjacentes, à trajetória da queda. As quedas com oscilação podem aumentar a distância da queda, consulte as figuras 15c e 15d.

Fixe o dispositivo de forma que a linha não fique exposta a extremidade afiadas ou a superfícies abrasivas, durante a detenção da queda.

O não cumprimento pode provocar ferimentos graves ou morte.

Configure o RTFA-R diretamente acima do utilizador para aplicações de detenção de queda vertical, ver a figura 15.

8. Utilização:

⚠ ADVERTÊNCIA

Não utilize um RTFA-R que tenha sido usado na detenção de uma queda para além de resgatar o utilizador. Remova de imediato o RTFA-R de serviço, depois de resgatar o utilizador e identifique-o como "INUTILIZÁVEL". Não utilize um RTFA-R que tenha sido submetido a um uso indevido, como a queda de uma altura significativa. O uso inadequado pode provocar ferimentos graves ou morte.

8.1 Ligação:

⚠ ADVERTÊNCIA

Não dependa dos sentidos tátil e auditivo para verificar o engate apropriado do gancho. Inspeccione sempre visualmente para garantir o engate adequado. Certifique-se de que a abertura e o retentor se encontram fechados antes de utilizar.

8.1.1 RTFA montado numa fixação: Verifique se o RTFA-R se encontra configurado com o modo de detenção de queda, confirmando que as setas indicadoras apontam para "SRL" (ver as instruções sobre o RTFA-R e a figura 21). Ligue o manípulo de transporte do RTFA-R a uma fixação adequada, com os componentes de ligação apropriados. Engate o gancho no ponto de acoplamento de detenção de queda de um arnés de corpo inteiro aprovado. Certifique-se de que a abertura do gancho se encontra completamente fechada e bloqueada.

8.2 Movimentação na área de trabalho:

⚠ CUIDADO

Mantenha a linha desimpedida de outros trabalhadores, objetos e obstruções.

Não grampeie, dê nós ou permaneça sobre a linha.

Não permita que a linha fique frouxa.

Não permita que a linha passe em torno do corpo ou dos membros do corpo.

Não aumente a linha, atando-a a outra linha.

Não solte a linha nem permita que a mesma recolha livremente para dentro do alojamento.

Movimente-se cuidadosamente para impedir a perda de equilíbrio do bloqueio ou da tensão da linha. Movimente-se no sentido da fixação a um ritmo que não permita que a linha fique frouxa. Afaste-se da fixação a um ritmo inferior à velocidade de bloqueio do dispositivo. Evite movimentos rápidos e súbitos em qualquer direção.

9. Utilização do RTFA-R para resgate:

O RTFA-R pode ser usado como um dispositivo de resgate para um utilizador que tenha sofrido uma queda. Os RTFA-R são usados como um RTFA padrão para a proteção de quedas até serem alterados para o modo de resgate (Ver a figura 22). A capacidade de um RTFA-R nos modos de resgate e detenção de queda é de um indivíduo. Para a capacidade de peso específica, consulte as etiquetas do RTFA-R. A força aproximada para levantar um indivíduo de 140 kg (310 lb) no modo de resgate é de 107 N/11 kgf (24 lb) e para abaixar um indivíduo de 140 kg (310 lb) é de 98 N/10 kgf (22 lb). Esta secção das instruções explica a utilização do RTFA-R no modo de resgate. Um RTFA-R no modo de resgate não pode ser usado para a detenção de quedas.

9.1 Definição do RTFA-R para o modo de resgate:

A equipa de resgate deve encontrar-se equipada com as proteções anti-queda apropriadas, se aplicável. Se o indivíduo a ser resgatado não estiver ligado ao RTFA-R, dê linha com o RTFA-R no modo de detenção de queda e engate o gancho no ponto de acoplamento apropriado do indivíduo a ser resgatado. Quando o indivíduo estiver ligado ao RTFA-R, o RTFA-R pode ser colocado no modo de resgate. Siga atentamente as instruções seguintes, para colocar o RTFA-R no modo de resgate.

a: Puxe para fora o botão de modo no alojamento inferior, rode a 90 graus de forma que a seta aponte para XX e, de seguida, solte o botão. Deverá existir um intervalo entre o botão e a bucha.

b: Verifique se o botão se encontra bloqueado na sua posição (que o mesmo não rode) e que é sentida carga na manivela.

9.2 Levantamento e abaixamento durante o resgate:

ADVERTÊNCIA

Mantenha sempre a linha esticada, ao usar o modo de resgate. Não permita que a linha afrouxe. Puxe pela linha, se necessário. O não cumprimento pode provocar ferimentos graves ou morte.

No caso de uma queda, levante primeiro pelo menos meia volta para desbloquear o tambor, antes de efetuar a tentativa de abaixamento. Depois de levantar para desbloquear o tambor, levante ou abaixe o indivíduo a ser resgatado, rodando a manivela no sentido apropriado, conforme o indicado no RTFA-R. A função de abaixamento está prevista apenas para baixar uma pessoa em uma distância máxima de 2 m. Não permita que a linha fique frouxa durante o resgate. Se ocorrer frouxidão, o indivíduo a ser resgatado pode cair uma segunda vez. A travagem automática bloqueia a unidade, quando o manípulo é libertado. Consulte as etiquetas no RTFA-R, para saber a força máxima necessária para rodar o manípulo quando o resgatador estiver carregado com a capacidade completa. Utilize com extremo cuidado quando o indivíduo a ser resgatado atingir um local seguro e estiver a ser desacoplado do sistema de resgate. Com o indivíduo a ser resgatado num nível seguro, o(s) socorrista(s) deve(m) movimentar o indivíduo lateralmente e, de seguida, posar o indivíduo numa superfície segura e estável, onde possa ser administrada assistência médica ou onde o indivíduo possa ser transportado. Deve proceder-se com cautela durante este passo, para que o(s) socorrista(s) não caia(m). Se for utilizada uma fixação portátil para suportar o RTFA-R (por exemplo, um tripé, ver a secção 9.4), proceda com extrema cautela para evitar o tombamento da fixação, durante a movimentação do indivíduo até um local seguro.

ADVERTÊNCIA

A marca vermelha representa o fim da linha. Uma vez visível, deve parar o abaixamento! A rotação adicional do manípulo no sentido de abaixamento fará com que o cabo se enrole de novo em torno do tambor, no sentido oposto, e danifica o resgatador.

9.3 Reposição do modo de resgate com o modo de detenção de queda:

Siga atentamente as instruções seguintes, para repor o RTFA-R com o modo de detenção de queda:

a: Remova eventuais cargas acopladas à linha e fixe o cabo, para que não bobine livremente para dentro da unidade.

b: Puxe para fora o botão de modo no alojamento inferior, rode a 90 graus de forma que a seta aponte para "SRL" e, de seguida, solte o botão. O botão deve encontrar-se contra a bucha, se estiver adequadamente assentado.

c: Confirme se o RTFA-R se encontra em modo de detenção de queda, dando linha e observando se esta recolhe automaticamente para dentro da unidade.

d: Depois de dar linha, realize um teste de bloqueio na unidade, puxando bruscamente para baixo o cabo e certificando-se de que a unidade bloqueia.

Deixe sempre o RTFA-R no modo de detenção da queda.

9.4 Instalação do RTFA-R num tripé:

Passo 1: Puxe as pernas para fora e, de seguida, bloqueie-as.

Passo 2: Certifique-se de que o SRL-R se encontra no modo de resgate, desbobine cerca de 3 m (10 ft) de linha. Coloque o cabo na polia e utilize o mosquetão para montar a polia no tripé, veja a figura 22.

Passo 3: Levante o tripé até à altura desejada.

Passo 4: Certifique-se de que a tira de retenção no pé do tripé está bem apertada.

Passo 5: Coloque o RTFA-R na dianteira da perna do tripé.

Consulte a etiqueta F e siga as instruções seguintes:

- Empurre um pino da perna do tripé até meio, através da perna. Cuidado: não empurre tudo, uma vez que o tripé pode colapsar.
- Posicione o RTFA-R com o suporte integral no pino, usando a ranhura no lado esquerdo.
- Deslize o RTFA-R para cima, engatando totalmente a ranhura e o orifício no suporte integral.
- Empurre o pino da perna do tripé de novo para a posição de engate total.
- Reponha o RTFA-R com o modo "SRL" antes de utilizar.

O Workman Tripod e o Workman Rescuer estão agora prontos para serem utilizados.

10 Inspeção:

ADVERTÊNCIA

Inspeção o RTFA-R, conforme o indicado nas etiquetas e no presente manual. Falhas no cumprimento das instruções podem causar ferimentos graves ou morte.

CUIDADO

Use sempre luvas ao inspecionar as unidades do cabo; fios partidos podem provocar ferimentos.

10.1 Linhas orientadoras de inspeção: Inspeção o RTFA-R Workman antes de cada utilização. Efetue os passos a seguir por ordem. Em caso de dúvida sobre qualquer ponto da inspeção, consulte a MSA ou uma pessoa competente que esteja qualificada para efetuar uma inspeção formal. Retire imediatamente de serviço qualquer dispositivo que não esteja em conformidade com os requisitos de um dos passos em baixo:

- (1) Inspeção o indicador de carga para se certificar de que não foi acionado. O indicador de carga está situado no gancho. Os indicadores de carga são acionados cortando um pino. A Figura 12 mostra o indicador não acionado. A Figura 13 mostra o indicador acionado. Remova um RTFA-R de serviço, se o indicador de carga se encontrar acionado.
- (2) Inspeção as etiquetas para se certificar de que estão presentes e legíveis. Verifique a tabela de inspeção efetuada por pessoas competentes para se certificar de que uma pessoa competente efetuou uma inspeção nos últimos doze (12) meses, conforme o delineado na etiqueta B.
- (3) Inspeção a extração e a retração da linha, puxando toda a linha para fora e controlando a sua retração para a cobertura. A operação da linha deve ser fluida, sem movimentos repentinos durante a extração ou paragens durante a retração. A linha deve ficar completamente recolhida na cobertura. Confirme que o dispositivo tranca, puxando rapidamente a linha para fora da cobertura. O dispositivo deve trancar-se e permanecer trancado até que a tensão na linha seja aliviada. Repita três vezes.
- (4) Inspeção quanto a danos estruturais e corrosão. Verifique se os acessórios da cobertura estão bem apertados; que não existem peças em falta ou alteradas; que não existem fendas, deformações ou cortes profundos na cobertura, na linha ou no gancho.
- (5) Para linhas de cabo: Inspeção as virolas e sapatilho no gancho e certifique-se de que não existem fendas, distorção, corrosão, desgaste, ou picadas na linha. Inspeção todo o comprimento da linha e certifique-se de que não existe torção, dobras, desfiadura, alterações no diâmetro, corrosão ou fios partidos.
- (6) Inspeção todas as peças metálicas procurando sinais de danos, alterações e peças em falta.

- (7) Inspeccione os ganchos quanto a deformação, fraturas, fendas, corrosão, corrosão por picadas profundas, rebarbas, rebordos afiados, cortes, amolgadelas profundas, peças soltas e sinais de aquecimento excessivo ou exposição a químicos. Verifique o funcionamento: destranque, abra, feche e tranque várias vezes. A abertura deve fechar-se automaticamente e ficar apertada contra o nó. O mecanismo de bloqueio tem de imobilizar a ponta da abertura a 3 mm (1/8 polegadas) do nó, quando se aplica pressão à abertura.
- (8) Inspeccione todas as peças de plástico quanto a cortes, partes partidas, alterações, desgaste excessivo, peças em falta ou soltas. Inspeccione quanto a sinais de queimaduras, excesso de calor ou danos químicos.
- (9) Inspeccione todos os componentes e subsistemas do sistema completo, segundo as instruções do respetivo fabricante.
- (10) Certifique-se de que o mecanismo de retirada e os componentes associados estão a funcionar adequadamente, de acordo com as instruções de funcionamento (ver a secção 8 do presente manual).
- (11) Verifique se o RTFA-R funciona adequadamente no modo de resgate:
 - a) Fixe a unidade e aplique carga à linha.
 - b) Defina a unidade para o modo de resgate, conforme o delineado nas instruções na unidade
 - c) Deve ser dada linha quando o manípulo é rodado no sentido de abaixar um indivíduo. Ver a etiqueta no alojamento superior, para o sentido de rotação adequado. Mantenha sempre tensão na linha, para que a linha seja dada corretamente.
 - d) A linha deve recolher quando o manípulo é rodado no sentido de elevar um indivíduo. Ver a etiqueta no alojamento superior, para o sentido de rotação adequado. Mantenha sempre tensão na linha, para uma recolha correta.
 - e) Coloque a unidade novamente no modo de detenção de queda, conforme o delineado nas instruções na unidade.

Se, depois de inspecionar o RTFA-R, tiver qualquer dúvida quanto à segurança da sua utilização, é crucial que, por motivos de segurança, o RTFA-R seja imediatamente retirado de serviço e que não volte a ser utilizado até que uma pessoa qualificada confirme, por escrito, que este está em condições.

10.2 Inspeção formal:

A MSA não exige a recertificação de fábrica anual referente à mecânica. A MSA recomenda a recertificação nos seguintes intervalos ou em conformidade com os requisitos específicos dos regulamentos locais. A MSA exige a inspeção por uma pessoa competente de acordo com a tabela em baixo.

Tipo de Utilização	Exemplos de aplicação	Condições de utilização	Frequência de inspeção por pessoa competente EXIGIDA	Frequência de recertificação autorizada de fábrica RECOMENDADA
Exposição pouco frequente à luz	Resgate e espaço confinado, manutenção de fábrica	Boas condições de armazenamento ou utilização pouco frequente em exteriores, temperatura ambiente, ambiente limpo	Anualmente	Pelo menos a cada 2 a 5 anos
Moderada a Intensa	Transporte, construção de habitações, serviços públicos, armazéns	Condições de armazenamento razoáveis, utilização extensiva em exteriores e interiores, todas as temperaturas, ambiente limpo ou poeirento	Semestral ou anual	Pelo menos a cada 1 a 2 anos
Muito intensa a contínua	Construção comercial, petróleo e gás, mineração	Condições de armazenamento extremas, utilização em exteriores prolongada ou contínua, todas as temperaturas, ambientes sujos	Trimestral ou semestral	Pelo menos anualmente

ADVERTÊNCIA

Um amês de corpo inteiro é o único dispositivo de detenção de corpo que pode ser usado num sistema de detenção de queda. O RTFA-R MSA SÓ DEVE ser ligado ao anel em D da traseira do amês ou ao anel em D da dianteira com a etiqueta de acoplamento de detenção de quedas "A". Estes procedimentos podem também ser utilizados para a ligação de um sistema de resgate. Nunca utilize um anel em D lateral de anca para a detenção de quedas. O anel em D lateral de anca de um amês SÓ DEVE ser usado para ligar um sistema de posicionamento de trabalho (EN358) (Regulamento Técnico da União Aduaneira TP TC 019/2011; norma ucraniana: ДСТУ EN 361:2008) e NUNCA num sistema de detenção de quedas ou num sistema de escalada. O RTFA-R DEVE passar por uma inspeção completa antes de cada uso, para que se verifique se está em condições de ser usado. Inspeccione a fundo o RTFA-R em busca de desgaste grave, elementos em falta ou partidos, corrosão ou outros danos. Inspeccione se a etiqueta está em falta ou ilegível; se existem indícios de um funcionamento inadequado, encaixe inadequado ou alteração de qualquer componente. Não utilize o RTFA-R MSA até obter uma confirmação por escrito por parte de um profissional competente, se a inspeção revelar que o mesmo não é seguro. Consulte as linhas orientadoras da inspeção. NÃO modifique ou experimente reparar o RTFA-R MSA. Só a MSA ou terceiros com autorização por escrito da MSA podem reparar um RTFA-R MSA. O sistema não deve ser usado para lá das suas limitações, ou com outros fins que não aqueles a que se destina. Os ganchos e os mosquetões não engatam entre eles. Não dê nós num talabarte. Não engate dois ganchos num anel em D. Não dependa dos sentidos tátil e auditivo para verificar o engate apropriado do gancho. Inspeccione sempre visualmente para garantir o engate adequado. Certifique-se de que a abertura e o retentor se encontram fechados antes de utilizar. Impeça o amolgamento ou a deformação do alojamento. Nunca deixe cair a unidade de qualquer altura. Pouse-a sempre cuidadosamente. Ao utilizar, proteja a linha do contacto com cantos e extremidades pontiagudas. Impeça a formação de voltas numa linha frouxa e a ser esticada, pois tal faz com que a linha fique emaranhada. Não permita que objetos estranhos se introduzam no alojamento. Não permita que a linha fique presa ou seja esmagada. Não utilize em locais onde possam cair objetos ou onde haja a possibilidade de interferência no funcionamento e na capacidade de funcionamento adequado do dispositivo. É essencial para a segurança que o equipamento deixe imediatamente de ser utilizado, se surgir qualquer dúvida em relação ao estado de segurança da sua utilização. Deve ser mantido um registo pelo utilizador. Consulte as etiquetas para o material do talabarte retrátil. Após a operação de resgate, o produto deve ser inspecionado por um indivíduo competente. Ao acoplar o produto, escolha um ponto de ancoragem diretamente ACIMA da posição do usuário para minimizar quedas com oscilação (ver a figura 15d). Evite qualquer ponto onde houver dúvidas quanto à resistência. DEVE ser minimizado o potencial de quedas e a distância da queda. DEVE ser tida em consideração a distância mínima necessária (ver a figura 16) abaixo do pé do utilizador, para impedir uma colisão com a estrutura ou o piso. A distância mínima recomendada é de 3 m. Se o produto tiver sido sujeito a forças de impacto ou usado na detenção de queda, DEVE imediatamente ser deixado de utilizar e etiquetado com "INUTILIZÁVEL". Remova a unidade de serviço, se o indicador de carga (ver a figura 1 a) estiver acionado. Não deixe uma linha de produto estendida quando não está a ser utilizada, para proteção contra quedas. Não exponha a linha a extremidades pontiagudas, superfícies abrasivas, faíscas, chama ou a uma temperatura superior a 60 °C. Ao instalar ou remover o produto, limite a exposição a perigos de queda. Pode ser necessário um sistema de detenção de queda independente em separado. Para a segurança do utilizador, é essencial que, no caso de o produto ser revendido fora do país de destino, o revendedor forneça as instruções e informações adicionais relevantes para a utilização, para a manutenção, para a inspeção periódica e para a reparação no idioma do país em que o produto será utilizado. Falhas no cumprimento destas advertências ou uma utilização indevida podem causar ferimentos pessoais graves ou morte.

MANUTENÇÃO E ARMAZENAMENTO

Respeite estritamente as instruções de limpeza nesta secção, para impedir efeitos adversos nos materiais usados no RTFA-R. Limpe periodicamente o RTFA-R com um pano limpo e humedecido (mas não molhado) para remover a sujidade ou a contaminação que podem provocar corrosão, dificultar o funcionamento ou diminuir a legibilidade das etiquetas. Para remover óleo ou massa, utilize um detergente de roupa suave. Não utilize produtos químicos, detergentes agressivos, produtos abrasivos ou máquinas de lavar de pressão. Nunca submerja o RTFA-R em água ou noutro líquido. O acumular de sujeira, tinta ou outros materiais pode fazer com que o RTFA-R funcione incorretamente e, em casos mais graves, enfraquecer a linha. Entre em contacto com a MSA com questões relativas às condições e à limpeza do produto. Alguns ambientes podem necessitar que o RTFA-R seja desinfetado. Entre em contacto com a MSA, para aconselhamento sobre a determinação do procedimento de desinfecção adequado para a aplicação em questão. Coloque etiquetas no equipamento danificado ou em equipamento que precise de manutenção com a mensagem "INUTILIZÁVEL" e remova-os de serviço. A reparação e a manutenção (que não a limpeza) devem ser realizadas por um centro de assistência autorizado da MSA. As peças em movimento dos ganchos e mosquetões podem necessitar de lubrificação periódica com óleo penetrante de baixa viscosidade. Siga as instruções do fabricante do lubrificante. Não aplique lubrificante em excesso. Remova o produto excedente com um pano limpo e seco. Transporte o produto numa embalagem para protegê-lo contra cortes, humidade, produtos químicos e seus vapores, temperaturas extremas e raios ultravioleta. Proteja a linha na zona do bico durante o transporte, para impedir a danificação do mesmo. Fixe o alojamento e o gancho do RTFA-R, para que não se movimentem, se possível. Guarde o RTFA-R num lugar fresco, seco e limpo, longe da exposição direta à luz solar. Evite áreas onde possa haver calor, humidade, luz, óleo, produtos químicos ou seus vapores ou qualquer outro elemento degradante. Nunca permita que o RTFA-R repouse durante longos períodos de tempo em pisos de betão ou cinza, uma vez que a calda sulfocálcica e a cinza podem provocar corrosão. Guarde o RTFA-R com a linha totalmente recolhida. Equipamento danificado, ou que precise de manutenção, não deve ser guardado no mesmo lugar em que se encontrem equipamentos em condições de uso. Equipamento muito sujo, molhado ou contaminado de outra forma deve passar por uma manutenção adequada (por exemplo limpeza e secagem) antes de ser guardado. Antes de usar equipamento que ficou guardado por muito tempo, deve ser realizada uma inspeção formal por um funcionário capacitado.



CUIDADO

Utilize apenas o RTFA-R com o cabo totalmente recolhido e com o para-choques do cabo assente no bico, para proteger o cabo de dobras permanentes

SVENSKA

BRUKSANVISNING

1. Funktion och användning:

Workman säkerhetsblock med nödräddningsanordning (RTFA-R) överensstämmer med EN 360:2002 och EN1496:2006 klass B. RTFA-R är en indragbar anordning som är utformad för att användas av personal för fallskydd och kan också användas för räddning om ett fall inträffar. RTFA-R kan användas med ett lämpligt MSA statussystem i trånga utrymmen med en snabbaktiverande indragningsmekanism för nödevakuering. RTFA-R består av: krok, hus, lina, stativmonteringshållare, snabbaktiverande indragningsmekanism och en fallindikator (se bild 1a och bild 1b). Linans material kan vara rostfritt stål eller galvaniserat stål och den är märkt PN 10159764 på produktetiketten (se bild A). RTFA-R utgör del av ett fallskyddssystem då det monteras till fallskyddsfästet på en helsele och en lämplig förankring. Se selens bruksanvisning för godkända fästpunkter. Om en användare faller kommer enheten automatiskt att stoppa användarens fall efter en kort sträcka och samtidigt begränsa stoppkraften som utövas på användarens kropp. Enheterna RTFA-R tillhandahåller även en nödräddningsmekanism för räddning av en användare som drabbats av ett fall.

2. Utbildning:

Var och en som köper RTFA-R är ansvarig för att göra sig förtrogen med denna bruksanvisning och utbildas av en kompetent person. Försäkra dig om att du har fått lämplig utbildning i användningen av denna produkts utrustning och att du helt har förstått hur den fungerar.

3. Räddningsplan:

Användaren måste ha en räddningsplan och resurser till att genomdriva den. Planen måste ta hänsyn till den utrustning och specialutbildning som krävs för att genomföra snabb räddning under alla förutsebara förhållanden. Under räddningsinsatsen bör man hela tiden ha direkt eller indirekt visuell kontakt eller via andra kommunikationsmedel ha kontakt med personen som ska räddas. När säkerhetsblocket används som en del av räddningssystemet: förankra det i vertikalt läge eller fäst det vid ett stativ (se avsnitt 9.4); kontrollera att det finns tillräckligt med fritt utrymme för att manövrera handvinschen och se till att det finns tillräckligt med utrymme och fallskydd för den räddare som ska manövrera systemet.

4. Fysiska begränsningar:

Säkerhetsblocket är avsett för en användare vars vikt, inklusive kläder, verktyg och andra användarburna föremål, understiger den kapacitet som anges på produktetiketten. Användare med muskel-, skelett-, hälso- eller annat fysiskt tillstånd som skulle kunna sänka förmågan att motstå stöbelastningar från fallskydd eller långvarig upphängning ska rådgöra med läkare före användning. Gravida och minderåriga får aldrig använda säkerhetsblocket.

5. Systemkomponenternas kompatibilitet:

Alla komponenter (t.ex. helkroppssele, remskiva, karbinhake, krok etc.) som är kopplade till MSA RTFA-R MÅSTE vara kompatibla. MSA RTFA-R är avsett att användas med MSA-godkända komponenter och anslutna undersystem. Användning av MSA RTFA-R med andra tillverkares produkter utan skriftligt godkännande från MSA kan påverka funktionskompatibiliteten mellan systemdelar samt hela systemets säkerhet och tillförlitlighet negativt. Anslutna undersystem måste vara lämpliga för användning i det aktuella användningsområdet (t.ex. fallskydd, klättringsskydd, räddning eller utrymning). Se tillverkarens bruksanvisning som medföljer komponenten eller det anslutna undersystem för att avgöra lämpligheten. Kontakta MSA om du har frågor eller för mer information.

6. Förankringar och förankringskoppling:

Förankringar och kopplingar till personliga fallskyddssystem måste kunna bära en statisk belastning som verkar i varje riktning som systemet tillåter, eller åtminstone:

- Standardkrav i enlighet med EN 795 (TP TC 019/2011, ДСТУ EN 795) eller likvärdig AS/NZS 1891.4
- 22,2 kN (5 000 lbs) om ej certifierade

Om mer än ett personligt fallskyddssystem kopplas till en förankring ska de förankringsstyrkor som anges i (a) och (b) multipliceras med antalet personliga fallskyddssystem som anslutits.

7. Planera användningen av system:**⚠ VARNING**

Ändra aldrig ett MSA RTFA-R.

Använd det bara för fallskydd eller räddning av en person.

Använd inte enheten för att bromsa fall på grund av sammanstörtande massor i rörelse, t.ex. sädeskorn, sand eller vätskor.

Använd inte ett säkerhetsblock som materialhiss.

Felaktig användning kan leda till dödsfall eller allvarlig personskada.

7.1 Konfigurering:**⚠ VARNING**

Förankra enheten för att förebygga pendelfall och kollision med föremål i eller nära fallsträckan. Pendelfall kan öka fallavståndet, se bild 15c, bild 15d.

Förankra enheten så att linan inte exponeras mot vassa kanter eller nötande ytor under ett fallskydd.

Att inte följa dessa anvisningar kan leda till allvarig personskada eller dödsfall.

Montera RTFA-R direkt ovanför användaren då det gäller vertikalt fallskydd, se bild 15.

8. Användning:**⚠ VARNING**

Använd inte ett säkerhetsblock som har stoppat ett fall annat än för att rädda användaren. Ta genast säkerhetsblocket ur bruk efter att ha räddat användaren och märk det "OBRUKBART". Använd inte ett säkerhetsblock som har missbrukats, t.ex. genom att ha släppts från en avsevärd höjd. Felaktig användning kan leda till dödsfall eller allvarig personskada.

8.1 Anslutning:**⚠ VARNING**

Lita inte endast på din känsla och hörsel när du kontrollerar att en ställningskrok sitter fast ordentligt. Kontrollera alltid visuellt att den sitter fast ordentligt. Kontrollera att öppningen och spärren är stängda före användning.

8.1.1 Ankarmonterat säkerhetsblock: Kontrollera att säkerhetsblocket är konfigurerat i fallskyddsläge genom att verifiera att indikatorpilarna pekar mot "SRL" (se anvisningarna om säkerhetsblocket och se bild 21). Anslut säkerhetsblockets bärhandtag till en lämplig förankring med de rätta anslutningsbeslagen. Anslut kroken till fallskyddets fästpunkt på en godkänd helkroppssele. Kontrollera att krokens stängningsarm är helt stängd och låst.

8.2 Röra sig i arbetsområdet:**⚠ FÖRSIKTIGHET**

Se till linan löper fritt från andra personer, föremål och hinder.

Lossa inte linan, slå inte knut på den och stå inte på den.

Låt inte linan bli slak.

Låt inte linan löpa runt kroppen eller armar och ben.

Förläng inte linan genom att ansluta till ytterligare en lina.

Släpp inte linan för att låta den fritt dra sig in i huset.

Rör dig försiktigt för att inte tappa balansen på grund av linspänning eller låsning. Förflytta dig mot förankringen i en hastighet som gör att linan inte slaknar. Förflytta dig bort från förankringen i en hastighet som är lägre än enhetens låsningshastighet. Undvik hastiga eller plötsliga rörelser i någon riktning.

9. Använda säkerhetsblocket till räddning:

Säkerhetsblocket kan användas som räddningsutrustning för en användare som har varit med om ett fall. Ett säkerhetsblock RTFA-R används som vanligt säkerhetsblock för fallskydd tills det ställs om till räddningsläge (se bild 22). Kapaciteten hos ett säkerhetsblock i fallskydds- och räddningsläge är en person. Se etiketterna på säkerhetsblocket angående specifik viktkapacitet. Kraften för att lyfta en person på 140 kg (310 lbs) i räddningsläge är 11 kp (107 N/24 lbs) och för att sänka en person på 140 kg (310 lbs) är den 10 kp (98 N/22 lbs). Detta avsnitt av bruksanvisningen förklarar hur säkerhetsblocket används i räddningsläge. Ett säkerhetsblock i räddningsläge kan inte användas för fallskydd.

9.1 Inställning av säkerhetsblocket till räddningsläge:

Räddningspersonalen måste vara utrustad med korrekt fallskydd när det är tillämpligt. Om den person som ska räddas inte är ansluten till säkerhetsblocket, låt då linan löpa ut medan säkerhetsblocket är i fallskyddsläge och koppla kroken till rätt kopplingspunkt på den person som ska räddas. Då personen väl är ansluten till säkerhetsblocket kan säkerhetsblocket försättas i räddningsläge. Följ noggrant anvisningarna nedan för att försätta säkerhetsblocket i räddningsläge.

- a: Dra ut lägesratten ur huset nedtill, vrid 90 grader så att pilen pekar mot  och släpp sedan ratten. Det uppstår ett gap mellan ratten och bussningen.
b: Kontrollera att ratten är i läge (ratten vrids inte) och att belastning känns mot vinschhandtaget.

9.2 Lyfta upp och sänka ned under räddning:

VARNING

Håll alltid linan sträckt då den används i räddningsläge. Låt inte linan slakna. Dra i linan om det behövs. Underlåtenhet kan leda till allvarlig personskada eller dödsfall.

I händelse av ett fall, lyft först åtminstone ett halvt varv för att låsa upp trumman innan du försöker sänka. Efter att ha lyft för att låsa upp trumman lyfter eller sänker du den person som ska räddas genom att vrida vinschen i rätt riktning enligt anvisning på säkerhetsblocket. Nedsänkingsfunktionen är endast avsedd för att sänka ned en person maximalt 2 meter. Låt inte linan slakna under räddningen. Om den börjar slakna kan den person som räddas falla en andra gång. Enheten låses genom självbromsning då handtaget släpps. Se etiketterna på säkerhetsblocket angående den maximala kraft som krävs för att vrida handtaget när räddningsanordningen är belastad enligt sin kapacitet. Var ytterst försiktig när den person som räddas när en säker plats och kopplas loss från räddningssystemet. När den person som räddas befinner sig på en säker nivå måste räddaren/räddarna flytta personen i sidled och sedan sänka ned personen till en säker och stabil yta där läkarvård kan ges eller personen transporteras. Försiktighet måste iaktas under denna åtgärd så att räddaren/räddarna inte faller. Om en bärbar förankring används för att stödja säkerhetsblocket (t.ex. ett stativ, se avsnitt 9.4), var då mycket försiktig så att inte förankringen välter medan personen flyttas till en säker plats.

VARNING

Den röda markeringen märker ut slutet av linan. Då det blir synligt måste man sluta sänka ned! Om handtaget vrids ytterligare i sänkriktningen kommer vajern att vindas tillbaka kring trumman i motsatt riktning och skada räddaren.

9.3 Återställning av räddningsläge till fallskyddsläge:

Följ noggrant anvisningarna nedan för att återställa säkerhetsblocket till fallskyddsläge:

- a: Avlägsna varje last som är fäst vid linan och säkra vajern så att den inte kan rulla tillbaka in i enheten av sig själv.
b: Dra ut lägesratten ur huset nedtill, vrid 90 grader så att pilen pekar mot "SRL" och släpp sedan ratten. Ratten kommer att ligga an mot bussningen om den sitter rätt.
c: Kontrollera att RTFA-R är i fallskyddsläge genom att släppa ut lina och se att den automatiskt dras tillbaka in i enheten.
d: Genomför ett lästest på enheten sedan du släppt ut lina genom att dra kraftigt nedåt på vajern, varvid enheten ska låsas.
Lämna alltid säkerhetsblocket i fallskyddsläge.

9.4 Montera säkerhetsblocket på ett stativ:

- Steg 1: Dra benen utåt och lås dem.
Steg 2: Kontrollera att säkerhetsblocket är i räddningsläge, rulla ut ca 3 m (10 ft) lina. Placera vajern på remskivan och använd karbinhaken till att montera remskivan på stativet, se bild 23.
Steg 3: Höj stativet till önskad höjd.
Steg 4: Se till att fästremmen vid stativfötterna är åtdragen.
Steg 5: Placera säkerhetsblocket på framsidan av stativbenet.

Se etikett F och följ nedanstående anvisningar:

- Tryck in en av stativets bensprintar halvvägs genom benet. Var försiktig, tryck den inte hela vägen igenom, för då faller stativet samman.
- Positionera säkerhetsblocket med integrerad hållare på sprinten med hjälp av springan på vänster sida.
- Låt säkerhetsblocket glida uppåt och helt gripa in i springan och hålet på den integrerade hållaren.
- Tryck tillbaka stativbenets sprint så att den griper tag helt.
- Återställ säkerhetsblocket till läge "SRL" före användning.

Workman Tripod och Workman Rescuer är nu färdiga att användas.

10 Inspektion:

VARNING

Inspektera säkerhetsblocket enligt anvisningarna på etiketterna och i denna bruksanvisning. Underlåtenhet att följa anvisningarna kan leda till allvarlig personskada eller dödsfall.

FÖRSIKTIGHET

Använd alltid handskar då du inspekterar vajerenheter; brutna kardeler kan vålla kroppsskada.

10.1 Riktlinjer för inspektion: Inspektera Workman RTFA-R före varje användning. Utför följande steg i ordningsföljd. Om du känner dig tveksam inför någon kontrollpunkt ska du fråga MSA eller en kompetent person som är behörig att genomföra en formell kontroll. Ta genast varje enhet ur drift som inte uppfyller kraven i något av nedanstående steg:

- (1) Kontrollera att fallindikatorn inte har utlösts. Fallindikatorn sitter på kroken. Fallindikatorer utlöses genom att ett stift skärs av. Bild 12 visar en ej utlöst indikator. Bild 13 visar en utlöst indikator. Ta ett säkerhetsblock ur drift om fallindikatorn har utlösts.
- (2) Kontrollera att etiketterna finns på plats och är läsbara. Titta i kontrollfältet för behöriga personer och försäkra dig om att en behörig person har utfört en kontroll under de senaste tolv (12) månaderna enligt anvisning på etikett B.
- (3) Kontrollera linans ut- och inrullning genom att dra ut hela linan och sedan låta den rulla tillbaka in i huset på ett kontrollerat sätt. Linans gång ska vara jämn och utan ryck vid utrullning och fungera utan avbrott vid inrullning. Linan måste rullas in helt i huset. Kontrollera att enheten låses genom att snabbt dra ut lina ur huset. Enheten måste låsas och förbli låst tills linspänningen släpps. Upprepa tre gånger.
- (4) Kontrollera om det finns skador på konstruktionen eller korrosion. Kontrollera att husets fästen sitter fast ordentligt, att det inte finns några saknade eller ändrade delar, att det inte finns några sprickor, deformationer eller djupa hack i huset, linan eller kroken.
- (5) För vajerlinor: Inspektera hylsorna och kausen vid kroken och kontrollera att det inte finns sprickor, skevhet, korrosion, förslitning eller hack i linan. Kontrollera hela linan och kontrollera att det inte finns krökningar, böjningar, trådlösning, förändringar av diametern, korrosion eller trasiga trådar.

- (6) Kontrollera alla metalldelar och se efter om de är skadade, ändrade eller om det saknas delar.
- (7) Kontrollera kroken med avseende på deformation, brott, sprickor, korrosion, urgröppningar, grader, skarpa kanter, jack, djupa hack, lösa delar eller tecken på exponering mot stark värme eller kemikalier. Kontrollera funktionen: läs upp, öppna, stäng och läs flera gånger. Stängningsarmen måste stängas automatiskt och sitta tätt mot näsan. Låsmekanismen måste hålla kvar stängningsarmens spets inom 3 mm (1/8 tum) från näsan då stängningsarmen utsätts för hårt tryck.
- (8) Kontrollera alla plastdelar med avseende på hack, brott, ändringar, omfattande slitage samt saknade eller lösa delar. Kontrollera om det finns brännmärken eller skador som orsakats av värme eller kemikalier.
- (9) Kontrollera varje komponent och undersystem av det fullständiga systemet i enlighet med respektive tillverkarens anvisningar.
- (10) Kontrollera att indragningsmekanismen och tillhörande komponenter fungerar korrekt enligt driftsanvisningarna (se avsnitt 8 i denna bruksanvisning).
- (11) Kontrollera att säkerhetsblocket fungerar korrekt i räddningsläge:
- Säkra enheten och belasta linan.
 - Försätt enheten i räddningsläge enligt anvisningarna på enheten.
 - Linan ska släppas ut när handtaget vrids i riktning för att sänka ned en person. Se etiketten på huset upptill angående rätt rotationsriktning. Håll alltid linan sträckt så att den släpps ut korrekt.
 - Linan ska dras in när handtaget vrids i riktning för att lyfta en person. Se etiketten på huset upptill angående rätt rotationsriktning. Håll alltid linan sträckt så att den dras in korrekt.
 - Återställ enheten till fallskyddsläge enligt anvisningarna på enheten.

Om det efter en kontroll av säkerhetsblocket finns tvivel om huruvida dess skick är tillräckligt gott för säker användning måste säkerhetsblocket av säkerhetsskäl omedelbart tas ur bruk och inte används igen förrän en behörig person skriftligen bekräftar att det får användas igen.

10.2 Formell inspektion:

MSA kräver inte årlig omcertifiering från fabrik av mekaniska delar. MSA rekommenderar omcertifiering med följande intervall eller enligt specifika krav i lokala bestämmelser. MSA kräver att inspektion utförs av en behörig person enligt nedanstående tabell.

Typ av användning	Exempel på användningsområden	Användningsvillkor	ERFORDERLIG frekvens för inspektion av behörig person	REKOMMENDERAD frekvens för fabriksauktoriseraad omcertifiering
Sällan till ibland	Räddning och tränga utrymmen. Fabriksunderhåll	Goda förvaringsförhållanden, sällan förekommande utomhusanvändning, rumstemperatur, rena miljöer	Årligen	Åtminstone vartannat till vart femte år
Måttligt till tung	Transport, bostadsbyggande, allmännyttiga tjänster, lager	Rimliga förvaringsförhållanden, inomhusbruk och mycket utomhusbruk, alla temperaturer, rena eller dammiga miljöer	Halvårsvis till årsvis	Åtminstone varje eller vartannat år
Påfrestande till fortlöpande	Byggindustri, olje- och gasindustri, gruvindustri	Krävande förvaringsförhållanden, långvarig eller fortlöpande utomhusanvändning, alla temperaturer, smutsiga miljöer	Kvartalsvis till halvårsvis	Åtminstone årligen

VARNING

En helkroppsssele är den enda acceptabla kroppsfasthållningsanordningen som kan användas i ett fallskyddssystem. MSA RTFA-R FÅR ENDAST anslutas till selens bakre eller främre D-ring med fallskyddsetiketten "A". Dessa punkter kan även användas för att ansluta ett räddningssystem. Använd aldrig höft-D-ringen för fallskydd. Höft-D-ringen till en sele FÅR ENDAST användas till att ansluta ett system för arbetspositionering (EN358) (Customs Union Technical Regulation TP TC 019/2011; ukrainsk standard: ДСТУ EN 361:2008) och ALDRIG till ett fallskydds- eller klättringssystem. Säkerhetsblocket MÅSTE kontrolleras fullständigt före varje användning för att säkerställa att det är i funktionsdugligt skick. Undersök säkerhetsblocket med avseende på kraftigt slitage, saknade eller defekta komponenter, korrosion eller andra skador. Kontrollera om etiketter saknas eller är oläsliga, om det finns tecken på felaktig funktion, felaktig montering eller ändringar på komponenter. Om det vid en kontroll har konstaterats ett säkerhetsproblem för MSA RTFA-R ska det inte användas förrän en behörig person skriftligen bekräftar att det är funktionsdugligt. Se riktlinjerna för kontroll. Företrä INGA förändringar eller reparationsförsök på MSA RTRFA-R. Endast MSA eller parter med skriftlig auktorisering från MSA får reparera ett MSA RTFA-R. Systemet ska inte användas bortom sina begränsningar eller för något ändamål som det inte är avsett för. Krok och karbinhakar får inte kopplas samman. Slå inga knutar på en lina. Anslut inte två krokar till en D-ring. Lita inte endast på din känsla och hörsel när du kontrollerar att en ställningskrok sitter fast ordentligt. Kontrollera alltid visuellt att den sitter fast ordentligt. Kontrollera att öppningen och spårerna är stängda före användning. Undvik bucklor och deformationer på höljet. Låt inte enheten falla ned. Sätt alltid ned den försiktigt. Se till att linan inte kommer i kontakt med skarpa hörn och kanter när den används. Förhindra att det i en slak lina bildas slingor som kan orsaka knutar vid åtdragning. Se till att främmande partiklar inte kommer in i huset. Se till att linan inte fastnar eller kläms fast. Använd inte enheten på platser där föremål kan falla ned eller på annat sätt störa dess användning eller funktion. Av säkerhetsskäl är det mycket viktigt att utrustningen omedelbart tas ur bruk om tvivel uppstår om dess skick är tillräckligt gott för säker användning. Protokoll måste föras av användaren. Se etiketterna angående materialet i den självindragande linan. Efter en räddningsinsats måste produkten kontrolleras av en behörig person. Använd en förankringspunkt direkt OVANFÖR användarens position när produkten fästs för att minimera pendelfall (se bild 15d). Undvik förankringspunkter där fäststyrkan är tveksam. Risken för fall och fallhöjden MÅSTE minimeras. Hänsyn MÅSTE tas till det minsta fria utrymme som behövs (se bild 16) under användarens fötter för att förhindra en kollision med byggnadsstrukturen eller marken. Minsta rekommenderade fria utrymme är 3 m. Om produkten har utsatts för fall eller starka påfrestningar MÅSTE den omedelbart tas ur bruk och märkas med "OBRUKBART". Ta enheten ur bruk om fallindikatorn (se bild 1a) har utlösts. Lämna inte produktens lina utdragen när den inte används för fallskydd. Låt inte linan exponeras mot vassa kanter, nötande ytor, gnistor, lågor eller värme över 60 °C. Begränsa exponeringen mot fallrisker då produkten monteras eller avlägsnas. Ett separat fallskyddssystem kan komma att krävas. Det är väsentligt för användarens säkerhet att återförsäljaren, om produkten säljs vidare utanför det ursprungliga destinationslandet, tillhandahåller ytterligare väsentlig information om användning, om underhåll, om återkommande undersökning och om reparation på språket i det land där produkten ska användas. Om inte dessa varningar följs eller om enheten används felaktigt kan det leda till allvarliga personskador eller dödsfall.

UNDERHÅLL OCH FÖRVARING

Följ anvisningarna för rengöring i detta avsnitt strikt för att förebygga negativ inverkan på de material som används i säkerhetsblocket. Rengör säkerhetsblocket med jämna mellanrum med en ren fuktig (inte våt) trasa för att avlägsna smuts eller föroreningar som kan orsaka korrosion, hämma funktionen eller försämra etiketternas läsbarhet. Använd ett mildt rengöringsmedel för att avlägsna olja eller fett. Använd inte kemikalier, starka rengöringsmedel, slipande rengöringsmedel eller högtrycksvätt. Sänk aldrig ned säkerhetsblocket i vatten eller annan vätska. Stora mängder smuts, färg eller andra främmande föremål kan hindra säkerhetsblocket från att fungera korrekt och i allvarliga fall försvaga linan. Kontakta MSA om du har frågor angående produktens skick och rengöring. I vissa miljöer kan säkerhetsblocket behöva desinficeras. Kontakta MSA för att få hjälp med att fastställa lämpliga desinficeringsmetoder för det aktuella användningsområdet. Märkt skadad utrustning eller utrustning som behöver underhåll med "OBRUKBAR" och ta den ur bruk. Reparationer och underhåll (förutom rengöring) måste utföras av ett av MSA auktoriserat servicecenter. De rörliga delarna på ställningskrokar och karbinhakar kan behöva smörjas regelbundet med en penetrerande olja av låg viskositet. Följ smörjmedelstillverkarens anvisningar. Använd inte för mycket smörjmedel. Torka bort överskott med en ren, torr trasa. Transportera produkten i en förpackning som skyddar den mot skärskador, fukt, kemikalier, kemikalieångor, extrema temperaturer och UV-strålning. Skydda linan vid munstycket under transport för att förhindra skador. Säkra om möjligt säkerhetsblockets hus och krok mot rörelser vid förflyttning. Förvara säkerhetsblocket på en sval, torr och ren plats skyddad från direkt solljus. Undvik områden där hög värme, fukt, ljus, olja, kemikalier, kemikalieångor eller andra negativa inverkan kan förekomma. Låt aldrig säkerhetsblocket ligga i långa perioder på betong eller askunderlag eftersom svavelkalk och aska kan orsaka korrosion. Förvara säkerhetsblocket med linan helt indragen. Förvara inte skadad utrustning eller utrustning som behöver underhållas i närheten av funktionsduglig utrustning. Mycket smutsig, våt eller på annat sätt förorenad utrustning bör underhållas ordentligt (t.ex. rengöras och torkas) före förvaring. Utrustning som har förvarats under längre tid ska kontrolleras av en behörig person innan den används.



FÖRSIKTIGHET

Förvara säkerhetsblocket endast med vajern helt indragen och med vajerstötfångaren av gummi inne i munstycket för att skydda vajern mot permanent böjning

БЪЛГАРСКИ ИНСТРУКЦИИ ЗА УПОТРЕБА

1. Функции и приложение:

MSA Worktap самонавиващият се ограничител на падането със спасително устройство за аварийни ситуации (RTFA-R) отговаря на стандартите EN 360:2002 и EN1496:2006 клас B. RTFA-R е защитно устройство със самонавиващо се въже, което служи за ограничаване на падането, а също така и за изтегляне след евентуално падане. Благодарение на бързо активиращия се механизъм за изтегляне RTFA-R може да се използва в ограничени пространства при аварийни евакуации с подходяща тринога от MSA. RTFA-R се състои от: кукообразен карабинер; корпус; амортизиращо въже (спусково въже); скоба за монтиране на триножник; бързо активиращ се механизъм за изтегляне и индикатор на натоварването (вж. фигура 1а и фигура 1b). Въжето може да е изработено от неръждаема стомана или галванизирани стомана и е маркирано с PN 10159764 на етикета (вж. фигура А). RTFA-R е част от системата за спиране на падането, когато се закачи към приставката за спиране на падане на сбруята за цяло тяло и подходяща анкерна точка. Вж. инструкциите на сбруята за одобрени точки на свързване. В случай че потребителят падне, устройството автоматично спира снижаването за кратко разстояние, като същевременно намалява ефекта от силата на спиране на падането върху тялото на потребителя. RTFA-R разполага също с механизъм за спасяване при аварийни ситуации, който служи за изтегляне на вече паднал потребител.

2. Обучение:

Задължение на ползвателя на RTFA-R е да се запознае с настоящите инструкции за потребителя и да се обучи от компетентно лице. Уверете се, че сте били надлежно обучени за използването на това оборудване и че напълно разбирате начина му на работа.

3. Спасителен план:

Потребителят трябва да разполага със спасителен план и нужните за изпълнението му средства. Планът трябва да е съобразен с нужното специално обучение и оборудване, за да се гарантира своевременно спасяване при всички предвидими условия. По време на цялата спасителна операция трябва да се поддържа пряк или непряк визуален контакт или друга форма на комуникация със спасяваното лице. За да използвате RTFA-R като част от спасителна система: анкерирайте го във вертикална позиция или го монтирайте към триножник (вж. раздел 9.4); осигурете достатъчно място за опериране с манивелата; осигурете достатъчно място за защита от падане на спасителя, който ще борави със системата.

4. Физически ограничения:

RTFA-R е предназначен за един потребител, чието общо тегло – включително дрехи, инструменти и други носени от него предмети – не надвишава от капацитета на натоварване, посочен на етикета на продукта. Потребителите с мускулни, опорно-двигателни, медицински или други физически проблеми, които може да им попречат да издържат сътресението при спирането на падането или продължителното висене, трябва да се консултират с лекар, преди да използват оборудването. RTFA-R не трябва в никакъв случай да се използва от бременни жени и непълнолетни.

5. Съвместимост на частите на системата:

Всички компоненти (напр. сбруята за цяло тяло, макарата, карабинерът, кукообразният карабинер и т. н.), свързани с този MSA RTFA-R, ТРЯБВА да бъдат съвместими. MSA RTFA-R е проектиран да се използва с одобрени от MSA компоненти и свързващи подсистеми. Използването на RTFA-R с продукти от други марки, които не са одобрени писмено от MSA, може да навреди на функционалната съвместимост между компонентите на системата и на безопасността и надеждността на цялата система. Свързващите подсистеми трябва да са подходящи за конкретното приложение (напр. защита от падане, защита при качване, спасяване или евакуация). Вж. инструкциите от производителя на компонента или свързващата подсистема, за да определите съвместимостта им с този продукт. Свържете се с MSA при каквито и да било въпроси или за допълнителна информация.

6. Анкерни точки и свързка:

Анкерните точки и конекторите на личната система за спиране на падането трябва да могат да понесат статичен товар, приложен във всяка посока, разрешена от системата, с тегло най-малко:

- Определеното от стандарта EN 795 (TP TC 019/2011, DCTU EN 795) или еквивалентен AS/NZS 1891.4
- 5000 фунта (22,2 kN) при липса на сертификат

Когато на една анкерна точка се монтира повече от една лична система за спиране на падането, анкерните сили, посочени в (а) и (b) по-горе, се умножават по броя на монтираните лични системи за спиране на падането.

7. Планиране на използването на системите:

⚠ ПРЕДУПРЕЖДЕНИЕ

*В никакъв случай не изменяйте конструкцията на MSA RTFA-R
Да се използва само за спиране на падане или спасяване на един човек.
Да не се използва за спиране на падания в следствие срутване на подвижни маси, напр. зърнести структури, пясък или течности.
Не използвайте RTFA-R като лебедка за повдигане на материали.
Неправилната употреба може да доведе до смърт или сериозни наранявания.*

7.1 Подготовка:

⚠ ПРЕДУПРЕЖДЕНИЕ

*Позиционирайте устройството така, че да предотвратите падания със залюляване и удар в обекти на пътя на падане или в близост до него.
Падания със залюляване може да увеличат разстоянието на падане, вж. фигура 15c, фигура 15d
Позиционирайте устройството така, че въжето да не влиза в контакт с остри ръбове или абразивни повърхности по време на спирането на падането.
Неспазването на инструкциите може да доведе до сериозни наранявания или смърт.*

За спиране на вертикално падане разположете RTFA-R точно над потребителя, вж. 15.

8. Употреба:

⚠ ПРЕДУПРЕЖДЕНИЕ

Не използвайте RTFA-R, който е подложен на спиране на падане, различно от това за спасяване на потребител. Незабавно изведете RTFA-R от употреба след спасяване на потребителя и маркирайте устройството като "НЕИЗПОЛЗВАЕМ". Не използвайте RTFA-R, който е бил подложен на стрес, например падане от голяма височина. Неправилната употреба може да доведе до смърт или сериозни наранявания.

8.1 Свързване:

⚠ ПРЕДУПРЕЖДЕНИЕ

Не се осланяйте на пипане или звук, за да се уверите, че кукообразният карабинер е правилно закопчан. Винаги проверявайте визуално за правилно закопчаване. Преди употреба се уверете, че закопчалката и държачът са затворени.

8.1.1 Анкерно монтиран RTFA: Уверете се, че RTFA-R е в режим на спиране на падания, т.е. стрелката да сочи към "SRL" (вж. инструкциите на RTFA-R и фигура 21). Свържете дръжката за носене на RTFA-R към подходяща свързваща апаратура. Свържете кукообразния карабинер към точката за окачване на сбруята за цяло тяло. Закопчалката на кукообразния карабинер трябва да е затворена докрай и заключена.

8.2 Придвижване в работното пространство:

⚠ ВНИМАНИЕ

*Дръжте въжето на разстояние от други работници, предмети и препятствия.
Не притискайте, не завързвайте и не стойте върху въжето.
Не позволявайте отпускане на въжето.
Не допускате въжето да преминава до тялото или крайниците.
Не удължавайте въжето чрез свързване с друго въже.
Не освобождавайте въжето и не му позволявайте да се прибере свободно в корпуса.*

Движете се внимателно, за да избегнете загубата на равновесие поради затягане или блокиране на въжето. Връщайте се към точката на закачане със скорост, която не позволява на въжето да се разхлаби. Отдалечавайте се от точката на закачане със скорост, по-ниска от нужната за заключването на устройството. Избягвайте бързи или внезапни движения в която и да било посока.

9. Използване на RTFA-R за спасяване:

RTFA-R може да се използва като спасително устройство за потребител, който вече паднал. RTFA-R се използва като стандартен RTFA за защита от падане, когато е в режим на спасяване (вж. фигура 22). Капацитетът на натоварване на RTFA-R в режим на спиране на падането или режим на спасяване е един човек. Вж. етикетите на RTFA-R за специфичния капацитет на товароспособност. Приблизителната сила за издигане на човек с тегло 140 кг (310 фунта) в режим на спасяване е 24 фунта (107 N/11 kgf), а за спускане на човек с тегло 140 кг (310 фунта) – 22 фунта (98 N/10 kgf). Настоящият раздел от инструкциите разяснява използването на RTFA-R в спасителен режим. RTFA-R в спасителен режим не може да се използва за спиране на падане.

9.1 Поставяне на RTFA-R в спасителен режим:

Спасителния екип трябва да е екипиран с подходяща защита от падане, когато е приложимо. Ако лицето, което ще спасявате, не е закачено за RTFA-R, му подайте въжето, докато RTFA-R е в режим на спиране на падане, и закачете кукообразния карабинер към подходяща точка за окачване на въпросното лице. След като лицето се закачи към RTFA-R, поставете RTFA-R в спасителен режим. Внимателно следвайте инструкциите по-долу, за да поставите RTFA-R в спасителен режим.

a: Издърпайте копчето за избор на режим, което се намира в долната част на корпуса, завъртете го на 90 градуса, така че стрелката да сочи към , след което освободете копчето. Между копчето и основата му ще има разстояние.

b: Потвърдете, че копчето е заключено в правилната позиция (не може да се върти) и натоварването пада върху манivelата.

9.2 Издигане и спускане по време на спасяване:

ПРЕДУПРЕЖДЕНИЕ

Винаги поддържате въжето изпънато при използване в спасителен режим. Не допускате отпускане на въжето. Дръпнете въжето, ако се налага. Неспазването на това указание може да доведе до сериозни наранявания или смърт.

В случай на падане първо издърпайте с поне половин оборот, за да се деблокира барабанът, преди да опитате спускане. След издигането с цел деблокиране на барабана издърпайте или спуснете спасяваното лице, като завъртите манivelата в посоката, указана върху RTFA-R. Функцията за спускане е предназначена само за спускане на човека на максимално разстояние от 2 м. Не допускате отпускане на въжето по време на спасяване. Ако се допусне отпускане, е възможно спасяваното лице да падне втори път. Автоматичната спирачка ще блокира устройството, ако дръжката се освободи. Вж. етикетите на RTFA-R за максималната сила, необходима за завъртането на дръжката, когато спасителното устройство е натоварено до максималния си капацитет. Бъдете особено внимателни, когато спасяваното лице достигне безопасно място и се откача от спасителната система. Когато спасяваното лице вече е на безопасна височина, спасяващите трябва да го преместят странично и да го спуснат на безопасна и стабилна повърхност, където може да получи медицинска помощ или да се транспортира. По време на този ход трябва да се внимава спасяващите да не паднат. Ако се използва преносима анкерна опора за поддържане на RTFA-R (напр. триножник, вж. раздел 9.4), бъдете изключително внимателни опората да не падне при преместването на лицето на безопасно място.

ПРЕДУПРЕЖДЕНИЕ

Червеният знак указва края на въжето. След като се покаже, трябва да спрете спускането! Последващо завъртане на дръжката в посоката за спускането ще започне да увива въжето около барабана в обратна посока и може да повреди спасителното устройство.

9.3 Превключване от спасителен режим в режим на спиране на падането:

Внимателно следвайте инструкциите по-долу, за да върнете RTFA-R в режим на спиране на падането:

a: Откачете от въжето всякакъв товар и фиксирайте въжето, така че да не се прибере свободно в устройството.

b: Издърпайте копчето за избор на режим, което се намира в долната част на корпуса, завъртете го на 90 градуса, така че стрелката да сочи към "SRL", след което освободете копчето. Копчето ще е плътно прилепнало към основата си, ако е правилно завъртяно.

c: Потвърдете, че RTFA-R е в режим на спиране на падане, като проверите дали след изваждане въжето се прибира автоматично в устройството.

d: След като извадите въжето, го дръпнете рязко, за да се уверите, че блокиращият механизъм е в изправност.

Винаги оставайте RTFA-R в режим на спиране на падане.

9.4 Монтиране на RTFA-R на триножник:

Стъпка 1: Разтворете краката навън, след което ги фиксирайте.

Стъпка 2: Уверете се, че RTFA-R е в спасителен режим, и изтеглете около 3 м (10 фута) от въжето. Прекарайте въжето през макара и използвайте карабинер, за да монтирате макарата към триножника, вж. фигура 23.

Стъпка 3: Нагласете триножника на желаната височина.

Стъпка 4: Уверете се, че фиксиращият ремък на триножника е затегнат.

Стъпка 5: Поставете RTFA-R пред крака на триножника.

Вж. етикет F и следвайте инструкциите по-долу:

- Натиснете щифта на единия крак на триножника наполовина в крака. Внимание: не го натискайте докрай, тъй като триножникът ще падне.
- Позиционирайте RTFA-R с вградената скоба към щифта с помощта на слота от лявата страна.
- Плъзнете RTFA-R нагоре, до пълното заключване на слота и отвора на вградената скоба.
- Натиснете щифта обратно в крака на триножника до пълното му заключване.
- Върнете RTFA-R в режим "SRL" преди употреба.

Workman Tripod и Workman Rescuer вече са готови за употреба. Вече са готови за употреба.

10 Инспектиране:

ПРЕДУПРЕЖДЕНИЕ

Инспектирайте RTFA-R съобразно инструкциите върху етикетите и в настоящото ръководство. Неспазването на инструкциите може да доведе до сериозно нараняване или смърт.

ВНИМАНИЕ

Винаги носете ръкавици при инспектиране на въжетата; скъсаните нишки може да причинят нараняване.

10.1 Насоки за инспектиране: Инспектирайте Workman RTFA-R преди всяка употреба. Изпълнете стъпките по-долу поред. Ако се съмнявате за някоя точка от инспекцията, се консултирайте с MSA или с компетентно лице, квалифицирано да извършва официална инспекция. Незабавно прекратете използването на всякакво устройство, което не отговаря на изискванията на която и да е от стъпките по-долу:

- (1) Инспектирайте индикатора на натоварването, за да потвърдите, че не е задействан. Индикаторът на натоварването се намира на кукообразния карабинер. Индикаторите за натоварване се задействат чрез сръзване на щифт. Фигура 12 показва незадействан индикатор. Фигура 13 показва задействан индикатор. Изведете от експлоатация RTFA-R, ако индикаторът за натоварване е задействан.
- (2) Инспектирайте етикетите, за да потвърдите, че те са налични и четими. Проверете таблицата за инспектиране от компетентни лица, за да се уверите, че компетентно лице е извършило инспекция в рамките на последните дванадесет (12) месеца, както е указано на етикет В.
- (3) Инспектирайте развиването и навиването на въжето, като го изтеглите докрай и го оставите да се прибере в корпуса, като го придържате, за да не се прибере свободно. Движението на въжето трябва да е гладко – без тласъци по време на развиването или записането по време на прибирането. Въжето трябва да се прибере напълно в корпуса. Потвърдете, че блокиращият механизъм работи, като дръпнете въжето рязко навън от корпуса. Устройството трябва да се заключи и да остане заключено, докато въжето не се отпусне. Повторете три пъти.
- (4) Инспектирайте за структурни повреди и корозия. Потвърдете, че прикачените елементи на корпуса са стегнати; че няма липсващи или изменени части; че няма пукнатини, деформации или дълбоки прорези в корпуса, въжето или кукообразния карабинер.
- (5) За кабелните въжета: Инспектирайте втулките и пръстена при кукообразния карабинер и потвърдете, че няма следи от напукване, изкривяване, корозия, износване или прорези по въжето. Инспектирайте цялата дължина на въжето и потвърдете, че няма усуквания, огъвания, разхлабване на нишките, промени в диаметъра, корозия или повредени нишки.
- (6) Инспектирайте всички метални части за следи от повреда, изменение или липсващи части.

- (7) Инспектирайте кукообразния карабинер за деформация, счупвания, пропуквания, корозия, дълбоки шпули, грапавини, остри ръбове, прорези, дълбоки рези, разхлабени части и следи от прекомерна топлина или излагане на химикали. Проверете функционирането: отключване, отваряне, затваряне и заключване – няколко пъти. Закопчалката трябва да се затвори автоматично и да легне плътно в носа. Блокиращият механизъм трябва да задържа върха на закопчалката в рамките на 3 мм (1/8 инча) от носа, когато към закопчалката е приложен постоянен натиск.
- (8) Инспектирайте всички пластмасови части за прорези, счупвания, изменения, прекомерно износване, липсващи и разхлабени части. Инспектирайте за следи от изгаряне, прекомерна топлина или химическо разяждане.
- (9) Инспектирайте всеки компонент и подсистема на цялостната система съобразно инструкциите на съответния производител.
- (10) Уверете се, че механизъмът за изтегляне и свързаните с него компоненти работят правилно в съответствие с инструкциите за работа (вж. раздел 8 на настоящото ръководство).
- (11) Потвърдете, че RTFA-R работи правилно в спасителен режим:
 - a) Фиксирайте устройството и натоварете въжето.
 - b) Поставете устройството в спасителен режим, като следвате инструкциите върху устройството
 - c) Въжето трябва да се извади, когато лостът се върти в посоката за снижаване на товара. Вж. правилната посока за въртене, указана в горния край на корпуса. За правилно изваждане на въжето го дръжте изпънато през цялото време.
 - d) Въжето трябва да се прибере, когато лостът се върти в посоката за издигане на товара. Вж. правилната посока за въртене, указана в горния край на корпуса. За правилно прибиране на въжето го дръжте изпънато през цялото време.
 - b) Върнете устройството в режим на спиране на падане, като следвате инструкциите върху устройството.

Ако след инспектиране на RTFA-R имате съмнения за неговото състояние за безопасна употреба, изключително важно от гледна точка на безопасността е да изведете незабавно от употреба този RTFA-R и да не го използвате, докато не получите писмено потвърждение от компетентно лице, че устройството е годно за работа.

10.2 Официална инспекция:

MSA не изисква ежегодно фабрично пресертифициране на механиката. MSA препоръчва пресертифициране при интервалите по-долу или според конкретните изисквания от местните наредби. MSA изисква провеждане на инспекция от компетентно лице в съответствие с таблицата по-долу.

Интензивност на използване	Примери за приложение	Условия на ползване	Честота на ЗАДЪЛЖИТЕЛНА инспекция от компетентно лице	Честота на ПРЕПОРЪЧАНО фабрично удостоверено пресертифициране
Рядко до слабо	Спасяване и ограничено пространство, заводска поддръжка	Добри условия на съхранение или рядко използване на открито, стайна температура, чиста среда	Ежегодно	Поне на 2-5 години
Средно до силно	Транспорт, жилищно строителство, работа по комунални услуги, складове	Нормални условия на съхранение, използване на закрито и продължително на открито, всякаква температура, чиста или запрашена среда	На половин година до ежегодно	Поне на 1-2 години
Сериозно до непрекъснато	Търговски сгради, петролна и газова промишленост, минно дело	Сурови условия на съхранение, продължително или непрекъснато използване на открито, всякаква температура, запрашена среда	На тримесечие до на половин година	Поне веднъж годишно

ПРЕДУПРЕЖДЕНИЕ

Единственото допустимо устройство за задържане на тяло, което може да се използва в системата за спиране на падането, е сбруя за цяло тяло. MSA RTFA-R ТРЯБВА да се свързва само към задния или предния D-пръстен на сбруята, само с найкрайник за свързване за ограничаване на падането "А". Тези точки могат също да се използват при свързване на спасителна система. Никога не използвайте бедрени D-пръстени за ограничаване на падане. Бедреният D-пръстен на сбруята служи САМО за свързване на системата за работно позициониране (EN358) (Техническа разпоредба на евразийския митнически съюз TP TC 019/2011; Украински стандарт: ДСТУ EN 361:2008) и НИКОГА за система за спиране на падането или система за катерене. RTFA-R ТРЯБВА да се проверява цялостно преди употреба, за да се потвърди, че е годно за работа. Проверете щателно RTFA-R за силно износване, липсващи или счупени елементи, корозия или други повреди. Проверете за липсващи или нечетим етикет; дали има признаци за неправилна работа, неправилно прилягане или изменение на компонент. Ако при инспекцията се открие опасно състояние, не използвайте MSA RTFA-R, докато не получите писмено потвърждение на годността му от компетентно лице. Вижте указанията за инспектиране. НЕ изменяйте и не предприемайте ремонти на MSA RTFA-R. Само MSA или писмено оторизирани от MSA партньори могат да ремонтират MSA RTFA-R. Системата не трябва да се използва върху възможностите си или за цел, различна от предвидената. Кукообразният карабинер и другите карабинери не трябва да се свързват едни към други. Не връзвайте амортизиращото въже на възел. Не свързвайте два кукообразни карабинера към един D-пръстен. Не се осланяйте на пипане или звук, за да се уверите, че кукообразният карабинер е правилно закопчан. Винаги проверявайте визуално за правилно закопчаване. Преди употреба се уверете, че закопчалката и държачът са затворени. Не допускайте образуването на вдлъбнатини и деформации по корпуса. Никога не изпускайте устройството от каквито и да е височина. Винаги го поставяйте внимателно. Предпазвайте въжето от досег с остри ъгли и ръбове по време на работа. Не допускайте образуването на примки и стягането им при отпуснато въже – това би предизвикало пегване на въжето. Не позволявайте на чужди тела да навлизат в корпуса. Не позволявайте въжето да се закача или смачка. Не използвайте на места, където обекти може да паднат или по друг начин да повлияят на работата или способността на това устройство да функционира правилно. От изключителна важност с оглед на безопасността е устройството да се изведе незабавно от експлоатация при каквито и да било съмнения за безопасното му използване. Потребителят трябва да води отчет. Вж. етикетите за материала на самонавиващото се въже. След спасителна операция продуктът трябва да се инспектира от компетентно лице. При монтиране на продукта изберете анкерна точка точно НАД позицията на потребителя, за да се избегне залюпяване при падане (вж. фигура 15d). Избягвайте точки със съмнителна стабилност. Възможността за падане и разстоянието на падане ТРЯБВА да се намалат до минимум. ЗАДЪЛЖИТЕЛНО съобразете нужния минимален клиренс (вж. фигура 16) под краката на потребителя, за да се предотврати удар със структурата или земята. Минималният препоръчителен клиренс е 3 м. Ако продуктът е послужил за ограничаване на падане или е подлаган на ударни сили, ТРЯБВА незабавно да се изведе от експлоатация и да се маркира като "НЕИЗПОЛЗВАЕМ". Изведете устройството от експлоатация, ако индикаторът за натоварване (вж. фигура 1a) е задеистван. Не оставяйте въжето извадено, когато не се използва за защита от падане. Не излагайте въжето на остри ръбове, абразивни повърхности, искри, огън или температури над 60°C. Когато монтирате или демонтирате продукта, ограничете излагането на опасност от падане. Изключително важно за безопасността на потребителя е, че, ако продуктът се препродаде извън първоначалната държава по местоназначение, препродавачът трябва да предостави инструкции и да се осигури допълнителна информация за използване, поддръжка, периодично инспектиране и ремонт на езика на държавата, в която ще се ползва продуктът. Неспазването на тези предупреждения или неправилната употреба могат да доведат до сериозна телесна травма или смърт.

ТЕХНИЧЕСКО ОБСЛУЖВАНЕ И СЪХРАНЕНИЕ

Придържайте се стриктно към инструкциите за почистване в този раздел, за да предотвратите нежелани ефекти върху материалите, използвани в RTFA-R. Почиствайте RTFA-R периодично с помощта на чиста влажна (но не мокра) кърпа, за да премахвате замърсяване или зацапване, които може да причинят корозия на материалите, неправилна работа на устройството или нечетимости на етикетите. За премахване на масло или смазка използвайте щадящ перилен препарат. Не използвайте химикали, агресивни почистващи препарати или водоструйки. В никакъв случай не потапяйте RTFA-R във вода или друга течност. Прекомерното натрупване на мръсотия, боя или други чужди тела може да попречи на правилната работа на RTFA-R, а при по-тежки случаи – да намали здравината на въжето. Свържете се с MSA при въпроси по отношение на състоянието и почистването на продукта. Възможно е в някои среди да се наложи дезинфектирането на RTFA-R. Свържете се с MSA за помощ и определяне на правилната процедура за дезинфектиране за конкретното приложение. Обозначете повреденото оборудване или такова, което се нуждае от поддръжка, с "НЕИЗПОЛЗВАЕМ" и го изведете от експлоатация. Ремонтите и поддръжката (различна от почистване) следва да се извършват от оторизиран от MSA сервизен център. Подвижните части на кукообразните и други карабинери може да изискват периодично смазване с проникващо масло с нисък вискозитет. Следвайте инструкциите на производителя на смазката. Не смазвайте прекомерно. Отстранете излишната смазка със суха, чиста кърпа. Транспортирайте продукта в опаковка, за да го предпазите от прорези, влага, химикали и техните пари, високи температури и ултравиолетови лъчи. Защитете въжето при отвора в корпуса по време на транспортиране, за да предотвратите повреда. При възможност блокирайте движението на корпуса и кукообразния карабинер на RTFA-R. Съхранявайте RTFA-R на хладно, сухо и чисто място, далеч от директна слънчева светлина. Избягвайте зони, в които продуктът може да се изложи на нагряване, влага, светлина, масло, химикали или техните пари или други вредни елементи. Не оставяйте RTFA-R да лежи дълго върху бетон или пепел, тъй като калциевите полисулфиди и пепелта могат да причинят корозия. При съхранение въжето на RTFA-R трябва да е прибрано докрай. Оборудване, което е повредено или има нужда от техническо обслужване, не трябва да се съхранява заедно с използваемото оборудване. Силно зацапаното, мокро или замърсено по друг начин оборудване трябва да бъде правилно обслужено (напр. подсушено и почиствено) преди съхранение. Оборудване, което е било оставено на съхранение за дълъг период от време, трябва да бъде официално проверено от правоспособно лице, преди да бъде използвано.



ВНИМАНИЕ

Съхранявайте RTFA винаги с прибрано докрай въже и с поставен гумен предпазител на отвора за въжето, за да се предпази от трайно изкривяване

ČESKY

NÁVOD K POUŽITÍ

1. Funkce a použití:

Samonavíjecí zachycovač pádu MSA Workman s možností záchrany (RTFA-R) je kompatibilní s normou EN 360:2002 a EN1496:2006 třída B. RTFA-R je samonavíjecí zařízení určené pro zachycení pádu, které je také možné použít k vyproštění po pádu. RTFA-R lze použít s vyprošťovacím mechanismem s příslušnou trojnožkou MSA ve stísněném prostoru pro nouzovou evakuaci. RTFA-R se skládá z následujících komponentů: samojistící otočné karabiny, pouzdra, lana, montážního držáku pro trojnožku, vyprošťovacího mechanismu s rychlou aktivací a indikátoru zatížení (viz obr. 1a a 1b). Lano může být vyrobeno z nerezové oceli nebo z pozinkované ocelové kabelu. Materiál lana je vyznačen na typovém štítku PN 10159764 (viz obr. A). RTFA-R je součástí systému pro zachycení pádu, jestliže je připevněn k přípojovacímu bodu celotělového postroje a příslušnému ukotvení. Schválené přípojovací body jsou uvedeny v návodu k použití postroje. Když uživatel spadne, zařízení automaticky zastaví na krátké vzdálenosti jeho pád a současně omezí síly působící na tělo uživatele. Zařízení RTFA-R rovněž poskytuje mechanismus pro nouzovou záchranu pro vyproštění uživatele, který absolvoval pád.

2. Školení:

Odběratel zařízení RTFA-R odpovídá za to, že se důkladně seznámí s tímto návodem a bude proškolen kompetentní osobou. Zajistěte, abyste byli adekvátně proškoleni v používání produktu a ubezpečte se, že plně rozumíte tomu, jak funguje.

3. Plán záchrany:

Uživatel musí mít plán záchrany a musí mít po ruce prostředky k jeho realizaci. Tento plán musí brát v úvahu potřebné vybavení a speciální školení zajišťující promptní záchranu za všech předvídatelných podmínek. Během záchrany musí být nepřetržitě k dispozici přímý nebo nepřímý vizuální kontakt nebo jiné prostředky komunikace se zachraňovanou osobou. Když je zařízení RTFA-R použito jako součást záchranného systému: ukotvěte ho ve vertikální poloze nebo ho připevněte k trojnožce (viz část 9.4); ujistěte se, že je k dispozici dostatek místa pro práci s ruční klikou; a zajistěte, že je k dispozici dostatek místa a ochranné prostředky proti pádu z výšky pro záchranáře, který bude systém ovládat.

4. Fyzická omezení:

Produkt RTFA-R je určený pro jednoho uživatele, jehož hmotnost včetně oděvu, nástrojů a dalších předmětů, která má uživatel u sebe, nepřesáhne nosnost uvedenou na typovém štítku. Uživatelé, jejichž svaly, kostra, zdravotní nebo jiný fyzický stav mohou snížit schopnost vydržet zatížení při zachycení pádu nebo dlouhodobé zavěšení, by se měli před použitím produktu poradit s lékařem. Produkt RTFA-R nesmí nikdy používat těhotné ženy a malé děti.

5. Kompatibilita součástí systému:

Všechny komponenty (např. celotělový postroj, kládka, karabina, otočná karabina a podobně) připojené k zařízení MSA RTFA-R MUSÍ být kompatibilní. Zařízení MSA RTFA-R je určeno k použití s komponentami a připojeními subsystémů schválenými společností MSA. Použití zařízení MSA RTFA-R s výrobky jiných výrobců, které nebyly písemně schváleny společností MSA, může nepříznivě ovlivnit funkčnost systému a bezpečnost a spolehlivost celého systému. Připojené subsystémy musí být vhodné pro danou aplikaci (např. zachycení pádu, ochranu při lezení, záchranu nebo evakuaci). Vhodnost určete na základě návodu k použití dodaného výrobcem s komponentou nebo připojeným subsystémem. Pokud budete mít nějaké dotazy, nebo budete potřebovat další informace, obraťte se na společnost MSA.

6. Ukotvení a kotevní konektor:

Ukotvení a konektory osobního systému pro zachycení pádu musí vydržet statické zatížení, působící v každém směru povoleném systémem, nejméně:

- standardně požadované v souladu s normou EN 795 (TP TC 019/2011, DCTY EN 795) nebo ekvivalentní AS/NZS 1891.4
- 5 000 liber (22,2 kN), není-li schváleno

Pokud je k ukotvení připojeno více osobních systémů pro zachycení pádu, je nutné vynásobit parametry ukotvení stanovené výše v bodech (a) a (b) počtem připojených osobních systémů pro zachycení pádu.

7. Plánování použití systémů:**VAROVÁNÍ**

*Produkt MSA RTFA-R nikdy neupravujte.
Používejte ho pouze k zachycení pádu nebo k záchraně jedné osoby.
Nepoužívejte ho k zachycování pádů způsobených sesuvem hmoty, např. zrní, písku nebo kapalin.
Nepoužívejte zařízení RTFA-R ke zvedání materiálů.
Chybné použití může mít za následek smrt nebo vážný úraz.*

7.1 Příprava:**VAROVÁNÍ**

*Ukotvěte zařízení tak, abyste zabránili pádům se zhrounutím a nárazu do objektů v dráze pádu nebo v její blízkosti. Pády se zhrounutím mohou zvětšit vzdálenost pádu, viz obr. 15c, obr. 15d
Ukotvěte zařízení takovým způsobem, aby lano nebylo během zachycení pádu vystavené působení ostrých hran nebo odírajících povrchů.
Neuposlechnutí tohoto varování může vést k závažnému zranění nebo úmrtí.*

Pro aplikaci vertikálního zachycení pádu nastavte RTFA-R přímo nad uživatele, viz obr. 15.

8. Použití:**VAROVÁNÍ**

*Nepoužívejte zachycovač pádu RTFA-R, který byl použit k jinému zachycení pádu než k záchraně uživatele. Po záchraně uživatele okamžitě vyřadte zařízení RTFA-R z provozu a označte ho „NEPOUŽITELNÉ“. Nepoužívejte zachycovač pádu RTFA-R, se kterým bylo hrubě zacházeno, např. spadl na zem z velké výšky.
Chybné použití může mít za následek smrt nebo vážný úraz.*

8.1 Připojení:**VAROVÁNÍ**

Při kontrole správného zapojení otočné karabiny nespolehejte na pocity nebo zvuky. Vždy zkontrolujte správné zapojení vizuálně. Před použitím musí být poutko zavřené.

8.1.1 Ukotvený zachycovač pádu RTFA: Zkontrolujte, zda je zařízení RTFA-R nastavené na režim zachycení pádu, tj. že šipka indikátoru ukazuje na nápis SRL (viz návod k použití RTFA-R a obr. 21). Připojte rukojeť RTFA-R ke vhodnému kotevnímu bodu pomocí vhodných spojovacích komponent. Připojte otočnou karabinu k přípojovacímu bodu pro zachycení pádu na schváleném celotělovém postroji. Uzávěr karabinky musí být úplně zavřený a zajištěný.

8.2 Pohyb v pracovní oblasti:**UPOZORNĚNÍ**

*Lano musí být vedené mimo ostatní pracovníky, objekty a překážky.
Lano nesmí být sevřené, zauzlované a nesmí na něm nikdo stát.
Zabraňte prověšení lana.
Lano nesmí být obtočené kolem těla nebo končetin.
Neprodlužujte lano tím, že ho spojíte s jiným lanem.
Lano neuvolňujte a nenechte ho volně se navíjet zpět do pouzdra.*

Pohybujte se opatrně, abyste předešli ztrátě rovnováhy kvůli napnutí nebo zablokování lana. Pohybujte se směrem ke kotevnímu bodu takovou rychlostí, aby nedošlo k prověšení lana. Pohybujte se směrem od kotevního bodu rychlostí, která je menší než rychlost zablokování zařízení. Vyhněte se rychlým nebo náhlým pohybům v libovolném směru.

9. Použití zachycovače pádu RTFA-R k záchraně:

Zařízení RTFA-R lze použít k záchraně uživatele, který spadl z výšky. Zařízení RTFA-R se používají jako standardní zachycovače pádu RTFA k ochraně proti pádu z výšky, pokud nejsou přepnuty do režimu záchran (viz obr. 22). Zařízení RTFA-R je určené k zachycení pádu a záchraně jedné osoby. Nosnost zařízení RTFA-R je uvedená na typovém štítku. Přibližná síla potřebná ke zvednutí osoby o hmotnosti 310 lb (140 kg) v režimu záchran je 24 liber (107 N / 11 kgf) a síla potřebná ke spuštění osoby o hmotnosti 310 liber (140 kg) je 22 liber (98 N / 10 kgf). V této části je vysvětleno použití zachycovače pádu RTFA-R v režimu záchran. Zařízení RTFA-R v režimu záchran nelze použít k zachycení pádu.

9.1 Nastavení zařízení RTFA-R do režimu záchran:

Zachráně musí být vybaveni patřičnými ochrannými prostředky proti pádu z výšky. Pokud není zachraňovaná osoba připojená k zachycovači pádu RTFA-R, vytáhněte lano, když je zařízení RTFA-R nastavené na režim zachycení pádu, a připojte otcou karabinku k příslušnému připojovacímu bodu na zachraňované osobě. Jakmile je osoba připojená k zařízení RTFA-R, můžete zařízení RTFA-R přepnout do režimu záchran. Nastavte zařízení RTFA-R do režimu záchran následujícím postupem.

a: Vytáhněte ven knoflík pro změnu režimu v dolní části pouzdra, otočte ho o 90 stupňů tak, aby šipka ukazovala na , a uvolněte knoflík. Mezi knoflíkem a pouzdrem vznikne mezera.

b: Zkontrolujte, zda je knoflík zajištěný (neotáčí se) a rukojeť kliky klade odpor.

9.2 Zvedání a spuštění během záchran:

VAROVÁNÍ

Při použití v režimu záchran udržujte lano vždy napnuté. Zabráňte prověšení lana. V případě potřeby zatáhněte za lano. Neuposlechnutí tohoto varování může vést k závažnému zranění nebo úmrtí.

V případě pádu z výšky proveďte před spuštěním nejprve zvednutí nejméně o půl otáčky, abyste odblokovali buben. Po zvednutí a odblokování bubnu zvedněte nebo spusťte zachraňovanou osobu otáčením klikou patřičným směrem vyznačeným na zachycovači pádu RTFA-R. Funkce spuštění je určena pouze ke spuštění osoby na maximální vzdálenost 2 m. Během záchran dbejte na to, aby nedošlo k prověšení lana. Kdyby došlo k prověšení lana, mohla by zachraňovaná osoba opět spadnout z výšky. Funkce automatického zabrzdění zablokuje zařízení, jestliže uvolníte rukojeť. Na štítcích na zařízení RTFA-R je uvedená maximální síla, která je zapotřebí k otáčení klikou, když je zařízení zatíženo na maximální nosnost. Když se zachraňovaná osoba dostane na bezpečné místo a budete ji odpojovat od záchraného systému, postupujte s mimořádnou opatrností. Když se zachraňovaná osoba dostane na bezpečnou úroveň, zachráně ji musí přesunout do strany a potom spustit dolů na bezpečný a stabilní povrch, kde je možné osobě poskytnout lékařskou pomoc nebo ji dopravit na jiné místo. Během tohoto přesunu je nutné postupovat opatrně, aby zachráně nespadli. Pokud je k podpoře zachycovače pádu RTFA-R použito přenosné ukotvení (např. trojnožka, viz část 9.4), postupujte během přesouvání osoby na bezpečné místo mimořádně opatrně, aby nedošlo k převrácení ukotvení.

VAROVÁNÍ

Červená značka označuje konec lana. Jakmile je značka vidět, je třeba ukončit spuštění! Při dalším otáčení rukojetí ve směru spuštění by došlo k namotání lana na buben v opačném směru a k poškození zařízení.

9.3 Změna z režimu záchran na režim zachycení pádu:

Nastavte zařízení RTFA-R do režimu zachycení pádu následujícím postupem:

- Odstraňte veškerou zátěž připojenou k lanu a zajištěte lano tak, aby se nemohlo samovolně navinout zpět do pouzdra.
- Vytáhněte ven knoflík pro změnu režimu v dolní části pouzdra, otočte ho o 90 stupňů tak, aby šipka na nápis SRL, a uvolněte knoflík. Knoflík bude těsně přiléhat k pouzdru.
- Zkontrolujte, zda je zařízení RTFA-R v režimu zachycení pádu tím, že vytáhněte lano a budete sledovat, zda se automaticky navine zpět do pouzdra.
- Po vytažení lana proveďte test zablokování tak, že prudce zatáhněte za lano a budete sledovat, zda se zařízení zablokuje.

Zařízení RTFA-R vždy ponechávejte v režimu zachycení pádu.

9.4 Instalace zařízení RTFA-R na trojnožku:

- Krok 1: Roztáhněte nohy a zajištěte je.
- Krok 2: Zkontrolujte, zda je zařízení RTFA-R v režimu záchran, a vytáhněte asi 10 stop (3 m) lana. Umístěte lano na kladku a pomocí karabiny nasadte kladku na trojnožku, viz obr. 23.
- Krok 3: Zvedněte trojnožku do požadované výšky.
- Krok 4: Zkontrolujte, zda je upínací řemínek na nohách trojnožky napnutý.
- Krok 5: Umístěte zařízení RTFA-R před nohu trojnožky.

Podívejte se štítek F a přečtěte si následující pokyny:

- Zatlačte jednu spojku nohy trojnožky do poloviny nohy. Pozor! Nezatlačte ji úplně skrz, protože by se trojnožka zhroutila.
- Nasadte zařízení RTFA-R s integrovaným držákem na spojku pomocí zářezu na levé straně.
- Nasuňte zařízení RTFA-R nahoru, až se úplně spojí zářez a otvor na integrovaném držáku.
- Zatlačte spojku nohy trojnožky zpátky až na doraz.
- Před použitím přepněte zařízení RTFA-R do režimu SRL.

MSA Workman Tripod a Workman Rescuer jsou nyní připraveny k použití.

10 Kontrola:

VAROVÁNÍ

Zkontrolujte zařízení RTFA-R podle pokynů na štítcích a v tomto návodu. Neuposlechnutí pokynů může vést k závažnému zranění nebo smrti.

UPOZORNĚNÍ

Při kontrole zařízení s lany mějte vždy nasazené rukavice; přetržená vlákna by mohla způsobit úraz.

10.1 Pokyny ke kontrole: Zařízení Workman RTFA-R zkontrolujte před každým použitím. Proveďte následující kroky v uvedeném pořadí. V případě pochybností ohledně jakéhokoli kroku se obraťte na společnost MSA nebo na kompetentní osobu, která smí provádět formální kontrolu. Ihned vyřaďte z provozu jakékoli zařízení, které nevyhovuje níže uvedeným požadavkům:

- Zkontrolujte indikátor zatížení a ověřte, zda není dislokován. Indikátor zatížení je umístěn na otočné karabině. Indikátory zatížení používají k indikaci kuliček. Na obr. 12 je indikátor označující, že zařízení nebylo použito. Na obr. 13 je indikátor označující, že zařízení bylo použito. Pokud indikátor zatížení označuje, že zařízení bylo použito, vyřaďte zachycovač pádu RTFA-R z provozu.
- Zkontrolujte štítky a ověřte, zda jsou na místě a jsou čitelné. Zkontrolujte tabulku kontrol pro kompetentní osoby, abyste se ujistili, že kompetentní osoba provedla kontrolu ve lhůtě do dvanácti (12) měsíců, jak je uvedeno na štítku B.
- Zkontrolujte vytažování a navijení lana tak, že vytáhněte celou délku lana a necháte lano kontrolované navinout zpátky do pouzdra. Lano se musí pohybovat plynule, bez trhavých pohybů při vytažování a bez zasekávání při navinování. Lano se musí úplně navinout do pouzdra. Potvrďte, že se zařízení zablokuje, rychlým vytažením lana z pouzdra. Zařízení se musí zablokovat a zůstat zablokované, dokud se nepovolí napnutí lana. Opakujte třikrát.
- Zkontrolujte, zda se nevyskytují strukturální poškození nebo koroze. Zkontrolujte, zda je pouzdro pevně připevněno; zda některé díly nechybí nebo nebyly upraveny; zda se na pouzdře, na laně nebo na karabině nevyskytují praskliny, deformace nebo hluboké zářezy.
- Zařízení s kabelovými lany: Zkontrolujte kontaktní kroužky a prsteneč na karabině a ověřte, zda na laně nejsou patrné trhliny, deformace, koroze, opotřebení nebo zářezy. Zkontrolujte celou délku lana a ověřte, zda se na něm nevyskytují smyčky, ohyby, vytažená vlákna, změny průměru, koroze nebo prasklá vlákna.
- Zkontrolujte všechny kovové části, zda nenesou známky poškození, úprav nebo zda nechybí nějaké díly.
- Zkontrolujte karabinu, zda nevykazuje deformace, trhliny, praskliny, korozi, hluboké důlky, drsné okraje, ostré hrany, zářezy, hluboké rýhy, uvolněné díly a stopy po působení nadměrného horka nebo chemických látek. Zkontrolujte funkci: karabinu několikrát odjistěte, otevřete, zavřete a zajištěte. Západka se musí automaticky zavřít a přesně přiléhat k nosu. Pokud je na západku vyvinut silný tlak, musí zamykací mechanismus udržet špičku západky ve vzdálenosti max. 3 mm (1/8 palce) od nosu.

- (8) Zkontrolujte všechny plastové části, zda nejsou naříznuté, prasklé, upravené, nadměrně opotřebené a zda některé díly nechybí nebo nejsou uvolněné. Zkontrolujte, zda nenesou stopy popálení, působení nadměrného tepla nebo chemických látek.
- (9) Zkontrolujte všechny komponenty a subsystémy celého systému dle přiloženého návodu k použití.
- (10) Zkontrolujte, zda vyprošťovací mechanismus a související komponenty fungují správně podle návodu k použití (viz část 8 tohoto návodu).
- (11) Zkontrolujte, zda zařízení RTFA-R funguje správně v režimu záchrany:
- Zajistěte zařízení a zavěste na lano zátěž.
 - Nastavte zařízení do režimu záchrany dle pokynů v návodu k použití zařízení.
 - Lano by se mělo vysunout, když se rukojeť otáčí ve směru spouštění osoby. Správný směr otáčení je uveden na štítku na horní části pouzdra. Lano udržujte stále napnuté.
 - Lano by se mělo zatáhnout, když se rukojeť otáčí ve směru zvedání osoby. Správný směr otáčení je uveden na štítku na horní části pouzdra. Lano udržujte stále napnuté.
 - Nastavte zařízení zpět do režimu zachycení pádu dle pokynů v návodu k použití zařízení.

Pokud po kontrole zařízení RTFA-R vzniknou jakékoli pochyby ohledně jeho stavu zajišťujícího bezpečné použití, je z důvodu zajištění bezpečnosti nutné zařízení RTFA-R okamžitě vyřadit z provozu a nepoužívat ho, dokud nebude písemně potvrzeno kompetentní osobou, že je lano způsobilé k použití.

10.2 Formální kontrola:

MSA nevyžaduje každoroční opakovanou certifikaci mechanických částí ve výrobním závodě. MSA doporučuje provádět opakovanou certifikaci v následujících intervalech nebo podle specifických požadavků místních předpisů. MSA vyžaduje, aby byly kontroly kompetentní osobou prováděny podle následující tabulky.

Typ použití	Příklady použití	Podmínky použití	POVINNÉ Frekvence kontrol kompetentní osobou	DOPORUČENÉ Frekvence opakované certifikace v autorizovaném servisu
Nepříliš častý až lehký	Záchranné práce a stísněné prostory, údržba v továrnách	Dobré skladovací podmínky, použití nepříliš často venku, pokojová teplota, čisté prostředí	Každoročně	Nejméně každých 2-5 let
Střední až náročný	Doprava, obytné stavby, komunální služby, sklady	Slušné skladovací podmínky, použití uvnitř nebo často venku, všechny teploty, čisté nebo prašné prostředí	Jednou za půl roku až za rok	Nejméně každých 1-2 let
Velmi náročný až nepřetržitý	Komerční stavby, ropný a plynárenský průmysl, hornictví	Náročné skladovací podmínky, dlouhodobé nebo nepřetržité použití venku, všechny teploty, znečištěné prostředí	Jednou za čtvrt až za půl roku	Nejméně jednou ročně

VAROVÁNÍ

Celotělový postroj je jediné přijatelné vybavení pro držení těla, které lze použít v systému pro zachycení pádu. Zařízení MSA RTFA-R MUSÍ být připojeno pouze k zadnímu D kroužku nebo přednímu D kroužku postroje pouze pomocí přípojovacího bodu označeného písmenem A. Tyto body lze rovněž použít k připojení záchranného systému. Nikdy nepoužívejte D kroužek na boku pro zachycení pádu. D kroužek na boku postroje lze použít pouze pro připojení k pracovnímu polohovacímu systému (EN358) (Technické nařízení Celní unie TP TC 019/2011; ukrajinská norma: ДСТУ EN 361:2008) a NIKDY pro připojení k systému pro zachycení pádu nebo systému pro lezení. Zařízení RTFA-R MUSÍ být před každým použitím kompletně zkontrolováno, jestli je v použitelném stavu. Zkontrolujte zařízení RTFA-R, zda nenajdete závažné opotřebení, chybějící nebo rozbité části, korozi nebo jiné poškození. Zkontrolujte, zda nechybí štítek a zda je čitelný; zda nezjistíte nesprávnou funkci, nesprávné sestavení, nebo úpravu jakékoli komponenty. Pokud se při kontrole zjistí, že zařízení RTFA-R není bezpečné, nepoužívejte ho, dokud kompetentní osoba písemně nepotvrdí, že zařízení je možné používat. Viz pokyny ke kontrole. Zařízení MSA RTFA-R neupravujte ani neopravujte. Zařízení MSA RTFA-R mohou opravovat pouze pracovníci MSA nebo subjekty s písemným oprávněním od společnosti MSA. Systém nesmí být používán mimo své limity nebo k jakémukoli jinému účelu, než ke kterému je určen. Otočné karabiny a karabiny nesmí být spojeny dohromady. Na laně neuvazujte uzly. Nepřipojujte dvě otočné karabiny k jednomu D kroužku. Při kontrole správného zapojení otočné karabiny nespolehejte na pocity nebo zvuky. Vždy zkontrolujte správné zapojení vizuálně. Před použitím musí být poutko zavěšené. Zabraňte promáčknutí nebo deformaci pouzdra. Zabraňte pádu zařízení z výšky. Vždy zařízení pečlivě sestavte. Během používání chraňte lano před kontaktem s ostrými rohy a hranami. Zabraňte vzniku smyček na prověšeném laně, protože by se mohly zatáhnout a způsobit zauzlování lana. Zabraňte vniknutí cizího předmětu do pouzdra. Zabraňte zatřetí nebo přímáčknutí lana. Nepoužívejte na místech, kde mohou z výšky padat předměty, nebo kde mohou cizí objekty zabránit v použití nebo správném fungování zařízení. Pokud vzniknou jakékoli pochyby ohledně stavu zajišťujícího bezpečné použití, je z důvodu zajištění bezpečnosti nutné zařízení okamžitě vyřadit z provozu. Uživatel musí tuto situaci zaznamenat. Materiál navijecího lana je uveden na štítcích. Po záchranné operaci musí být produkt zkontrolován kompetentní osobou. Při připojování produktu zvolte kotevní bod přímo NAD pozicí uživatele, aby byla minimalizována možnost pádu zhoupenutím (viz obr. 15d). Vyhněte se jakémukoli místu, kde není jasná síla. Je nutné minimalizovat nebezpečí pádu a zároveň vzdálenost pádu. Je nutné dodržet minimální volný prostor (viz obr. 16) pod nohama uživatele, aby se zabránilo nárazu do konstrukce nebo pádu na zem. Minimální doporučený volný prostor je 3 m. Pokud produkt zachytí pád nebo na něho při pádu působily síly, MUSÍ být okamžitě vyřazen z provozu a označen jako „NEPOUŽITELNÝ“. Pokud indikátor zatížení (viz obr. 1 a) označuje, že zařízení bylo použito, vyřadte ho z provozu. Když není zařízení používáno k ochraně proti pádu z výšky, nenechávejte lano vytažené. Dbejte na to, aby lano nebylo vystavené působení ostrých hran, odírajících povrchů, jisker, plamene nebo teplotě vyšší než 60 °C. Při instalování nebo odebrání produktu omezte působení na ochranu proti pádu z výšky. Možná bude zapotřebí použít samostatný nezávislý systém pro zachycení pádu. Pro zajištění bezpečnosti uživatele je důležité, aby v případě, že produkt je dále prodáván mimo původní zemi určení, prodejce poskytl návod k použití a další nezbytné informace týkající se použití, údržby, pravidelných kontrol a oprav v jazyce země, ve které bude produkt používán. Nedodržení těchto varování nebo zneužití produktu může mít za následek vážný úraz nebo smrt.

ÚDRŽBA A SKLADOVÁNÍ

Důsledně dodržujte pokyny k čištění v této sekci, abyste zabránili nepříznivým účinkům na materiály, ze kterých je produkt RTFA-R vyroben. Pravidelně odstraňujte čistou, vlhkou (nikoli mokrou) utěrkou ze zařízení RTFA-R nečistoty nebo znečištění, které by mohly způsobit korozi, negativně působit na použití nebo ovlivnit čitelnost štítků. K odstranění oleje nebo mastnoty použijte slabý roztok pracího prostředku. Nepoužívejte chemikálie, agresivní čisticí prostředky, abrazivní čisticí prostředky nebo tlakové mytí. Zařízení RTFA-R nikdy neponořujte do vody nebo do jiné kapaliny. Nadměrné nahromadění nečistot, barev nebo jiných cizích látek může zabránit správné funkci zařízení RTFA-R a v závažných případech zeslabit lano. Dotazy týkající se stavu a čištění produktu směrujte na společnost MSA. V některých prostředích bude možná zapotřebí zařízení RTFA-R dezinfikovat. Ohledně stanovení správného postupu při dezinfekci pro konkrétní aplikaci se obraťte na MSA. Zařízení, které je poškozené nebo vyžaduje údržbu, označte visáčkou „NEPOUŽITELNÉ“ a vyřadte z provozu. Opravy a údržbu (mimo čištění) smí provádět pouze autorizovaný servis MSA. Pohyblivé díly otočných karabin a karabin bude možná zapotřebí pravidelně mazat olejem s nízkou viskozitou. Dodržujte pokyny výrobce maziva. Nemažte nadměrně. Přebytečné mazivo otevře čistou suchou utěrkou. Přepravujte produkt v obalu, abyste ho chránili před cizími znečištěními, vlhkostí, chemikáliemi a jejich párami, extrémními teplotami a ultrafialovým zářením. Lano u hubice během přepravy chraňte proti poškození. Pokud je to možné, zajistěte pouzdro a otočnou karabinu zařízení RTFA-R proti pohybu. Zařízení RTFA-R skladujte na chladném, suchém a čistém místě mimo přímé sluneční světlo. Vyhněte se oblastem, kde se může vyskytovat teplo, vlhko, světlo, olej a chemikálie a jejich páry. Nenechávejte zařízení RTFA-R dlouho ležet na betonových podlahách nebo podlahách posypaných popelem, protože lepkavá síra a popel mohou způsobovat korozi. Skladujte zařízení RTFA-R se zcela zasunutým lanem. Zařízení, které je poškozené nebo potřebuje údržbu, nesmí být skladováno na stejném místě jako použitelné zařízení. U silně znečištěného, mokrého nebo jinak znečištěného zařízení proveďte před uskladněním patřičnou údržbu (např. ho osušte a vyčistěte). Pokud budete používat zařízení, které bylo delší dobu uskladněno, mělo by být formálně zkontrolováno kompetentní osobou.

⚠ UPOZORNĚNÍ

Skladujte zařízení RTFA se zcela zasunutým lanem a s gumovým nárazníkem zasazeným do hubice, aby bylo lano chráněno proti trvalému ohybu.

MAGYAR HASZNÁLATI UTASÍTÁS

1. Működés és alkalmazás:

A vészhelyzeti mentővel felszerelt Workman visszahúzható zuhanásgátló (RTFA-R) megfelel az EN 360:2002 és az EN1496:2006 B osztály előírásainak. Az RTFA-R visszahúzható eszköz, amelyet személyek zuhanásgátlására használnak, továbbá zuhanás esetén visszahúzására is használható. Az RTFA-R a megfelelő MSA állványrendszerrel használható zárt térben végzett alkalmazásoknál; gyorsan aktiválódó visszahúzó szerkezettel van ellátva a vészhelyzeti mentéshez. Az RTFA-R a következőkből áll: a biztonsági horog; ház; rögzítőkötél (kötél); állvány szerelőkonzol; gyorsan aktiválódó visszahúzó szerkezet és terhelésjelző (lásd az 1a és az 1b ábrát). A kötélnyaga lehet rozsdamentes acél vagy horganyzott acél kábel, amely a termékcsomagban van feltüntetve: PN 10159764 (lásd az A ábrát). Az RTFA-R egy zuhanásgátlási rendszer része, amikor teljes testhevederzet zuhanásgátlási csatlakozójához és megfelelő kikötési ponthoz van csatlakoztatva. Az engedélyezett csatlakoztatási pontokat lásd a heveder használati utasításában. Ha a felhasználó zuhan, az eszköz automatikusan, rövid távolságon belül megállítja a zuhanást, miközben korlátozza a felhasználó testére jutó zuhanásgátló erőt. Az RTFA-R egységek egyúttal vészhelyzeti mentőszerkezetet kínálnak a lezuhant felhasználó visszahúzására.

2. Gyakorlás:

Az RTFA-R felszárójának felelőssége, hogy a megismerje ezen használati utasításokat, és a megfelelő személy által oktatásban részesüljön. Gondoskodjon arról, hogy megfelelő képzésben részesüljön a felszerelés használatáról, és teljes mértékben sajátítsa el azt.

3. Mentési terv:

A felhasználónak mentési tervvel és megvalósítási eszközzel kell rendelkeznie. A tervnek figyelembe kell vennie a felszerelést és a speciális gyakorlást, amely bármely előrelátható körülmény közötti azonnali mentéshez szükséges. A mentés folyamata alatt folyamatosan közvetlen vagy közvetett vizuális kapcsolatot vagy egyéb kommunikációt kell fenntartani a mentett személlyel. Amikor az RTFA-R mentőrendszer részeként van használva: rögzítse függőleges helyzetben, vagy csatlakoztassa azt egy állványhoz (lásd az 9.4 részt); ellenőrizze, hogy elegendő távolság van-e a kézi csőrő használatához, valamint elég hely van-e a rendszert használó mentő zuhanás elleni védelméhez.

4. Fizikai korlátozások:

Az RTFA-R egy felhasználó általi használatra készült, akinek tömege a ruházattal, az eszközökkel és egyéb, felhasználó által viselt tárgyak esetén nem haladhatja meg a termékcsomag feltüntetett teherbírást. Forduljanak orvoshoz azon felhasználók, akiknek olyan izom- és csontrendszeri, egészségügyi vagy egyéb fizikai problémájuk van, amely csökkentheti a zuhanással vagy a hosszan tartó függéssel járó terheléssel szembeni ellenállást. Terhesek és kiskorúak nem használhatják az RTFA-R eszközt.

5. A rendszer részeinek kompatibilitása:

Az MSA RTFA-R eszközökhöz csatlakoztatott összes komponensnek (pl. teljes testhevederzet, csőrő, biztonsági horog stb.) kompatibilisnek kell lennie. Az MSA RTFA-R eszközt az MSA által jóváhagyott komponensekkel és csatlakozó alrendszerekkel való használatra tervezték. Ha az MSA RTFA-R eszközt olyan, más gyártó által gyártott termékkel szereli össze, amelyeket az MSA nem hagyott jóvá írásban, hátrányosan befolyásolhatják a rendszer komponensei közötti funkcionális kompatibilitást, a biztonságot és a teljes rendszer megbízhatóságát. Az alrendszerek csatlakoztatása legyen megfelelő az alkalmazáshoz (pl. zuhanásgátlás, mászás közbeni védelem, mentés vagy evakuálás). A megfelelőség megítéléséhez tanulmányozza a komponenshez vagy a csatlakozó alrendszerekhez tartozó gyártói használati utasításokat. Kérdés vagy további információ esetén forduljon az MSA vállalathoz.

6. Kikötési pontok és kikötési pont csatlakozó:

A személyes zuhanásgátló rendszer kikötési pontjai és csatlakozói legyenek képesek az egyes irányokban a rendszer által megengedett statikus terhelés támogatására, legalább:

a) Standard követelmény az EN 795 (TP TC 019/2011, DCTY EN 795) vagy azzal egyenértékű AS/NZS 1891.4 szerint

b) 5000 lbs (22,2 kN), ha nincs tanúsítva

Ha egyenél több személyes zuhanásgátló rendszer van csatlakoztatva egy kikötési ponthoz, a kikötési pont fenti (a) és (b) részben szereplő erősségét meg kell szorozni a csatlakoztatott személyes zuhanásgátló rendszerek számával.

7. A rendszerek használatának tervezése:

FIGYELMEZTETÉS

Soha ne módosítsa az MSA RTFA-R eszközt

Kizárólag egy személy zuhanásgátlására vagy mentésére használja.

Ne használja mozgékony tömegek, pl. gabonafélék, homok és folyadékok összeomlása esetén zuhanásgátlásra.

Ne használja az RTFA-R eszközt anyagokhoz csőrőlként.

A nem rendeltetésszerű használat halálhoz vagy súlyos sérüléshez vezethet.

7.1 Beállítás:

FIGYELMEZTETÉS

Rögzítse a kikötő eszközt, hogy elkerülje a lengve zuhanás és a zuhanás útjába kerülő tárgyakkal való ütközés veszélyét. A lengve zuhanás növelheti a zuhanási távolságot, lásd a következő ábrákat: 15c, 15d

Rögzítse a kikötő eszközt úgy, hogy a kötélnyag ne legyen kitéve éles szegélynek vagy dörzsölő hatású felületeknek a zuhanásgátlás közben.

Ennek figyelmen kívül hagyása súlyos vagy halálos személyi sérüléshez vezethet.

Helyezze az RTFA-R eszközt közvetlenül a felhasználó fölé a függőleges zuhanásgátlási alkalmazásokhoz, lásd a 15. ábrát.

8. Alkalmazás:

FIGYELMEZTETÉS

Ne használja az RTFA-R eszközt, ha a felhasználó mentésén kívüli zuhanásgátlásnak volt kitéve. A felhasználó mentése után azonnal vonja ki a használatból az RTFA-R eszközt, és helyezze el rajta a „HASZNÁLHATATLAN” címkét. Ne használja azt az RTFA-R eszközt, amely rongálásnak volt kitéve, például nagyon magasról leejtették. A nem rendeltetésszerű használat halálhoz vagy súlyos sérüléshez vezethet.

8.1 Csatlakozás:

FIGYELMEZTETÉS

A biztonsági horog helyes elrendezésének megítéléséhez ne hagyatkozzon érzékelésére vagy hangokra. Mindig ellenőrizze szemrevételezéssel megfelelő elrendezést. Gondoskodjon arról, hogy a kapu és az ütköző használat előtt be legyen csukva.

8.1.1 Kikötési pontra szerelt RTFA: Ellenőrizze, hogy az RTFA-R zuhanásgátlási módba van-e állítva annak megerősítésével, hogy az irányjelző nyíl az „SRL”-re mutat (lásd az RTFA-R használati utasítását és a 21. ábrát). Csatlakoztassa az RTFA-R szállítókart megfelelő kikötési ponthoz a megfelelő csatlakozó eszközzel. Csatlakoztassa a biztonsági horgot az engedélyezett teljes testhevederzet zuhanásgátlási csatlakozó pontjához. A biztonsági horog zárószervezete legyen teljesen zárt és reteszelt állapotban.

8.2 Mozgás a munkaterületen:

VIGYÁZAT

Más dolgozó, tárgy és akadály ne legyen a kötélnyag útjában.

Ne távolítsa el a rögzítőbillincset, ne csomózza meg a kötelet, illetve ne álljon azon.

Ne engedje, hogy laza legyen a kötélnyag.

Ne engedje, hogy a kötélnyag a testre vagy a végtagokra tekeredjen.

Ne hosszabbítsa meg a kötelet úgy, hogy másik kötélnyaghoz csatlakoztatja.

Ne engedje el a kötelet, hogy az szabadon visszahúzódhasson a házba.

Óvatosan mozogjon, nehogy elveszítse egyensúlyát a kötélnyag feszessége vagy a reteszelés miatt. Mozogjon a kikötési pont felé olyan sebességgel, hogy ne lazuljon meg a kötélnyag. Távolodjon el a kikötési ponttól olyan sebességgel, amely kisebb, mint az eszköz reteszelési sebessége. Ne tegyen gyors vagy hirtelen mozdulatokat egyik irányba sem.

9. Az RTFA-R mentéshez való használata:

Az RTFA-R mentő eszközként használható zuhanáson keresztül felhasználó esetében. Az RTFA-R eszközöket standard RTFA eszközként használják zuhanásgátláshoz, amíg mentés módba nem lesz kapcsolva (lásd a 22. ábrát). Az RTFA-R egy személy zuhanásgátlásához és mentéséhez használható. Az adott teherbírást lásd az RTFA-R címkéken. Egy 310 lb (140 kg) tömegű személy megemeléséhez szükséges körülbelüli erő 24 lbs (107 N / 11 kgf); egy 310 lb (140 kg) tömegű személy leeresztéséhez pedig 22 lbs (98 N / 10 kgf) erő szükséges mentés módban. A használati utasítás ezen része az RTFA-R mentés módban való használatát tartalmazza. A mentés módban lévő RTFA-R nem használható zuhanásgátláshoz.

9.1 Az RTFA-R beállítása mentés módba:

A mentő személyzetet adott esetben fel kell szerelni megfelelő zuhanásgátlási eszközökkel. Ha a mentés alatt álló személy nem csatlakozik az RTFA-R eszközhöz, akkor húzza ki a kötelet, miközben az RTFA-R zuhanásgátlási módban van, és csatlakoztassa a biztonsági horgot a mentés alatt álló személy megfelelő kikötési pontjához. Amikor a személy csatlakozik az RTFA-R eszközhöz, az RTFA-R mentés módba állítható. Alaposan kövesse az alábbi utasításokat az RTFA-R eszköz mentés módba állításához.

a: Húzza ki a mód gombot a ház alján, forgassa el 90 fokkal úgy, hogy a nyíl a  ikonra mutasson, majd engedje el a gombot. Egy hézag keletkezik a gomb és a hüvely között.

b: Ellenőrizze, hogy a gomb rögzült-e a helyzetben (a gomb nem forog), a teher pedig a csörlőkarra jut-e.

9.2 Emelés és leeresztés mentés közben:

FIGYELMEZTETÉS

Mindig tartsa fenn a kötél feszességét, amikor a mentés módban használja. Ne engedje, hogy laza legyen a kötél. Szükség esetén húzza meg a kötelet. Ennek figyelmen kívül hagyása súlyos vagy halálos személyi sérüléshez vezethet.

Zuhanás esetén először emeljen legalább a dob kireteszelésére, mielőtt megkezdene a leeresztést. Miután emelt a dob kireteszelésére, emelje vagy eressze le a mentés alatt álló személyt; ehhez forgassa a csörlőt a megfelelő irányba, amely az RTFA-R eszközön látható. A leeresztő funkció a személy maximum 2 m távolságra való leeresztésére alkalmas. Ne engedje, hogy a kötél a mentés közben meglazuljon. Ha meglazul, a mentés alatt álló személy másodszor is zuhanhat. Az automatikus fékezés reteszeli az egységet a kar elengedésekor. A kar forgatásához szükséges maximum erő az RTFA-R címkéjén látható, amikor a mentő kapacitásig van terhelve. Különösen nagy gondossággal járjon el, amikor a mentés alatt álló személy eléri a biztonságos helyet és lecsatlakoztatja őt a mentőrendszerrel. Amikor a mentés alatt álló személy biztonságos szinten van, a mentőnek oldalt kell mozgatnia a személyt, majd le kell eresztieni őt egy biztonságos és stabil felületre, ahol orvosi ellátásban részesülhet vagy szállítható. Óvatosan kell mozogni, nehogy a mentő zuhanjon. Ha hordozható kikötési pontot használ az RTFA-R eszköz támasztásához (pl. állványt, lásd a 9.4 részt), legyen óvatos, nehogy a kikötési pont inogjon a személy biztonságos helyre helyezése közben.

FIGYELMEZTETÉS

A piros jelölés a kötél végét jelzi. Ha láthatóvá válik, ne folytassa a leeresztést! A kar további, leeresztés irányba való elforgatása miatt a kábel visszacsévélődik a dob köré az ellentétes irányban, és a mentő megsérül.

9.3 A mentés mód visszaállítása zuhanásgátlási módba:

Alaposan kövesse az alábbi utasításokat az RTFA-R eszköz zuhanásgátlási módba való visszaállításához:

a: Távolítsa el a kötélhez csatlakoztatott terheket, és rögzítse a kábelt úgy, hogy az ne kerülhessen vissza az egységbe.

b: Húzza ki a mód gombot a ház alján, forgassa el 90 fokkal úgy, hogy a nyíl az „SRL”-re mutasson, majd engedje el a gombot. A gomb megfelelő elhelyezés esetén a hüvellyel szemben lesz.

c: Győződjön meg arról, hogy az RTFA-R zuhanásgátlási módban van-e; ehhez húzza ki a kötelet, és figyelje meg, hogy automatikusan visszahúzódik-e az egységbe.

d: A kötél kihúzása után végezzen reteszelési tesztet az egységen; ehhez húzza meg erősen a kábelt, és ellenőrizze, hogy az egység reteszeli-e.

Mindig hagyja az RTFA-R eszközt zuhanásgátlási módban.

9.4 Az RTFA-R állványra telepítése:

1. lépés: Húzza ki és reteszelve a lábakat.

2. lépés: Ellenőrizze, hogy az RTFA-R mentés módban van-e, és csörlőzzön ki kb. 10 láb (3 m) kötelet. Helyezze a kábelt a csörlőre, és a karabinerrel szerelje a csörlőt az állványra – lásd a 23. ábrát.

3. lépés: Emelje az állványt a kívánt magasságba.

4. lépés: Ellenőrizze, hogy az állvány lábánál lévő rögzítő pánt feszes-e.

5. lépés: Helyezze az RTFA-R eszközt az állvány lába elé.

Lásd az F címkét, és kövesse az alábbi utasításokat:

- Nyomja át félig az egyik állványláb pecket a lábón. Legyen óvatos, he nyomja be teljesen, különben az állvány eldől.
- Helyezze az RTFA-R eszközt beépített konzolját a pecekre, a bal oldali nyílás használatával.
- Csúsztassa fel az RTFA-R eszközt teljesen a beépített konzol nyílásba és lyukába.
- Nyomja vissza az állványláb pecket a teljes behelyezésig.
- Használat előtt állítsa vissza az RTFA-R eszközt „SRL” módba.

A Workman Tripod és a Workman Rescuer most már használható.

10 Vizsgálatok:

FIGYELMEZTETÉS

Az RTFA-R vizsgálatát a címkéknek és a jelen használati utasításnak megfelelően végezze el. Az utasítások figyelmen kívül hagyása súlyos vagy halálos személyi sérüléshez vezethet.

VIGYÁZAT

Mindig viseljen kesztyűt a kábelegységek vizsgálatakor; a megtört szakaszok sérüléseket okozhatnak.

10.1 Vizsgálati irányelvek: Minden használat előtt vizsgálja meg a Workman RTFA-R eszközt. Végezze el sorrendben a lépéseket. Ha bármely pont esetében kétség merül fel, forduljon az MSA vállalathoz vagy egy illetékes személyhez a hivatalos ellenőrzés elvégzése érdekében. Azonnal vonjon ki minden olyan eszközt a használatból, amely nem felel meg az alábbi lépésekben szereplő követelményekkel:

- (1) Vizsgálja meg a terheléjelzőt, hogy nincs-e elhasználódva. A terheléjelző a biztonsági horgon található. A terheléjelzők egy pecek csúsztatásával használhatók. A 12. ábrán nem használt jelző látható. A 13. ábrán elhasznált jelző látható. Vonja ki a használatból az RTFA-R eszközt, ha a terheléjelző elhasználódott.
- (2) Vizsgálja meg a címkéket, hogy megvannak-e és olvashatók-e. Ellenőrizze az illetékes személy ellenőrzési rácson, hogy az illetékes személy végzett-e ellenőrzést hat (12) hónapon belül, lásd a B címkét.
- (3) Vizsgálja meg a kihúzást és a visszahúzást úgy, hogy húzza ki a kötél teljes hosszát, majd ellenőrzött módon engedje azt vissza a házába. A kötél használatának akadálymentesnek kell lennie úgy, hogy kihúzáskor ne rázkódjon, visszahúzáskor pedig ne akadjon el. A kötélnak teljesen vissza kell húzódnia a házba. Győződjön meg arról, hogy az eszköz reteszeli-e; ehhez gyorsan húzza ki a kötelet a házból. Az eszköznek reteszeli-e kell és reteszelve kell maradnia, amíg a kötél feszessége nem csökken. Ismétlje meg háromszor.
- (4) Vizsgálja meg, hogy van-e rajta szerkezeti sérülés és korrózió. Vizsgálja meg, hogy a ház rögzítései feszesek-e, nincs-e hiányzó vagy megerősített alkatrész; nincs-e repedés, deformáció vagy mély vágás a házon, a kötélen vagy a biztonsági horgon.
- (5) Kábelkötelek esetén: Vizsgálja meg a vaspántokat és a gyűszűt a biztonsági horgon, majd ellenőrizze, hogy nincs-e repedés, sérülés, korrózió, kopás vagy harapás a kötélen. Vizsgálja meg a kötél teljes hosszát, és ellenőrizze, hogy nincs-e törés, hajlás, lazulás, átmérő-változás, korrózió vagy megtört vezeték.

- (6) Vizsgálja meg az összes fém alkatrészt, hogy nincs-e rajtuk sérülés, változás, illetve nem hiányoznak-e.
- (7) Vizsgálja meg a biztonsági horgot, hogy nincs-e rajta deformáció, törés, repedés, korrózió, mely lepatogtázás, sorja, éles perem, vágás, mély bevágás, laza rész, valamint túlzott hőhatásnak vagy vegyi anyagoknak való kitettség jele. Ellenőrizze a használatot: reteszelve ki, nyissa ki, csukja be és reteszelve többször. A nyelvnek automatikusan záródnia kell és kényelmesen kell illeszkednie az orra. A zárószervezetnek 3 mm (1/8 hüvelyken) belül kell tartania a nyelv hegyét az ortól, amikor határozott nyomást gyakorol a nyelvre.
- (8) Vizsgálja meg az összes műanyag alkatrésze, hogy van-e rajtuk vágás, törés, módosítás, túlzott kopás, illetve vannak-e hiányzó vagy laza alkatrészek. Vizsgálja meg, hogy van-e égés, túlzott hőhatás vagy vegyi anyag hatásának jele.
- (9) Vizsgálja meg a teljes rendszer összes komponensét és alrendszerét az adott gyártó utasításai szerint.
- (10) Ellenőrizze, hogy a visszahúzó szerkezet és a csatlakozó komponensek a használati utasításnak megfelelően működnek-e (lásd a használati utasítás 8. részét).
- (11) Ellenőrizze, hogy az RTFA-R megfelelően működik-e mentés módban:
- Rögzítse az egységet, és helyezzen terhet a kötélre.
 - Állítsa be az egységet mentés módba az egységgel kapcsolatos utasítások szerint.
 - A kötélnél ki kell jönnie, amikor a kart a személy leeresztésének irányába forgatja. A megfelelő forgásirányért lásd a ház felső részén lévő címkét. Ahhoz, hogy a kötélnél megfelelően kijöjjön, gondoskodjon a kötélre gyakorolt feszítőerő megtartásáról.
 - A kötélnél vissza kell húzódnia, amikor a kart a személy emelésének irányába forgatja. A megfelelő forgásirányért lásd a ház felső részén lévő címkét. Ahhoz, hogy a kötélnél megfelelően visszahúzódjon, gondoskodjon a kötélre gyakorolt feszítőerő megtartásáról.
 - Állítsa be az egységet zuhanásgátlási módba az egységgel kapcsolatos utasítások szerint.

Ha az RTFA-R vizsgálata után kétsége van a biztonságos használatáról, akkor a biztonság miatt alapvetően fontos, hogy az RTFA-R eszközt azonnal vonja ki a használatból, és ne használja addig, amíg az illetékes személy írásban nem igazolja annak használhatóságát.

10.2 Hivatalos vizsgálat:

Az MSA nem igényel éves gyári újratanúsítást a mechanikai termékek esetében. Az MSA javasolja az újratanúsítást az alábbi időpontokban vagy a helyi szabályok által előírt specifikus követelmények szerint. Az MSA előírja, hogy a szakképzett személy az alábbi táblázat szerint végezzen ellenőrzést.

Használat típusa	Példák az alkalmazásra	Használati körülmények	ELŐÍRT, szakképzett személy által végzendő ellenőrzés gyakorisága	JAVASOLT, gyárilag engedélyezett újratanúsítási gyakoriság
Ritkától könnyűig	Mentés és zárt helyek, gyári karbantartás	Jó tárolási körülmények vagy ritkán kültéri használat, tiszta környezet	Évente	Legalább 2-5 évente
Mérsékeltől intenzívig	Szállítás, lakhatási célú építőipar, közüzemek, raktár	Megfelelő tárolási körülmények, beltéri és hosszabb kültéri használat, minden hőmérséklet, tiszta vagy poros környezet	Félévente-évente	Legalább 1-2 évente
Komolytól folyamatosig	Kereskedelmi célú építőipar, olaj- és gázipar, bányászat	Mostoha tárolási körülmények, hosszabb vagy folyamatos kültéri használat, minden hőmérséklet, szennyezett környezet	Negyedévente-félévente	Legalább évente

FIGYELMEZTETÉS

A teljes testhevederzet az egyedüli elfogadható testtartó eszköz, amely zuhanásgátló rendszerben használható. Az MSA RTFA-R eszközt kizárólag az „A” zuhanásgátló csatlakozó fűlél KIZÁRÓLAG a hevederzet hátsó D-gyűrűjéhez vagy első D-gyűrűjéhez SZABAD csatlakoztatni. Ezen pontok mentőrendszer csatlakoztatására is használhatók. Soha ne használja a csipőnél lévő D-gyűrűt zuhanásgátláshoz. A heveder csipőnél lévő D-gyűrűjét KIZÁRÓLAG munkapozicionálási rendszer (EN358) (Vámunió TP TC 019/2011 számú előírása; ukrán szabvány: ДСТУ EN 361:2008) csatlakoztatására SZABAD használni, és SOHA nem használható zuhanásgátló rendszer vagy mászás közbeni védelem csatlakoztatására. Az RTFA-R eszközt minden használat előtt teljesen át KELL vizsgálni annak ellenőrzésére, hogy használható állapotban van-e. Vizsgálja meg alaposan az RTFA-R eszközt, hogy nincs-e rajta súlyos kopás, hiányzó vagy törött elem, korrózió vagy egyéb sérülés. Vizsgálja meg, hogy van-e hiányzó vagy olvashatatlan címke. Tartson ellenőrzést, ha nem megfelelő működés, illeszkedés vagy bármely komponens megváltozásának jeleit észleli. Ha az ellenőrzés során nem biztonságos állapotba kerül a fény, ne használja az MSA RTFA-R eszközt, amíg írásban meg nem erősíti az illetékes személy. Lásd az ellenőrzési irányelveket. NE módosítsa vagy kísérelje meg megjavítani az MSA RTFA-R eszközt. Csak az MSA vagy az MSA írásos engedélyével rendelkezők javíthatják meg az MSA RTFA-R eszközt. A rendszer használatánál során ne lépje túl a korlátozásokat, és kizárólag rendeltetészerűen használja azt. A biztonsági horgok és a karabinerek egymással nem csatlakoztathatók. Ne készítsen csomót a rögzítőkötélen. Ne csatlakoztasson két biztonsági horgot egy D-gyűrűre. A biztonsági horog helyes elrendezésének megítéléséhez ne hagyatkozzon érzékelésére vagy hangokra. Mindig ellenőrizze szemrevételezéssel megfelelő elrendezést. Gondoskodjon arról, hogy a kapu és az útköző használat előtt be legyen csukva. Kerülje el a burkolat elhajlását vagy deformálódását. Soha ne ejtse le az egységet semmilyen magasságból. Mindig óvatosan tegye le. Használat közben védje a kötelet, hogy az ne érjen éles sarkokhoz vagy szélékhez. Előzze meg, hogy hurkok képződjenek a kötélben és feszesre húzza a kötelet, ami hurokképződéshez vezethet. Ne hagyja, hogy idegen test kerüljön a burkolatba. Ne hagyja, hogy a kötélnél összegubancolódjon vagy összenyomódjon. Ne használja, ahol a tárgyak lezuhanhatnak vagy egyéb módon befolyásolhatják az eszköz működését vagy a megfelelő működésre való képességét. A biztonság szempontjából fontos, hogy azonnal vonja ki a használatból az eszközt, ha bármilyen kétség merül fel a biztonságos használat feltételeivel kapcsolatban. A felhasználónak erről nyilvántartást kell vezetnie. Tanulmányozza a visszahúzó rögzítőkötél anyagát annak címkéin. Mentési művelet után a terméket illetékes személynek meg kell vizsgálnia. A zuhanásgátló rendszer csatlakoztatásához válasszon közvetlenül a felhasználó helyezte FELETTI kikötési pontot, hogy minimálisra csökkentsse a lengve zuhanás veszélyét (lásd a 15d ábrát). Kerüljön bármilyen olyan pontot, amelynek erőssége kétséges. Minimálisra KELL csökkenteni a zuhanás esélyét és távolságát. Figyelembe KELL venni a felhasználó lába alatti, szükséges minimum távolságot (lásd a 16. ábrát), amivel megelőzhető a szerkezettel vagy a talajjal való ütközés. A minimum ajánlott távolság 3 m. Ha a termék zuhanásgátlásnak vagy ütőerőnek volt kitéve, azonnal ki KELL vonni a használatból és el kell helyezni rajta a „HASZNÁLHATATLAN” címkét. Vonja ki az egységet a használatból, ha a terheléjelző (lásd az 1. ábrát) elhasználódott. Ne hagyja meghosszabbítva a termék kötélnél, amikor az nincs zuhanásgátlási célra használva. Ne tegye ki a kötelet éles szegélynek vagy dörzsölő hatású felületeknek, szikráknak, lángnak vagy 60 °C feletti hőmérsékletnek. A termék szerelése vagy eltávolítása közben korlátozza a zuhanás veszélyének való kitettséget. Különböző, független zuhanásgátló rendszerre lehet szükség. A felhasználó biztonsága érdekében alapvetően fontos, hogy ha a terméket a rendeltetés helye szerinti országon kívülre adja el, a vizonteladónak utasításokat és a használat helye szerinti országban a használatra, karbantartásra, időszakos vizsgálatra és javításra vonatkozó, további releváns információkat kell nyújtania az adott ország nyelvén. Ezen figyelmeztetés figyelmen kívül hagyása vagy a szabálytalan használat súlyos személyi sérüléshez vagy halálhoz vezethet.

KARBANTARTÁS ÉS TÁROLÁS

Szigorúan tartsa be a tisztításra vonatkozó, jelen részben szereplő utasításokat, hogy megelőzze az RTFA-R eszközben használt anyagokra gyakorolt káros hatást. Időszakonként tisztítsa meg az RTFA-R eszközt tiszta, nedves (nem vizes) törülközővel, hogy eltávolítsa a piszkot és a szennyeződések, amelyek korróziót okozhatnak, akadályozzák a használatot vagy olvashatatlaná teszik a címkéket. Az olaj vagy a zsír eltávolításához használjon enyhe hatású mosószert. Ne használjon vegyi anyagokat, erős mosószereket, súrolószereket vagy nagy nyomású mosókat. Soha ne helyezze az RTFA-R eszközt vízbe vagy egyéb folyadékba. Por, festék vagy egyéb idegen anyag felhalmozódása megakadályozhatja az RTFA-R szabályos használatát, és súlyos esetekben a kötélnél gyengüléséhez vezet. Ha kérdése van a termékkel kapcsolatos feltételeket és a tisztítást illetően, forduljon az MSA vállalatához. Bizonyos környezetekben az RTFA-R fertőtlenítést igényel. Az adott alkalmazás megfelelő fertőtlenítési eljárásával kapcsolatban forduljon segítségért az MSA vállalatához. A sérült vagy karbantartásra szoruló eszközt lássa el „HASZNÁLHATATLAN” címkével és vonja ki a használatból. A javítást és a karbantartást (a takarításon kívül) az MSA hivatalos szervizközpontjának kell végeznie. A biztonsági horgok és a karabinerek mozgó részeit időnként alacsony viszkozitású olajjal kenje meg. Kövesse a kenőanyag gyártójának utasításait. Ne kenje meg túlságosan. Törölje le a felesleget egy tiszta, száraz törülközővel. Az MSA terméket csomagolásban szállítja, hogy megvédje a vágásoktól, a nedvességtől, a vegyi anyagoktól és a gőzeiktől, a szélsőséges hőmérséklettől és az ultrabolya sugárzástól. Védje a fűvókánál lévő kötelet a szállítás alatt a sérüléstől. Ha lehetséges, rögzítse az RTFA-R házat és a biztonsági horgot elmozdulás ellen. Tárolja az RTFA-R eszközt hűvös, száraz és tiszta és közvetlen napfénytől védett helyen. Kerülje azon területeket, ahol hő, nedvesség, fény, olaj, vegyi anyagok vagy azok gőzei, illetve egyéb kártevő anyagok lehetnek jelen. Soha ne hagyja, hogy az RTFA-R hosszabb ideig beton vagy parketta padlón legyen, mivel a mészkő és a hamu korróziót okozhat. Tárolja az RTFA-R eszközt teljesen visszahúzott állapotban. Ne tárolja azonos helyen a sérült vagy karbantartásra szoruló eszközöket és a használható eszközöket. Tárolás előtt végezzen szakszerű karbantartást (pl. szárítás, tisztítás) a talajjal szennyeződőt, nedves vagy egyéb módon szennyeződött eszközökön. A hosszabb ideig tárolt eszközökön használat előtt végeztesse hivatalos ellenőrzést egy szakemberrel.



Az RTFA-t csak teljesen visszahúzott kábellel tárolja, a gumi kábel ütköző pedig illeszkedjen a fűvókába, ami védi a kábelt az állandó hajlásoktól

POLSKI

INSTRUKCJA UŻYTKOWANIA

1. Działanie i zastosowanie:

Urządzenie samohamowne z systemem ratowniczym MSA Workman Rescuer (RTFA-R) jest zgodne z normami EN 360:2002 i EN1496:2006 klasy B. Urządzenie RTFA-R jest urządzeniem samohamownym przeznaczonym do użycia przez osoby do ograniczania upadków, może być też używane do podnoszenia w razie upadku. Urządzenie RTFA-R może być używane z odpowiednim systemem trójnożu MSA do zastosowań w ograniczonej przestrzeni z mechanizmem szybkiej aktywacji nawijania liny do ewakuacji awaryjnej. Urządzenie RTFA-R obejmuje: zatrzaśnik; obudowę; linkę; wspornik mocujący trójnoż; mechanizm szybkiej aktywacji nawijania liny i wskaźnik obciążenia (patrz rys. 1a i rys. 1b). Linka może być wykonana ze stali nierdzewnej lub stali ocynkowanej i nosi oznakowanie PN 10159764 (patrz rys. A). Urządzenie RTFA-R jest częścią systemu ograniczania upadku, jeśli jest zamocowane do punktu mocowania ogranicznika upadku pełnej upręży i odpowiedniego systemu kotwienia. Informacje na temat zatwierdzonych punktów mocowania można znaleźć w instrukcjach upręży. W razie upadku użytkownika urządzenie automatycznie zatrzyma jego spadanie na krótkim odcinku, ograniczając jednocześnie siłę ograniczenia upadku działającą na ciało użytkownika. Urządzenia RTFA-R są wyposażone także w mechanizm ratunkowy do podnoszenia osób po upadku.

2. Szkolenie:

Odpowiedzialnością nabywcy urządzenia RTFA-R jest zaznajomienie się z niniejszą instrukcją obsługi oraz odbycie przeszkolenia u kompetentnej osoby. Upewnij się, że zostałeś odpowiednio przeszkolony w zakresie użytkowania tego urządzenia oraz że w pełni rozumiesz sposób jego działania.

3. Plan ratunkowy:

Użytkownik musi mieć plan ratunkowy oraz dostępne środki do jego realizacji. Plan musi uwzględniać urządzenia i specjalne przeszkolenie wymagane do przeprowadzenia natychmiastowej akcji ratunkowej w każdych, dających się przewidzieć warunkach. Powinien być zapewniony bezpośredni lub pośredni kontakt wzrokowy lub inny sposób komunikacji z osobą ratowaną przez cały czas trwania akcji ratunkowej. Jeśli urządzenie RTFA-R jest używane jako część systemu ratunkowego: należy zakotwić je w pozycji pionowej lub zamocować do trójnożu (patrz punkt 9.4); sprawdzić, czy dostępna jest wystarczająca ilość miejsca do pracy korbry; oraz sprawdzić, czy dostępna jest przestrzeń i zabezpieczenie przed upadkiem dla ratownika, który będzie obsługiwał ten system.

4. Ograniczenia fizyczne:

Urządzenie RTFA-R jest zaprojektowane dla jednego użytkownika, którego waga razem z ubraniem, narzędziami oraz innym osprzętem nie przekracza udźwigu podanego na tabliczce produktu. Użytkownicy z dolegliwościami o charakterze mięśniowym, szkieletowym lub innymi obniżającymi zdolność do wytrzymania obciążenia spowodowanego przez ograniczenie upadku lub wydłużony okres zawieszenia, powinni przed użyciem skonsultować się z lekarzem. Kobiety w ciąży i osoby niepełnoletnie nie mogą nigdy używać RTFA-R.

5. Kompatybilność części systemu:

Wszystkie komponenty (np. pełna uprząż, bloczek, karabińczyk, zatrzaśnik itp.) podłączone do tego urządzenia MSA RTFA-R MUSZĄ być kompatybilne. Urządzenie MSA RTFA-R jest zaprojektowane do stosowania z komponentami i podsystemami łączącymi zatwierdzonymi przez MSA. Stosowanie urządzenia MSA RTFA-R z produktami innych wytwórców, które nie zostały pisemnie zatwierdzone przez firmę MSA, może mieć negatywny wpływ na kompatybilność funkcjonalną pomiędzy komponentami systemu oraz na bezpieczeństwo i niezawodność całego systemu. Podsystemy łączące muszą być odpowiednie do danego zastosowania (np. ograniczanie upadku, zabezpieczenie podczas wspinania, ratownictwo lub ewakuacja). Aby określić przydatność, patrz instrukcje producenta dostarczone z urządzeniem lub podsystemem łączącym. W razie jakichkolwiek pytań prosimy o kontakt z firmą MSA.

6. Punkty kotwienia i zaczep kotwiący:

Punkty i zaczepy kotwiące osobistych systemów ograniczania upadku muszą być zdolne do wytrzymania obciążenia statycznego działającego w każdym kierunku, dozwolonego przez system i wynoszącego co najmniej:

- Standardowe wymaganie zgodnie z EN 795 (TP TC 019/2011, DCTY EN 795) lub odpowiednikiem AS/NZS 1891.4
- 5 000 lbs (22,2 kN) bez certyfikatu

Jeśli do punktu kotwienia zaczepionych jest więcej niż jeden osobisty system ograniczenia upadku, wytrzymałość punktu kotwienia podana w (a) i (b) powyżej powinna być pomnożona przez liczbę zaczepionych osobistych systemów ograniczania upadku.

7. Planowaniu użycia systemów:**⚠ OSTRZEŻENIE**

Nigdy nie zmieniać MSA RTFA-R

Używać tylko do ograniczania upadku lub ratowania jednej osoby.

Nie używać do ograniczania upadku w wyniku opadania sypkiej masy, np. ziarna, piasku lub cieczy.

Nie wolno używać RTFA-R jako wciągніка do materiałów.

Niewłaściwe użytkowanie może być przyczyną poważnych obrażeń ciała lub śmierci.

7.1 Ustawianie:**⚠ OSTRZEŻENIE**

Zakotwić urządzenie, aby zapobiec upadkom z ruchem wahadłowym i zderzenia z przedmiotami na lub przy ścieżce upadku. Upadki z ruchem wahadłowym mogą zwiększyć drogę upadku, patrz rysunek 15c, rysunek 15d

Zakotwić urządzenie w taki sposób, aby lina nie była narażona na ostre krawędzie lub powierzchnie ścierające podczas ograniczania upadku.

Nieprzestrzeżenie tego ostrzeżenia może spowodować poważne obrażenia ciała lub śmierć.

Ustawić urządzenie RTFA-R bezpośrednio nad użytkownikiem dla zastosowań pionowych ograniczenia upadku, patrz rysunek 15.

8. Użycie:**⚠ OSTRZEŻENIE**

Nie używać urządzenia RTFA-R, które było poddane działaniu ograniczania prędkości innemu niż ratowanie użytkownika. Niezwłocznie wycofać urządzenie RTFA-R z użycia po ratowaniu użytkownika i oznaczyć je jako „NIENADAJĄCE SIĘ DO UŻYCIA”. Nie używać urządzenia RTFA-R, które było niewłaściwie używane, np. upuszczone ze znacznej wysokości. Niewłaściwe użytkowanie może być przyczyną poważnych obrażeń ciała lub śmierci.

8.1 Podłączenie:**⚠ OSTRZEŻENIE**

Nie kierować się przecuciem lub dźwiękiem przy sprawdzaniu poprawnego podłączenia zatrzaśnika. Zawsze sprawdzać wzrokowo poprawność podłączenia. Przed użyciem upewnij się, że zatrzaśnik i przytrzymywacz są zamknięte.

8.1.1 Urządzenie RTFA zamontowane do punktu kotwienia: Sprawdzić, czy urządzenie RTFA-R jest ustawione na tryb ograniczania upadku potwierdzając, że strzałka wskaźnika wskazuje „SRL” (patrz instrukcje RTFA-R i rysunek 21). Podłączyć uchwyt do przenoszenia RTFA-R do odpowiedniego punktu zakotwienia za pomocą odpowiedniego osprzętu łączącego. Zaczepić zatrzaśnik do punktu zamocowania systemu ograniczania upadku przy upręży. Upewnij się, że zatrzaśnik jest całkowicie zamknięty i zablokowany.

8.2 Poruszanie się w obszarze roboczym:**⚠ UWAGA**

Utrzymywać linę z dala od innych pracowników, przedmiotów i przeszkód.

Nie odczepiać, wiązać, ani nie stawać na linie.

Nie pozwalać na obluźnianie liny.

Nie pozwalać, aby lina opasała tułów lub kończyny.

Nie wydłużać liny przez połączenie jej z inną liną.

Nie zwalniać liny i nie pozwalać, by swobodnie zwijała się w obudowie.

Poruszać się ostrożnie, aby uniknąć utraty równowagi w wyniku naprężenia linki lub zablokowania. Przemieszczać się w kierunku miejsca kotwienia w tempie uniemożliwiającym zwis linki. Oddalać się od punktu kotwienia w tempie niższym od prędkości blokowania urządzenia. Unikać szybkich lub gwałtownych ruchów w dowolnym kierunku.

9. Używanie urządzenia RTFA-R do ratowania:

Urządzenie RTFA-R może być używane jako urządzenie ratownicze dla użytkownika, który doświadczył upadku. Urządzenia RTFA-R są używane jako standardowe urządzenia RTFA do ograniczania upadku do momentu przełączenia na tryb ratowniczy (patrz rysunek 22). Udźwig urządzenia RTFA-R w trybie ograniczania upadku i w trybie ratowniczym to ciężar jednej osoby. Szczegółowe wartości udźwigu można znaleźć na etykietach RTFA-R. W przybliżeniu, siła potrzebna do podniesienia osoby o wadze 310 lb (140 kg) w trybie ratowniczym wynosi 24 lbf (107 N / 11 kG), a do opuszczenia osoby o wadze 310 lb (140 kg) to 22 lbf (98 N / 10 kG). W tej części instrukcji wyjaśniamy sposób użycia urządzenia RTFA-R w trybie ratowniczym. Urządzenie RTFA-R w trybie ratowniczym nie może być używane do ograniczania upadku.

9.1 Przełączenie RTFA-R do trybu ratowniczego:

Personel ratowniczy musi być wyposażony w odpowiednie środki zapobiegania upadkom tam, gdzie to wymagane. Jeśli ratowana osoba nie jest połączona z urządzeniem RTFA-R, należy rozwinąć linkę kiedy RTFA-R jest w trybie ograniczania upadku i zaczepić zatrzasknik do odpowiedniego punktu mocowania ratowanej osoby. Po podłączeniu osoby do RTFA-R można przełączyć urządzenie RTFA-R na tryb ratowniczy. Aby przełączyć urządzenie RTFA-R do trybu ratowniczego, należy dokładnie przestrzegać poniższych instrukcji.

- Wyciągnąć gałkę trybu na dolnej obudowie na zewnątrz, obrócić o 90 stopni, tak by strzałka wskazywała  i zwolnić gałkę. Pomiędzy gałką i tuleją będzie odstęp.
- Sprawdzić, czy gałka jest zablokowana na miejscu (nie będzie się obracać) i czy na ramieniu korby wyczuwalne jest obciążenie.

9.2 Unoszenie i opuszczanie podczas ratowania:

OSTRZEŻENIE

Zawsze w trybie ratowniczym utrzymywać linkę w stanie napięcia. Nie pozwalać na poluzowanie linki. Jeśli potrzeba, pociągnąć za linkę. Nieprzestrzeganie tego ostrzeżenia może spowodować poważne obrażenia ciała lub śmierć.

W razie upadku, należy w pierwszej kolejności podnieść przynajmniej o pół obrotu bębna przed rozpoczęciem opuszczania. Po podniesieniu w celu odblokowania bębna podnosić lub opuszczać osobę ratowaną, kręcąc korbą w odpowiednim kierunku, jak wskazuje oznaczenie na RTFA-R. Funkcja przeznaczona jest wyłącznie do opuszczania osoby na dystansie maks. 2 m. Podczas ratowania nie dopuszczać do poluzowania linki. Jeśli linka się poluzuje, ratowana osoba może spaść ponownie. Automatyczny hamulec zablokuje urządzenie po zwolnieniu rękojeści korby. Maksymalna siła wymagana do obracania korby obciążonego urządzenia jest podana na etykietach RTFA-R. Należy zachować najwyższą ostrożność, kiedy ratowana osoba znajduje się w bezpiecznym miejscu i jest odłączana od systemu ratowniczego. Kiedy ratowana osoba znajdzie się na bezpiecznym poziomie, ratownik(-cy) musi(-sza) ją przemieścić poprzecznie, a następnie opuścić na bezpieczną i stabilną powierzchnię, gdzie można udzielić jej pomocy medycznej lub przetransportować. Podczas tej operacji należy zachować ostrożność, aby ratownik(-cy) nie spadł(-li). Jeśli do podparcia RTFA-R używany jest przenośny punkt zakotwienia (np. trójnóg, patrz punkt 9.4), należy zachować szczególną ostrożność, aby uniknąć wyrwnięcia tego punktu podczas przenoszenia osoby do bezpiecznego miejsca.

OSTRZEŻENIE

Czerwony znacznik oznacza koniec linki. Kiedy będzie widoczny, należy przerwać opuszczanie! Dalsze pokręcanie korbą w kierunku opuszczania spowoduje nawinięcie linki na bęben w przeciwnym kierunku i uszkodzenie urządzenia.

9.3 Przełączanie z trybu ratowniczego do trybu ograniczania upadku:

Aby przełączyć urządzenie RTFA-R ponownie do trybu ograniczania upadku, należy dokładnie przestrzegać poniższych instrukcji.

- Usunąć wszelkie obciążenia zamocowane do linki i zabezpieczyć linkę tak, aby została z powrotem swobodnie nawinięta na bęben urządzenia.
 - Wyciągnąć gałkę trybu na dolnej obudowie na zewnątrz, obrócić o 90 stopni, aby strzałka wskazywała „SRL” i zwolnić gałkę. Prawidłowo osadzona gałka powinna przylegać do tulei.
 - Potwierdzić, że RTFA-R jest w trybie ograniczania upadku poprzez rozwinięcie linki i obserwowanie, czy automatycznie nawinie się na bęben urządzenia.
 - Po rozwinięciu linki przeprowadzić test blokady urządzenia przez gwałtowne pociągnięcie linki na dół i sprawdzenie, czy urządzenie się blokuje.
- Zawsze pozostawiać urządzenie RTFA-R w trybie ograniczania prędkości.

9.4 Montaż urządzenia RTFA-R na trójnogu:

- Krok 1: Rozłożyć nogi na zewnątrz i zablokować.
- Krok 2: Sprawdzić, czy RTFA-R jest w trybie ratowniczym, rozwinąć około 10 ft. (3 m) linki. Umieścić linkę na bloczku i użyć karabińczyka do zamontowania bloczka w trójnogu, patrz rysunek 23.
- Krok 3: Ustawić trójnóg na żądanej wysokości.
- Krok 4: Sprawdzić, czy pasek ograniczający przy podstawach nóg trójnogu jest naprężony.
- Krok 5: Ustawić urządzenie RTFA-R przed nogą trójnogu.

Patrz etykieta F i przestrzegaj następujących instrukcji:

- Wcisnąć sworzeń jednej nogi do połowy grubości nogi. Uważać, aby nie wcisnąć go do końca, ponieważ spowoduje to opadnięcie trójnogu.
- Ustawić RTFA-R za pomocą zintegrowanego uchwytu na sworzniu, wykorzystując szczelinę po lewej stronie.
- Przesunąć RTFA-R do góry, całkowicie zaczepiając szczelinę i otwór zintegrowanego uchwytu.
- Wcisnąć sworzeń nogi trójnogu z powrotem do pełnego zaczepienia.
- Przed użyciem przełączyć urządzenie RTFA-R do trybu „SRL”.

Workman Tripod i urządzenie Workman Rescuer są teraz gotowe do użycia.

10 Przegląd:

OSTRZEŻENIE

Należy przeprowadzić przegląd urządzenia RTFA-R w sposób podany na etykietach oraz w niniejszej instrukcji. Nieprzestrzeganie tych instrukcji może spowodować poważne obrażenia ciała lub śmierć.

UWAGA

Zawsze podczas przeprowadzania przeglądu urządzeń z liniami stalowymi zakładaj rękawice; pęknięte sploty mogą spowodować obrażenia.

10.1 Wskazówki dotyczące przeglądu: Przeprowadzać przegląd urządzenia Workman RTFA-R przed każdym użyciem. Wykonywać kolejno następujące działania. W razie jakichkolwiek wątpliwości należy skonsultować się z firmą MSA lub odpowiednią osobą, wykwalifikowaną do przeprowadzania kontroli. Natychmiast wyłączyć z użytkowania urządzenie, które nie jest zgodne z poniższymi wymogami.

- Sprawdzić, czy wskaźnik obciążenia nie jest uruchomiony. Wskaźnik obciążenia znajduje się na zatrzaskniku. Wskaźniki obciążenia uruchamiają się przez ścięcie sworznia. Rysunek 12 przedstawia wskaźnik nieuruchomiony. Rysunek 13 pokazuje wskaźnik uruchomiony. Wycofać urządzenie RTFA-R z użytku, jeśli wskaźnik obciążenia został uruchomiony.
- Sprawdzić, czy są wszystkie etykiety i czy są czytelne. Sprawdzić, czy urządzenie było skontrolowane przez odpowiednią osobę w ciągu ostatnich dwunastu (12) miesięcy, jak pokazuje to etykieta B.
- Sprawdzić wysuwanie i wciąganie linki, wyciągając ją całkowicie i pozwalając na jej wciągnięcie do obudowy w sposób kontrolowany. Działanie linki powinno być bezproblemowe, bez szarpnięć podczas wyciągania i bez zatrzymywania podczas wciągania. Linka powinna całkowicie zostać wciągnięta do obudowy. Sprawdzić blokady poprzez szybkie pociągnięcie linki z obudowy. Urządzenie musi się zablokować i pozostać zablokowane do momentu zwolnienia naprężenia linki. Powtórzyć trzy razy.
- Sprawdzić, czy nie ma uszkodzeń w strukturze i czy nie ma korozji. Sprawdzić, czy zamocowania obudowy przylegają; czy nie brakuje części lub nie są zmienione; czy nie ma pęknięć, deformacji lub nacięć na obudowie, linie lub zatrzaskniku.
- Dla lin stalowych: Skontrolować okucia i sploty przy zatrzaskniku i sprawdzić, czy nie ma pęknięć, zniekształceń, korozji, zużycia lub nacięć na linie. Skontrolować linkę na całej długości i sprawdzić, czy nie ma supłów, zagięć, rozluźnienia splotu, zmian w średnicy, korozji lub urwanych kabli.

- (6) Sprawdzić wszystkie części metalowe, czy nie są uszkodzone, zmienione oraz czy ich nie brakuje.
- (7) Skontrolować zatrzasknik, czy nie jest zdeformowany, złamany, pęknięty, skorodowany, z wżerami, rozcięciami, wyszczerbiony, poluzowany lub wykazujący ślady narażenia na nadmierne temperatury lub chemikalia. Sprawdzić działanie: odblokować, otworzyć, zamknąć i zablokować kilka razy. Zamknięcie musi zamykać się automatycznie i dokładnie przylegać do nosa. Mechanizm blokujący musi zatrzymać końcówkę zamknięcia w odległości 3 mm (1/8 cala) od nosa po mocnym naciśnięciu na zamknięcie.
- (8) Sprawdzić wszystkie plastikowe części, czy nie mają przecięć, złamań, zmian, oznak nadmiernego zużycia, brakujących i luźnych części. Sprawdzić, czy nie ma nadpaleń, uszkodzeń pod wpływem wysokiej temperatury lub chemikaliów.
- (9) Skontrolować każdy komponent i podzespół kompletnego systemu zgodnie z odpowiednimi instrukcjami producenta.
- (10) Sprawdzić, czy mechanizm nawijania liny i powiązane z nim elementy działają prawidłowo, zgodnie z instrukcją obsługi (patrz rozdział 8 niniejszej instrukcji).
- (11) Sprawdzić, czy urządzenie RTFA-R działa prawidłowo w trybie ratowniczym:
- Zamocować urządzenie i obciążyć linę.
 - Przełączyć urządzenie do trybu ratowniczego w sposób opisany w instrukcji urządzenia.
 - Lina powinna się rozwijać przy pokręcaniu korbą w kierunku opuszczania osoby. Prawidłowy kierunek obrotów, patrz etykieta na górnej obudowie. Dla prawidłowego rozwijania zawsze utrzymywać linę w stanie napięcia.
 - Lina powinna się chować przy pokręcaniu korbą w kierunku podnoszenia osoby. Prawidłowy kierunek obrotów, patrz etykieta na górnej obudowie. Dla prawidłowego zwijania zawsze utrzymywać linę w stanie napięcia.
 - Przełączyć urządzenie z powrotem do trybu ograniczania upadku w sposób opisany w instrukcji urządzenia.

Jeśli po sprawdzeniu RTFA-R są jakiegokolwiek wątpliwości co do jego bezpiecznego użytkowania, należy natychmiast wycofać go z użycia, aż do momentu sprawdzenia przez wykwalifikowaną osobę oraz pisemnego potwierdzenia.

10.2 Przegląd formalny:

Firma MSA nie wymaga corocznej ponownej certyfikacji fabrycznej dla mechanizmów. Firma MSA zaleca ponowną certyfikację w następujących okresach lub zgodnie z obowiązującymi lokalnymi przepisami. Firma MSA wymaga przeglądów przez osobę kompetentną zgodnie z poniższym schematem.

Rodzaj użycia	Przykłady zastosowań	Warunek użycia	WYMAGANE Osoba kompetentna Częstotliwość przeglądów	ZALECANE Ponowna, fabrycznie autoryzowana certyfikacja Częstotliwość
Rzadko wystawiane na działanie światła	Ratownictwo oraz przestrzenie ograniczone, konserwacja w zakładzie	Dobre warunki przechowywania, rzadkie używanie na zewnątrz pomieszczeń, temperatura pokojowa, czyste otoczenie	Co rok	Przynajmniej co 2-5 lat
Warunki umiarkowane do ciężkich	Transport, budownictwo mieszkaniowe, użyteczność publiczna, magazyny	Dobre warunki przechowywania, użytkowanie wewnątrz pomieszczeń oraz przez dłuższy czas na zewnątrz, różne temperatury, czyste lub zakurzone otoczenie	Co pół roku do roku	Przynajmniej co 1-2 lata
Warunki ciężkie i praca ciągła	Budownictwo komercyjne, przemysł petrochemiczny, górnictwo	Złe warunki przechowywania, długotrwałe lub ciągłe użycie na zewnątrz pomieszczeń, różne temperatury, zanieczyszczone otoczenie	Co kwartał do pół roku	Przynajmniej raz na rok

OSTRZEŻENIE

Szelki bezpieczeństwa to jedyne akceptowane urządzenie podtrzymujące ciało człowieka, które może być stosowane w systemie ograniczającym upadek. Urządzenie MSA RTFA-R MUSI być podłączone TYLKO do tylnego lub przedniego pierścienia D szelki bezpieczeństwa za pomocą zaczepienia zabezpieczenia przed upadkiem „A”. Punktów tych można również użyć do podłączenia systemu ratunkowego. Nigdy nie używać biodrowego pierścienia D do ograniczania upadku. Biodrowy pierścień D uprząży MUSI być używany TYLKO do łączenia z systemem pozycjonującym (EN358) (Regulamin Techniczny Unii Celnej TP TC 019/2011; Norma ukraińska: ДСТУ EN 361:2008) i NIGDY do systemu ograniczania upadku lub systemu do wspinania. Urządzenie RTFA-R MUSI być poddane pełnemu przeglądowi przed każdym użyciem, aby sprawdzić, czy nadaje się do pracy. Sprawdzić starannie urządzenie RTFA-R pod kątem znacznego zużycia, brakujących lub uszkodzonych elementów, korozji lub innych uszkodzeń. Sprawdzić czytelność i obecność etykiet; czy są ślady niepoprawnego działania, niepoprawnego dopasowania, lub przeróbki któregokolwiek komponentu. Jeżeli przegląd wykaże stan niebezpieczny, nie używać urządzenia RTFA-R aż do pisemnego potwierdzenia przez kompetentną osobę. Patrz wytyczne przeglądu. NIE modyfikować, ani nie podejmować próby napraw urządzenia MSA RTFA-R. Tylko firma MSA lub organizacje posiadające pisemną autoryzację firmy MSA mogą dokonywać napraw urządzenia MSA RTFA-R. System nie może być używany poza swoimi wartościami granicznymi, ani do celów innych niż te, do których jest przeznaczony. Zatrzaskniki i karabińczyki nie mogą łączyć się ze sobą. Nie wiązać węzłów na linie bezpieczeństwa. Nie podłączać dwóch zatrzaskników do jednego pierścienia D. Nie kierować się przecieczciem lub dźwiękiem przy sprawdzaniu poprawnego podłączenia zatrzasknika. Zawsze sprawdzać wzrokowo poprawność podłączenia. Przed użyciem upewnić się, że zatrzasknik i przytrzymywacz są zamknięte. Zapobiegać przed wyszczerbieniem lub deformacją obudowy. Nigdy nie upuszczaj urządzenia z wysokości. Zawsze odkładać je ostrożnie. W czasie użytkowania chronić linę przed kontaktem z ostrymi narożnikami i krawędziami. Chronić przed tworzeniem pętli w luźnej linie, powodujących skręcanie liny. Nie dopuszczać, aby ciała obce dostały się do wnętrza obudowy. Nie dopuszczać do rozrywania lub przygniataania liny. Nie używać w miejscach, gdzie przedmioty mogą spadać lub w inny sposób zakłócać prawidłowe działanie urządzenia. Bardzo ważne dla bezpieczeństwa jest to, aby urządzenie zostało natychmiast wycofane z użycia w przypadku jakiegokolwiek wątpliwości co do jego stanu i bezpieczeństwa użycia. Użytkownik musi prowadzić rejestr. Informacje na temat materiału i linki bezpieczeństwa, patrz etykiety. Po akcji ratowniczej produkt musi być poddany przeglądowi przez kompetentną osobę. Mocując produkt, należy wybierać punkt kotwiczenia bezpośrednio NAD położeniem użytkownika w celu zminimalizowania upadków o ruchu wahadłowym (patrz rysunek 15d). Unikać wszelkich punktów o wątpliwej wytrzymałości. Potencjał dla upadków i droga upadku MUSZA być zminimalizowane. KONIECZNE jest uwzględnienie wymaganej odległości minimalnej (patrz rysunek 16) poniżej stóp użytkownika, aby zapobiec kolizji z konstrukcją lub podłożem. Minimalny zalecany odstęp wynosi 3 m. Jeżeli produkt był poddany ograniczeniu upadku lub siłom uderzenia, MUSI być natychmiast wycofany z eksploatacji i oznaczony jako „NIENADAJĄCY SIĘ DO UŻYTKU”. Należy wycofać urządzenie z eksploatacji, jeśli wskaźnik obciążenia (patrz rysunek 1 a) jest uruchomiony. Nie pozostawiać liny produktu w stanie wysuniętym, kiedy nie jest używana do zabezpieczenia przed upadkiem. Nie narażać liny na działanie ostrych krawędzi, ściernych powierzchni, iskier, płomieni lub ciepła powyżej 60°C. Podczas montażu lub demontażu produktu ograniczyć narażenie na zagrożenie upadkiem. Może być wymagany oddzielny system ograniczenia upadku, dodatkowe istotne informacje dotyczące użycia, konserwacji, okresowych badań i napraw w języku kraju, w którym produkt będzie użytkowany. Niezastosowanie się do tych zasad bezpieczeństwa lub użycie niezgodne z przeznaczeniem może doprowadzić do poważnych obrażeń lub śmierci.

KONSERWACJA I PRZECHOWYWANIE

Należy ściśle przestrzegać instrukcji czyszczenia zawartych w tym rozdziale, aby zapobiec niekorzystnemu działaniu na materiały użyte w RTFA-R. Czyścić RTFA-R okresowo czystą, wilgotną (nie mokrą) szmatką, aby usunąć brud lub zanieczyszczenie, które mogą spowodować korozję, utrudnić działanie lub zmniejszyć czytelność etykiet. Do usuwania olejów lub smaru używać łagodnego detergentu do prania. Nie stosować chemikaliów, agresywnych detergentów, środków o charakterze ściernym ani myjek ciśnieniowych. Nigdy nie zanurzać urządzenia RTFA-R w wodzie lub innej cieczy. Nadmierne gromadzenie się brudu, farby lub innych ciał obcych może uniemożliwić prawidłowe działanie urządzenia RTFA-R, a w niektórych przypadkach do osłabienia liny. W razie pytań dotyczących stanu produktu i czyszczenia, należy skontaktować się z MSA. Niektóre środowiska mogą wymagać dezynfekcji RTFA-R. Skontaktować się z MSA, aby uzyskać pomoc w określeniu właściwej procedury dezynfekcji dla danego zastosowania. Oznakować uszkodzony lub wymagający konserwacji sprzęt jako „NIENADAJĄCY SIĘ DO UŻYCIA” i wycofać z eksploatacji. Naprawy i konserwacje (inne niż czyszczenie) muszą być przeprowadzane przez autoryzowane przez MSA centrum serwisowe. Ruchove części zatrzaskników i karabińczyków mogą wymagać okresowego smarowania penetrującym olejem o małej lepkości. Przestrzegać instrukcji producenta środka smarnego. Nie przesadzać ze smarowaniem. Wytrzeć nadmiar substancji smarnej za pomocą czystej, suchej szmatki. Produkt należy transportować w opakowaniu, które ochroni go przed przecieczciami, wilgocią, substancjami chemicznymi i ich oparami, ekstremalnymi temperaturami oraz promieniami ultrafioletowymi. Podczas transportu zabezpieczyć linę przy wlocie, aby zapobiec uszkodzeniu. Zabezpieczyć obudowę RTFA-R i zatrzasknik przed ruchem, jeśli to możliwe. Urządzenie RTFA-R należy przechowywać w chłodnym, suchym i czystym miejscu, z dala od bezpośrednich promieni słonecznych. Unikać miejsc, w których mogą być obecne wysoka temperatura, wilgoć, światło, oleje, substancje chemiczne lub ich opary, lub inne degradujące czynniki. Nigdy nie pozostawiać urządzenia RTFA-R przez długi okres na betonowych lub żuźlowych podłożach, ponieważ ciecz kalifornijska i popiół mogą powodować korozję. Przechowywać urządzenie RTFA-R z całkowicie zwiniętą liną. Sprzęt uszkodzony lub wymagający konserwacji nie powinien być przechowywany w tym samym miejscu co sprzęt zdający do eksploatacji. Mocno zabrudzony, mokry lub zanieczyszczony sprzęt należy odpowiednio zakonserwować (np. wysuszyć i wyczyścić) przed oddaniem go do przechowywania. Przed użyciem sprzętu, który był przechowywany przez długi okres czasu, kompetentna osoba musi wykonać jego formalny przegląd.



UWAGA

Przechowywać urządzenie RTFA z liną całkowicie zwiniętą i gumowym odbojnikiem liny osadzonym we wlocie, aby zabezpieczyć linę przed trwałymi zagięciami.

РУССКИЙ

РУКОВОДСТВО ПО ЭКСПЛУАТАЦИИ

1. Функция и применение

Средство защиты втягивающего типа MSA Workman Rescuer с механизмом для спасения в аварийных ситуациях (RTFA-R) изготовлено в соответствии со стандартами EN 360:2002 и EN1496:2006 класс В. Устройство RTFA-R представляет собой средство защиты втягивающего типа, которое может использоваться для защиты работников от падения, а также для подъема работника в случае падения. Устройство RTFA-R можно использовать в сочетании с системой треноги MSA в условиях ограниченного свободного пространства, а для эвакуации в случае аварии предназначен механизм наматывания с функцией быстрой активации. Устройство RTFA-R состоит из следующих компонентов: крюка с карабином, корпуса, стропа (троса), монтажного кронштейна для треноги, механизма наматывания с функцией быстрой активации и индикатора нагрузки (см. рис. 1а и рис. 1б). В качестве стропа может использоваться трос из нержавеющей стали или из оцинкованной стали, маркировка нанесена на паспортной табличке арт. № 10159764 (см. рис. А). Устройство RTFA-R является компонентом страховочной системы при условии соединения с приспособлением страховочной привязи и использования подходящего анкерного крепления. Перечень допущенных к использованию точек анкерного крепления см. в инструкции к страховочной привязи. В случае падения пользователя устройство автоматически прекращает движение пользователя вниз за короткое расстояние, одновременно с этим ограничивая воздействующее на тело пользователя усилие. Устройство RTFA-R также содержит механизм для осуществления спасения в аварийной ситуации, который позволяет поднять пользователя в случае его падения.

2. Обучение

Пользователь устройства RTFA-R должен ознакомиться с настоящими инструкциями и пройти обучение у компетентных лиц. Вы должны пройти надлежащее обучение использованию этого оборудования и понимать, как оно работает.

3. План спасательных работ

У пользователя должен быть в распоряжении план спасательных работ и средства для его реализации. При составлении плана необходимо учитывать оборудование и необходимое обучение для обеспечения оперативного спасения во всех возможных условиях. В процессе спасения необходимо поддерживать постоянную непосредственную или косвенную визуальную связь либо какой-либо другой вид связи со спасаемым лицом. Когда устройство RTFA-R используется как компонент спасательной системы, закрепите его анкерами в вертикальном положении или прикрепите его к треноге (см. раздел 9.4); проверьте, что имеется достаточный зазор для действия кривошипной рукоятки и предусмотрено достаточное пространство и надежная защита от падения с высоты для спасателя, который использует систему.

4. Физические ограничения

Устройство RTFA-R разработано для применения одним пользователем, вес которого с учетом одежды, инструментов и других носимых им объектов не превышает несущую способность, указанную в паспортной табличке. Пользователи с заболеваниями мышечной или опорно-двигательной системы либо другими заболеваниями или медицинскими состояниями, которые могут отрицательно сказаться на способности выдерживать динамические нагрузки, связанные с предотвращением падения или длительным удержанием другого пользователя в подвешенном состоянии, должны проконсультироваться с врачом, прежде чем использовать это устройство. Запрещается пользоваться устройством RTFA-R беременным женщинам и несовершеннолетним.

5. Совместимость деталей системы

Все компоненты (например, страховочная привязь, блок-ролик, карабин, крюк-карабин и т. д.), соединенные с устройством MSA RTFA-R, ДОЛЖНЫ быть совместимы. Устройство MSA RTFA-R рассчитано на использование с утвержденными MSA компонентами и соединенными подсистемами. Использование MSA RTFA-R с изделиями, не получившими письменное утверждение MSA, может неблагоприятно повлиять на функциональную совместимость компонентов системы и надежность всей системы. Соединительные подсистемы должны быть пригодны для целевого использования (например для защиты от падения с высоты, обеспечения страховки при подъеме, спасения или эвакуации). Сведения о совместимости см. в инструкции производителя, которые поставляются с компонентом или соединительной подсистемой. Свяжитесь с MSA, если у вас есть какие-либо вопросы, или для получения дополнительной информации.

6. Анкеры и анкерные соединительные элементы

Анкеры персональной страховочной системы и анкерные соединительные элементы должны выдерживать статическую нагрузку, приложенную в любом направлении, допускаемом системой, не менее:

- значения, указанного в требованиях стандартов EN 795 (TP TC 019/2011, ДСТУ EN 795) или равнозначных AS/NZS 1891.4.
- 5000 фунтов (22,2 кН) при отсутствии сертификации

Если к анкеру подсоединено несколько индивидуальных страховочных систем, то значения прочности анкерного крепления на разрыв, указанные в пунктах (а) и (б) выше, нужно умножить на количество подсоединенных индивидуальных страховочных систем.

7. Планирование использования систем**⚠ ПРЕДУПРЕЖДЕНИЕ**

Не модифицируйте устройство MSA RTFA-R. Используйте его только для страховки или спасения одного человека. Не используйте устройство для страховки от падения, вызванного обрушением массы сыпучих материалов, таких как зерно и песок, или жидкостей. Не используйте устройство RTFA-R как лебедку для перемещения грузов. Неправильное использование может привести к смерти или серьезной травме.

7.1 Настройка**⚠ ПРЕДУПРЕЖДЕНИЕ**

Закрепите устройство анкерами, чтобы не допустить ударов вследствие раскачивания при падении и столкновения с предметами на пути падения. Столкновения вследствие раскачивания при падении могут увеличить расстояние падения, см. рис. 15с, рис. 15д. Закрепите устройство анкерами так, чтобы трос не истирался об острые кромки или абразивные поверхности во время разматывания при предотвращении падения. Невыполнение данного указания может привести к серьезной травме или смерти.

Установите устройство RTFA-R непосредственно над пользователем для применения в случаях остановки вертикального падения, см. рис. 15.

8. Использование**⚠ ПРЕДУПРЕЖДЕНИЕ**

Не используйте устройство RTFA-R, которое уже принялось для предотвращения падения, в других целях, помимо спасения пользователя. После спасения пользователя немедленно выведите устройство RTFA-R из эксплуатации и пометьте его как «НЕПРИГОДНОЕ». Не используйте устройство RTFA-R, которое подверглось небрежному обращению, например падению со значительной высоты. Неправильное использование может привести к смерти или серьезной травме.

8.1 Соединение**⚠ ПРЕДУПРЕЖДЕНИЕ**

Не полагайтесь на осязание или звук для проверки правильности зацепления крюка с карабином. Всегда проверяйте правильность зацепления визуально. Перед использованием убедитесь, что замок и фиксатор закрыты.

8.1.1 Устройство RTFA, смонтированное на анкерах. Проверьте, что устройство RTFA-R переведено в режим страховки от падения — стрелка индикатора должна указывать на литеры «SRL» (см. инструкции на устройстве RTFA-R и см. рис. 21). Закрепите ручку для переноски RTFA-R за подходящий анкер с помощью соответствующего соединительного элемента. Закрепите крюк с карабином за точку крепления системы остановки падения допущенной к применению страховочной привязи. Убедитесь в том, что замок крюка с предохранителем полностью закрыт и заблокирован.

8.2 Перемещение по рабочей площадке**⚠ ВНИМАНИЕ!**

Не допускайте контакта троса с другими работниками, предметами или препятствиями. Не допускайте зажима троса, образования на нем узлов и не становитесь на трос. Не допускайте провисания троса. Не допускайте опутывания тросом тела или конечностей пользователя. Не упирайте трос за счет присоединения к нему другого троса. Не отпускайте трос и не допускайте его свободного сматывания в корпус.

По рабочей площадке перемещайтесь осторожно, чтобы не потерять баланс при натяжении троса или блокировке. К анкерному креплению перемещайтесь со скоростью, при которой не происходит провисания троса. От анкерного крепления перемещайтесь со скоростью ниже скорости, при которой происходит блокировка устройства. Избегайте резкого или внезапного перемещения в любом направлении.

9. Использование устройства RTFA-R для спасательных работ

Устройство RTFA-R можно использовать в качестве спасательного, чтобы поднять упавшего пользователя. До переключения в спасательный режим (см. рис. 22) устройства RTFA-R можно использовать как стандартное устройство для защиты от падения с высоты. И в режиме страховки, и в спасательном режиме устройство RTFA-R рассчитано на одного человека. Конкретные значения грузоподъемности см. на бирках устройств RTFA-R. Усилие, необходимое для подъема человека массой 310 фунтов (140 кг) в режиме спасения, составляет приблизительно 24 фунта (107 Н / 11 кгс), а для опускания человека массой 310 фунтов (140 кг) требуется усилие 22 фунта (98 Н / 10 кгс). В данном разделе инструкции содержатся указания относительно использования устройства RTFA-R в спасательном режиме. В спасательном режиме невозможно использовать устройство RTFA-R в качестве средства для предотвращения падения.

9.1 Перевод устройства RTFA-R в спасательный режим

Если это необходимо, спасатели должны быть экипированы подходящими средствами для защиты от падения с высоты. Если устройство RTFA-R еще не подсоединено к спасаемому человеку, то размотайте трос, когда устройство RTFA-R находится в режиме предотвращения падения, и защелкните крюк с карабином за соответствующую точку крепления на рабочей одежде спасаемого. После закрепления крюка с карабином на одежде спасаемого устройство RTFA-R можно перевести в спасательный режим. Для перевода устройства RTFA-R в спасательный режим строго придерживайтесь указаний, которые изложены ниже:

- в нижней части корпуса потяните на себя ручку переключения режима, поверните ее на 90 градусов так, чтобы стрелка указывала на , и затем отпустите ручку.
- проверьте, что ручка зафиксирована в правильном положении (ее вращение должно быть невозможным), а на кривошипной рукоятке ощущается воздействие нагрузки.

9.2 Подъем и опускание в спасательном режиме

ПРЕДУПРЕЖДЕНИЕ

При использовании устройства в спасательном режиме постоянно поддерживайте натяжение троса. Не допускайте провисания троса. При необходимости потяните трос. Невыполнение данного указания может привести к серьезной травме или смерти.

В случае падения сначала выполните подъем по крайней мере на половину оборота, чтобы разблокировать барабан, а затем приступайте к опусканию. После осуществления подъема для разблокировки барабана поднимите или опустите спасаемого, вращая кривошипную рукоятку в соответствующем направлении, указанном на устройстве RTFA-R. Функция опускания предназначена только для опускания человека на максимальное расстояние 2 м. Во время спасательной операции не допускайте провисания троса. Образование такого провисания может привести к повторному падению спасаемого человека. При отпуске кривошипной рукоятки устройство будет заблокировано автоматическим тормозом. Максимальное значение усилия, необходимого для вращения рукоятки при полной нагрузке на устройство, см. на бирке устройства RTFA-R. Когда спасаемый человек достиг безопасного места и необходимо открепить от него спасательную систему, соблюдайте особую осторожность. Когда спасаемый человек поднят до безопасного уровня, один или несколько спасателей должны переместить его в горизонтальном направлении и уложить на прочную и безопасную поверхность, на которой спасаемому можно оказать медицинскую помощь или подготовить к дальнейшей транспортировке. Во время такого перемещения следует соблюдать осторожность, чтобы не допустить падения спасателей. Если для поддержки устройства RTFA-R используется переносное анкерное крепление (например тренога, см. раздел 9.4), соблюдайте особую осторожность, чтобы не допустить опрокидывания анкерного крепления при перемещении спасаемого человека.

ПРЕДУПРЕЖДЕНИЕ

Красная отметка указывает на конец троса. Как только она становится видна, обязательно прекратите опускание! Дальнейшее вращение рукоятки в направлении опускания приведет к обратному наматыванию троса на барабан в противоположном направлении и повреждению спасательного устройства.

9.3 Перевод устройства из спасательного режима в режим предотвращения падения

Для перевода устройства RTFA-R в режим предотвращения падения строго придерживайтесь указаний, которые изложены ниже:

- отсоедините от троса груз и зафиксируйте трос так, чтобы не допустить его произвольного сматывания в устройство;
- в нижней части корпуса потяните на себя ручку переключения режима, поверните ее на 90 градусов так, чтобы стрелка указывала на надпись «SRL», и затем отпустите ручку. При надлежащей посадке зазор между ручкой и втулкой будет отсутствовать;
- проверьте, что устройство RTFA-R переведено в режим предотвращения падения, для чего размотайте трос и дайте ему автоматически втянуться обратно в устройство;
- после разматывания троса выполните проверку блокировки устройства, резко потянув трос вниз, чтобы сработала блокировка устройства.

Устройство RTFA-R должно всегда находиться в режиме предотвращения падения.

9.4 Установка устройства RTFA-R на треногу

- Выдвиньте ножки треноги и зафиксируйте.
- Проверьте, что устройство RTFA-R находится в спасательном режиме, и размотайте примерно 10 футов (3 м) троса. Заведите трос за блок-ролик и с помощью карабина установите блок-ролик на треноге, см. рис. 23.
- Установите треногу на требуемую высоту.
- Проверьте, что фиксирующая лямка на ножках треноги плотно затянута.
- Поместите устройство RTFA-R перед ногой треноги.

См. бирку F и следуйте указаниям ниже.

- Нажмите на штифт одной ноги треноги так, чтобы он наполовину прошел через ногу. Внимание! Не продвигайте штифт до упора, иначе тренога может упасть.
- Установите устройство RTFA-R со встроенным кронштейном на штифт, используя паз слева.
- Подвиньте устройство RTFA-R вверх до полного совмещения паза и отверстия на встроенном кронштейне.
- Втолкните штифт ноги треноги до упора.
- Перед использованием снова переведите устройство RTFA-R в режим «SRL».

Тренога Workman Tripod и спасательное устройство Workman Rescuer теперь готовы к использованию.

10 Проверка

ПРЕДУПРЕЖДЕНИЕ

Проверку устройства RTFA-R в соответствии с инструкциями, приведенными на бирках и в данном руководстве. Невыполнение этих инструкций может привести к причинению серьезного ущерба здоровью или даже смерти пользователя.

ВНИМАНИЕ!

При осмотре тросов обязательно надевайте защитные перчатки; оборванная проволока может поранить кисти рук.

10.1 Руководство по проведению проверки. Проверяйте устройство RTFA-R перед каждым использованием. Процедуру проверки следует выполнять в указанном порядке. В случае возникновения сомнений относительно какого-либо этапа проверки необходимо проконсультироваться с компанией MSA или уполномоченным лицом для выполнения формальной проверки. Устройства, не соответствующие требованиям какого-либо из указанных ниже этапов проверки, необходимо незамедлительно изъять из эксплуатации.

- Осмотрите индикатор нагрузки и убедитесь, что он не находится в сработавшем положении. Индикатор нагрузки расположен на крюке с карабином. При задействовании индикаторов нагрузки происходит срезание штифта. На рисунке 12 показан недействующий индикатор. Задействованный индикатор показан на рисунке 13. Изъмите устройство RTFA-R, если его индикатор нагрузки был задействован.
- Проверьте наличие этикеток с разборчивыми надписями. Проверьте карточку учета инспекций уполномоченного лица и убедитесь, что с даты предыдущей проверки прошло не более 12 (двенадцати) месяцев, как указано на бирке В.
- Проверьте разматывание и наматывание троса. Для этого полностью размотайте его и проконтролируйте, чтобы он свернулся в корпус. Работа троса должна осуществляться плавно, без рывков при разматывании и заклинивания при сматывании. Трос должен полностью сматываться в корпус. Резко потяните трос из корпуса, чтобы проверить фиксаторы устройства. Устройство должно обеспечивать фиксацию троса до ослабления его напряжения. Эту процедуру необходимо повторить три раза.
- Осмотрите устройство на предмет повреждений конструкции и коррозии. Убедитесь, что крепления корпуса затянуты, все детали на месте, отсутствуют измененные детали, трещины, деформации, глубокие надрезы на корпусе, тросе и карабине.
- Применительно к тросам: осмотрите втулки и сергу на крюке с карабином и убедитесь в отсутствии трещин, деформаций, коррозии, износа или вдавливания в трос. Осмотрите трос по всей его длине на наличие загибов, перегибов, образование выгибов, изменений в диаметре, коррозии и обрыва проволоки.
- Проверьте все металлические детали на наличие повреждения, изменения и отсутствия.
- Осмотрите карабин на предмет деформации, повреждений, трещин, коррозии, точечной коррозии, заусениц, глубоких зазубрин, незакрепленных деталей и признаков воздействия чрезмерного тепла или химических реагентов. Проверьте работу карабинов: несколько раз разблокируйте их, откройте, закройте и зафиксируйте. Замок должен закрываться автоматически и плотно прилегать к телу карабина. Механизм фиксации должен удерживать конец замка на расстоянии 3 мм (1/8 дюйма) от тела карабина в случае воздействия на замок давления.

- (8) Осмотрите все пластмассовые детали на наличие порезов, повреждений, деформации, чрезмерного износа, отсутствующих и незакрепленных деталей. Проверьте наличие признаков прижогов, чрезмерного воздействия тепла или химических веществ.
- (9) Осмотрите все компоненты и подсистемы в рамках системы в соответствии с инструкциями производителя.
- (10) Проверьте, что механизм наматывания и связанные с ним компоненты работают правильно в соответствии с инструкциями по эксплуатации (см. раздел 8 этого руководства).
- (11) Проверьте, что устройство RTFA-R работает правильно в спасательном режиме:
 - а) закрепите устройство и подсоедините трос к грузу;
 - б) переведите устройство в спасательный режим в соответствии с инструкциями по эксплуатации устройства;
 - в) разматывание троса должно осуществляться при вращении рукоятки в направлении для опускания человека. Правильное направление вращения см. на бирке, расположенной на верхней части корпуса. Для правильного разматывания всегда обеспечивайте должное натяжение троса;
 - г) втягивание троса должно осуществляться при вращении ручки в направлении для подъема человека. Правильное направление вращения см. на бирке, расположенной на верхней части корпуса. Для правильного сматывания всегда обеспечивайте должное натяжение троса;
 - д) снова переведите устройство в режим предотвращения падения в соответствии с инструкциями по эксплуатации устройства.

Если после проверки устройства RTFA-R возникают сомнения относительно возможности его безопасного использования, то в целях безопасности необходимо немедленно изъять устройство RTFA-R из эксплуатации и не использовать его до получения соответствующего письменного разрешения, выданного уполномоченным лицом.

10.2 Формальная проверка

Компания MSA не требует проводить ежегодную повторную сертификацию механических частей на заводе-изготовителе. Компания MSA рекомендует проводить повторную сертификацию с указанной далее периодичностью или в соответствии с требованиями местных норм. Компания MSA требует, чтобы проверки выполнялись компетентным специалистом со следующей периодичностью.

Интенсивность эксплуатации	Примеры применения	Условия эксплуатации	Периодичность ОБЯЗАТЕЛЬНЫХ проверок, выполняемых компетентным специалистом	Периодичность проведения РЕКОМЕНДУЕМОЙ повторной сертификации, санкционированной заводом-изготовителем
Редкая — низкая	Спасательные работы, работы в ограниченном пространстве, техобслуживание на производственном объекте	Надлежащие условия хранения или редкая эксплуатация на открытом воздухе, комнатная температура, чистая производственная среда	Ежегодно	Не реже чем раз в 2—5 лет
Умеренная — высокая	Перевозка, строительство, коммунальные услуги, склад	Удовлетворительные условия хранения, эксплуатация в помещении или продолжительная эксплуатация на открытом воздухе, любая температура, чистая или пыльная производственная среда	Раз в полгода — ежегодно	Не реже чем раз в 1—2 года
Интенсивная — непрерывная	Строительство, нефтегазовая и горнодобывающая отрасли промышленности	Неудовлетворительные условия хранения, продолжительная или постоянная эксплуатация на открытом воздухе, любая температура, грязная производственная среда	Раз в 3—6 месяцев	Не реже чем раз в год

ПРЕДУПРЕЖДЕНИЕ

Страховочная привязь является единственным приемлемым устройством для удержания тела, которое может использоваться в страховочной системе. Устройство MSA RTFA-R ДОЛЖНО быть присоединено ТОЛЬКО к заднему D-образному кольцу привязи или к переднему D-образному кольцу только с помощью крепления страховочной системы «А». Эти точки также можно использовать для присоединения спасательной системы. Запрещается использовать D-образное кольцо для останков падения. D-образное кольцо на бедре привязи ДОЛЖНО быть использовано ТОЛЬКО для присоединения к системе рабочего позиционирования (EN 358) (технический регламент Таможенного союза ТР ТС 019/2011; стандарт Украины: ДСТУ EN 361:2008). ЗАПРЕЩАЕТСЯ использовать его для крепления страховочной системы. Устройство RTFA-R ДОЛЖНО быть полностью проверено перед каждым применением, чтобы убедиться в его работоспособности. Осмотрите устройство RTFA-R полностью на предмет наличия сильного износа, отсутствующих или сломанных элементов, коррозии или других повреждений. Проверьте наличие и читаемость маркировочных знаков, наличие признаков неправильной работы, неправильной посадки или деформации любых компонентов. Не используйте устройство MSA RTFA-R до получения письменного подтверждения компетентного лица, если при осмотре будет обнаружено небезопасное состояние. См. указания по проверке. ЗАПРЕЩАЕТСЯ модифицировать или пытаться ремонтировать устройство MSA RTFA-R. Только MSA или стороны, имеющие письменное разрешение MSA, могут ремонтировать устройство MSA RTFA-R. Запрещается использовать систему с превышением ее ограничений или для любой другой цели, кроме той, для которой она предназначена. Крюк-карабины и карабины не должны быть соединены друг с другом. Не завязывайте узлов на стропах. Не присоединяйте два крюка с карабином к одному D-образному кольцу. Не полагайтесь на осязание или звук для проверки правильности зацепления крюка с карабином. Всегда проверяйте правильность зацепления визуально. Перед использованием убедитесь, что замок и фиксатор закрыты. Не допускайте образования вмятин или деформации корпуса. Не роняйте устройство с любой высоты. Всегда ставьте его аккуратно. Во время использования не допускайте контакта троса с острыми углами и гранями. Не допускайте образования петель на провисающем тросе, которые при натяжении троса вызывают перекручивание. Не допускайте попадания инородных тел внутрь корпуса. Не допускайте защемления или раздавливания троса. Не используйте в местах, где предметы могут упасть или другим образом помешать надлежащему функционированию устройства. Для обеспечения безопасности крайне важно изъять изделие из эксплуатации, если возникли сомнения относительно возможности его безопасного использования. Необходимо вести журнал осмотров. Сведения о материале втягивающегося стропа приведены на бирках. После выполнения спасательной операции изделие должен осмотреть компетентный специалист. Закрепляйте изделие в анкерной точке крепления НАД расположением пользователя, чтобы свести к минимуму удары вследствие раскачивания при падении (см. рисунок 15d). Не используйте точки крепления, в надежности которых сомневаетесь. Необходимо свести к минимуму возможность падения и возможное расстояние падения. ОБЯЗАТЕЛЬНО нужно учитывать минимальный необходимый запас (см. рис. 16) под ногами пользователя, чтобы предотвратить столкновение с конструкцией или с землей. Минимальный рекомендованный запас составляет 3 м. Если изделие подверглось воздействию усилий, необходимых для предотвращения падения, или ударному воздействию, его НЕОБХОДИМО немедленно изъять из эксплуатации и пометить как «НЕПРИГОДНОЕ». Изымите из эксплуатации устройство со сработавшим индикатором нагрузки (см. рис. 1а). Не оставляйте трос устройства в размотанном состоянии, когда устройство не используется для защиты от падения с высоты. Не допускайте истирания троса об острые крошки или абразивные поверхности, не допускайте воздействия на него искр, открытого пламени или температуры свыше 60° C. При установке или снятии изделия предпринимайте меры по недопущению падения. Для этого может потребоваться дополнительная независимая страховочная система. Для безопасности пользователя необходимо, чтобы при перепродаже изделия за пределами первоначальной страны назначения перепродавец предоставил инструкции и необходимую дополнительную информацию по использованию, обслуживанию, периодическому осмотру и ремонту на языке страны, в которой будет использоваться изделие. Игнорирование данных предупреждений или неправильное использование может привести к причинению серьезного ущерба здоровью или даже смерти пользователя.

ТЕХНИЧЕСКОЕ ОБСЛУЖИВАНИЕ И ХРАНЕНИЕ

Строго соблюдайте инструкции по очистке, приведенные в данном разделе, чтобы предотвратить неблагоприятное воздействие на материалы, содержащиеся в составе изделия RTFA-R. Периодически с помощью чистой влажной (не мокрой) ткани удаляйте грязь или загрязнения, которые могут вызвать коррозию или снизить разборчивость маркировочных знаков, нанесенных на изделие RTFA-R. Для удаления масла или жира используйте слабодействующее моющее средство. Не используйте химикаты, сильнодействующие или абразивные чистящие средства или устройства для мытья под давлением. Ни при каких обстоятельствах не погружайте изделие RTFA-R в воду или другую жидкость. Избыточное накопление грязи, краски или прочих инородных веществ может повлиять на работу изделия RTFA-R, а в тяжелых случаях — ослабить материал троса. По всем вопросам о состоянии изделия и его очистке обращайтесь в компанию MSA. При эксплуатации в некоторых производственных средах может потребоваться дезинфекция изделия RTFA-R. Для получения помощи по выработке надлежащей процедуры дезинфекции в соответствии с конкретными условиями эксплуатации обращайтесь в компанию MSA. Поврежденное оборудование или оборудование, нуждающееся в техническом обслуживании, изымайте из эксплуатации и пометайте как «НЕПРИГОДНОЕ». Ремонт и техническое обслуживание (за исключением операций по очистке) должны выполняться в авторизованном сервисном центре компании MSA. Подвижные части крюков с карабином и карабинов могут нуждаться в периодической смазке пропитывающим маслом с низкой вязкостью. Соблюдайте указания производителя пропитывающего масла. При смазывании не используйте чрезмерное количество смазки. Вытирайте излишки чистой сухой тканью. Перевозите изделие в упаковке, защищающей от порезов, влаги, химикатов и их испарений, экстремальных температур и ультрафиолетового излучения. Во время транспортировки обеспечьте защиту троса возле патрубка, чтобы не допустить его повреждения. По возможности закрепите корпус и крюк с карабином устройства RTFA-R, чтобы не допустить их перемещения. Храните устройство RTFA-R в прохладном, сухом и чистом месте, не допуская попадания прямых солнечных лучей. Избегайте мест, где есть жара, влага, свет, масло и химикаты или их испарения, а также другие вызывающие износ факторы. Не допускайте длительного нахождения устройства RTFA-R на бетоне или на земле, поскольку сернистая известь и зола могут вызывать коррозию. При хранении устройства RTFA-R трос должен находиться в полностью втянутом состоянии. Не храните поврежденное или требующее обслуживания оборудование в том же месте, что и исправное оборудование. Сильно загрязненное или мокрое оборудование необходимо подвергнуть надлежащему обслуживанию (например, высушить и очистить) перед хранением. Перед использованием оборудования после долгого хранения компетентное лицо должно выполнить формальную проверку.



ВНИМАНИЕ!

Храните устройство RTFA с полностью втянутым тросом, при этом резиновый амортизатор троса должен находиться в трубке, чтобы не допустить повреждения троса из-за длительного изгиба.

简体中文

使用说明

1. 功能和应用:

Workman 救援速差自控器 (RTFA-R) 符合 EN 360:2002 以及 EN1496:2006 的 B 类标准。RTFA-R 是一种可收缩设备, 设计用于人员防坠, 也可用于在跌落发生时救援。在密闭的空间中, RTFA-R 可配合合适的 MSA 三脚架系统使用快速启动救援机构进行紧急疏散。RTFA-R 包括: 一个挂钩; 外壳; 绳索 (绳子); 三脚架; 快速启动救援机构, 和一个负载指示器 (见图 1a 和 1b)。绳索材料可采用不锈钢绳或镀锌绳并且标记在产品标签 10159764 (见图 A)。当其连接到全身式安全带的坠落制动配载点和一个恰当的锚点时, RTFA-R 是一套防坠系统的组成部分。请参阅安全带说明书查看经过认可的配载点。如果用户跌落, 装置将自动在短距离内停止用户的下降, 同时限制作用在用户身上的坠落制动力。RTFA-R 还为营救跌落用户提供一种紧急救援机构。

2. 培训:

购买 RTFA-R 的客户负责确保产品用户熟悉相关使用说明, 并安排安全检查员为其提供培训。用户应确保自己接受过该产品使用方面的充分培训, 并确保对其运用方法了解透彻。

3. 救援计划:

用户必须制定救援计划并准备好用以实施救援计划的工具; 救援计划必须将在所有可以预见的情况下迅速施以救援所需的设备和特殊培训考虑在内。救援过程中, 应始终保持与被救人员间的直接或间接视觉接触或以其他方式与之沟通。如果 RTFA-R 用作救援系统的组成部分: 将其固定在垂直位置或者连接到三脚架 (见第 9.4 部分); 确保有足够的间隙操作手动曲柄; 同时确保操作系统的救援人员有足够的空间和坠落保护。

4. 身体限制:

RTFA-R 仅供一名用户使用, 且用户的重量 (包括衣物、工具及其他携带物品) 不得超过产品标签上标出的承重能力。如果用户有肌肉、骨骼问题、受医疗条件限制或具有其他不良身体状况会降低其承受坠落制动冲击载荷或长期悬挂作业能力的, 使用之前应咨询医生。孕妇和未成年人不得使用 RTFA-R。

5. 系统部件兼容性:

连接到此 MSA RTFA-R 的所有组件 (如: 全身式安全带、滑轮、连接锁、挂钩等) 必须相互兼容。MSA RTFA-R 应与经 MSA 认证的部件和连接器系统配合使用。若将 MSA RTFA-R 与未经 MSA 书面批准的其他厂商的产品一起使用, 可能会对系统组件间的功能兼容性和整个系统的安全性、可靠性造成不利影响。相互连接的子系统必须适用于各类应用 (如防坠、攀爬防护、救援与疏散)。请参阅制造商说明书提供的部件或连接器系统以确保产品的适用性, 如有任何疑问或欲了解更多信息, 请联系 MSA。

6. 锚点和锚点连接件:

个人防坠系统的锚点及其连接件必须至少能够承受各个方向施加 (系统允许) 的以下载荷:

- 标准要求符合 EN 795 或相当的 AS/NZS 1891.4
- 5,000 lbs (22.2 kN) (未取得认证时)

当有超过一人的防坠系统连接到锚点时, 上文 (a) 和 (b) 中阐述的锚点强度应乘以附加的防坠系统的数量。

7. 系统使用计划:



警告

严禁更改 MSA RTFA-R
只能用于防坠或救援一人。
严禁用于类似于谷物、沙子和液体等滑动物质崩塌导致的坠落制动。
请勿将 RTFA-R 用做材料起重机。
误用可能导致死亡或严重受伤。

7.1 安装:



警告

固定设备于锚点以防止设备坠落或者与坠落过程中或邻近的物体发生碰撞。摆动坠落会增加坠落距离, 见图 15c, 图 15d
固定设备时不要将绳索暴露在坠落发生过程中接触到尖锐边缘或磨损表面。
未遵守上述警告可能导致严重的伤害甚至死亡。

对于垂直防坠应用, 直接放置 RTFA-R 在用户上方, 见图 15。

8. 使用:



警告

RTFA-R 经受过坠落防护后只能用于救援, 请勿继续用于防坠落。救援用户后立即停止使用 RTFA-R, 并标记为“不可用”。不要超出 RTFA-R 的适用范围, 例如从一定的高度跌落。误用可能导致死亡或严重受伤。

8.1 连接:



警告

请勿凭感觉或声音验证挂钩的连接是否正确。应始终目视检查连接正确与否。确保在使用前闭合锁扣。

8.1.1 悬挂于锚点的 RTFA: 通过确认指示箭头指向“SRL”(见 RTFA-R 上的说明和图 21) 检查 RTFA-R 是否设置为防坠模式。使用合适的连接件将 RTFA-R 提手连接到适合的锚点。将挂钩连接到经认可的全身式安全带的防坠落配载点上。确保挂钩开口完全关闭并锁定。

8.2 围绕工作区域移动:



注意

避免接触绳索和其他工人、物体和障碍物。
不要夹死、打结或站在绳索上。
不要让绳索松弛。
不允许绳索缠绕身体或四肢。
不要通过连接其他绳索增加其长度。
请勿松开绳索并使其自由回收到外壳中。

小心移动以防止因为绳索张力或锁定失去平衡。当以一定的速度向锚点移动的时候不允许绳索松弛。以低于装置锁定速度的速度远离锚点。避免在任何方向快速或突然移动。

9. 使用 RTFA-R 进行救援:

当用户发生坠落的时候 RTFA 可用作救援装置。切换到救援模式前, RTFA-R 用作坠落保护的标准 RTFA (参见图 22)。RTFA-R 在防坠和救援模式方面的额定负载为一人。参见 RTFA-R 标签了解具体的额定负载。在救援模式升起一名 310 lb (140 kg) 人员的近似力为 24 lbs (107 N / 11 kgf), 降低 310 lb (140 kg) 人员的力为 22 lbs (98 N / 10 kgf)。此部分说明是解释在救援模式中使用 RTFA-R。救援模式中的 RTFA-R 不能用于坠落保护。

9.1 将 RTFA-R 设置为救援模式:

救援时, 救援人员必须配备合适的坠落保护装置。如被救援的人员没有连接到 RTFA-R, 则在 RTFA-R 处于防坠模式时拉出绳索, 并将挂钩连接到被救援人员安全带上相应的连接点上。一旦人员连接到 RTFA-R, 则 RTFA-R 可设置为救援模式。仔细按照下面的说明将 RTFA-R 设置为救援模式。

- a: 拉出下机壳的模式旋钮, 旋转 90 度, 让箭头指向释放旋钮。旋钮和衬套之间将出现一个间隙。
- b: 检查旋钮是否锁定到位 (旋钮不会旋转) 并在曲柄上感觉到负载。

9.2 在救援期间提升和下降:

 **警告**

采用救援模式时始终保持绳索的张力。不允许绳索松弛。需要时拉绳索。未遵守上述警告可能导致严重的伤害甚至死亡。

出现坠落时, 尝试下降前首先至少提升一圈半以解锁轮毂。升起以解锁轮毂后, 通过根据 RTFA-R 上指示的恰当方向旋转曲柄提升或下降被救人员。下降功能仅适用于将人员下降最大 2 m 的距离。救援期间, 绳索不允许松弛。如出现松弛, 则被救人员可能再次坠落。自锁装置在松开手柄时将锁定装置。参见 RTFA-R 上的标签, 查看救援人员负载到额定负载时旋转手柄所需的最大力量。被救人员到达安全位置并且从救援系统分开时要格外小心。被救人员处于安全时, 救援人员必须将被救人员移动到旁边, 然后将其下降到安全稳定的表面, 以便提供医疗援助或运输被救人员。在此移动期间必须小心, 以免救援人员坠落。如使用便携锚点支撑 RTFA-R (如三脚架, 参见第 9.4 部分), 则将人员移动到安全位置时要格外小心, 以免打翻锚点。

 **警告**

红色标记表示绳索的末尾。看到时必须停止下降! 在下降方向继续旋转手柄会让绳索反方向绕到轮毂上, 并将伤害救援人员。

9.3 将救援模式重置为防坠模式:

仔细按照下面的指导将 RTFA-R 重置为防坠模式:

- a: 去除连接到绳索的任何负载并固定绳索, 以免它自动回收到装置。
 - b: 拉出下机壳上的模式旋钮, 旋转 90 度, 让箭头指向“SRL”, 然后释放旋钮。如恰当就位, 旋钮将靠着衬套。
 - c: 通过拉出绳索并观察其是否自动回收到设备, 确认 RTFA-R 处于防坠模式。
 - d: 放松绳索后, 通过向下猛拉绳索并确保设备锁定对设备执行锁定测试。
- 始终让 RTFA-R 处于防坠模式。

9.4 在三脚架上安装 RTFA-R:

- 第 1 步: 向外拉支腿, 然后锁定。
- 第 2 步: 确保 SRL-R 处在救援模式, 将绳索摇出大约 10 英尺 (3 米)。将绳索放在滑轮上, 然后使用连接锁将滑轮安装到三脚架上, 见图 22。
- 第 3 步: 将三脚架上升到所需高度。
- 第 4 步: 确保三脚架支腿的定位束带牢固。
- 第 5 步: 将 RTFA-R 放到三脚架支腿前面。

参照标签 F, 然后按下面的说明操作:

- 推动一个三脚架腿销, 穿过腿的一半。注意, 不要将其完全推出, 否则三脚架将倒塌。
- 将 RTFA-R 上的支架左侧的插槽定位到销子上。
- 向上滑动 RTFA-R, 使支架上的插槽及孔完全贴合。
- 将三脚架腿销推回到完全啮合位置。
- 使用前将 RTFA-R 重置到“SRL”模式。

现在可以使用 Workman Tripod 和 Workman Rescuer。

10 检查:

 **警告**

根据标签和说明书检查 RTFA-R。未遵守上述说明可能导致严重伤害甚至死亡。

 **注意**

检查绳索时始终要带手套; 断股会造成伤害。

10.1 检查规范: 每次使用 Workman RTFA-R 前请进行检查。按顺序执行下列步骤。若对检查位置有任何疑问, 请联系 MSA 或有资质的检查人员进行正规的检查。对于不符合下面任何步骤要求的任何装置, 请立即停止使用:

- (1) 检查负载指示器, 查看其是否打开。负载指示器在挂钩上, 通过剪切销子使负载指示器打开。图 12 显示没有打开的指示器。图 13 显示已打开的指示器。如负载指示器已打开, 则停止使用 RTFA-R。
- (2) 检查标签, 检验其是否清晰可辨。检查合格人员检查表, 确保合格人员在十二 (12) 个月内根据标签 B 中的说明执行过检查。
- (3) 通过将绳索全部拉出并以受控方式让其回收到外壳中, 检查绳索的拉伸和回收情况。在拉伸或回收期间, 绳索的伸缩必须流畅, 没有颤动。绳索必须完全回收到外壳中。通过将绳索快速拉出外壳确认装置锁定。装置必须锁定, 并在释放绳索张力前保持锁定。重复三次。
- (4) 检查是否存在结构损坏和腐蚀。检查外壳附件是否紧密; 没有丢失或更改的零件: 外壳、绳索或挂钩中没有裂纹、变形或深的切痕。
- (5) 对于绳索: 检查挂钩的套圈和套管, 并确认不存在裂纹、变形、腐蚀、磨损或夹伤绳索等情况。检查整条绳索, 确认不存在打结、弯曲、扭曲、直径变化、腐蚀或断丝。
- (6) 检查所有金属零件是否出现损坏、变化和零件丢失的迹象。
- (7) 检查挂钩是否变形、断裂、出现裂纹、腐蚀、深坑、毛刺、尖锐的边缘、割痕、深洞、松动的零件和过热或受化学品影响的现象。检查功能: 循环解锁、打开、关闭和锁定几次。弹簧扣必须能自动关闭, 并能与门鼻紧密吻合。当作用力施加到开口时, 器件的锁紧装置必须保持弹簧扣的尖端伸入门鼻内 1/8 英寸 (3 毫米)。
- (8) 检查所有塑料零件是否有切痕、断裂、改变、过度磨损、丢失和松动的零件。检查是否有火烧、高温或化学侵蚀等痕迹。
- (9) 根据制造商提供的相关说明, 检查整个系统中的每个组件和子系统。
- (10) 确保救援机制和相关组件按照操作说明 (参见本手册的第 8 部分) 正确工作。
- (11) 检查 RTFA-R 在救援模式是否能正常工作:
 - a) 固定装置并向绳索施加负载。
 - b) 根据装置上的说明将装置设置为救援模式。
 - c) 手柄在正确方向旋转时绳索应松开以下降人员。参见上机壳的标签了解正确的旋转方向。始终保持绳索的张力使绳索拉出。
 - d) 手柄在正确方向旋转时绳索应回收以升起人员。参见上机壳的标签了解正确的旋转方向。始终保持绳索的张力以恰当回收。
 - e) 根据装置上的说明恢复装置到防坠模式。

如在检查 RTFA-R 后对其安装使用状况有任何疑问, 则立即停止使用 RTFA-R, 安全非常重要, 并且在得到接受安全检查员书面确认前不要再使用。

10.2 正式检查:

MSA 对机械结构产品的年度工厂重新认证不作规定。MSA 建议在以下间隔或根据当地法规的具体要求进行重新认证。MSA 要求安全检查员根据下面的图表检查。

使用类型	应用实例	使用条件	要求的安全检查员检查频率	推荐的工厂授权重新认证频率
偶尔到轻度亮	救援和狭窄空间, 工厂维护	良好的存放条件, 或偶尔室外使用, 室温, 清洁的环境	每年一次	至少每 2-5 年一次
中度到重度	运输, 居民建筑, 公用设施, 仓库	不错的存放条件, 室内和长期室外使用, 各种温度, 清洁或有灰尘的环境	每半年到每年一次	至少每 1-2 年一次
严重到连续	商业建筑, 石油和天然气, 采矿	糟糕的存放条件, 长期或连续室外使用, 各种温度, 肮脏的环境	每季度到每半年一次	至少每年一次

警告

全身式安全带是唯一一种可用于防坠系统的身体固定装置。MSA RTFA-R 只能连接到带有标签“A”的如安全带后侧 D 形环和前侧 D 形环的坠落制动配载点。这些连接点也可用于连接救援系统。请勿使用臀部 D 形环进行防坠。安全带的臀部 D 形环只能用于连接一套工作定位系统 (EN358) (关税同盟技术法规 TP TC 019/2011; 乌克兰标准: ДСТУ EN 361:2008), 严禁用于防坠系统或攀爬系统。每次使用前, 必须对 RTFA-R 进行全面检查, 确认其处于可使用状态。对 RTFA-R 进行全方位检查, 查验是否存在严重磨损、元件丢失或破损、腐蚀或其他损坏现象。检查标签是否缺失或字迹模糊; 是否有任何组件功能异常、安装不当或改动。如在检查过程中发现不安全因素, 则需得到安全检查员的书面确认后方可使用 MSA RTFA-R。请参阅检查规则。请勿更改或尝试修理 MSA RTFA-R。只有 MSA 或取得 MSA 书面授权的相关方才能修理 MSA RTFA-R。系统使用不应超出其限制范围, 亦不得将其用于原设计目的以外的任何用途。挂钩和连接锁不得连在一起。切勿将绳索打结。请勿将两个挂钩连接到一个 D 形环上。请勿凭感觉或声音验证挂钩的连接是否正确。应始终目视检查连接正确与否。确保在使用前闭合锁扣。防止外壳凹陷或变形。请勿使设备从高处掉落。应妥善放置。使用时, 请保护绳索, 不要使其碰到尖角和锐利的边缘。防止绕线松垮以及拉得过紧, 造成绳索扭结。请勿使异物进入外壳。请勿使绳索勾住或挤压过度。在物体可能坠落或干扰此设备的操作或正常工作的位置请勿使用。如果您对本产品的安全状况存在疑虑, 为保证安全, 请勿使用该设备。用户必须保留记录。请参阅标签了解绳索的材料。在救援操作后, 必须由合格人员检查产品。当连接该产品时, 在使用者正上方位置选择一个锚点以尽量减少摇摆式坠落发生 (见图 15d)。避免用在任何强度不确定的锚点。必须将坠落的可能性和坠落距离降低到最小。必须在用户脚下提供所需最低间隙的考量 (见图 16), 以免碰撞架或地面。推荐的最低间隙为 3 米。如产品用于防坠或受到冲击, 则必须立即停止使用并标记“不可用”。如负载指示器已打开 (见图 1 a), 则停止使用装置。不用做防坠保护时, 请勿将产品绳索留在外面。不要将绳索暴露在尖锐边缘、磨蚀表面、火花、火源或超过 60 °C 的环境中。安装或取下产品时, 限制人员暴露于坠落危险。可能需要一套独立的防坠系统。如果产品在原目标国家之外的地方再次出售, 为了使用者安全起见, 经销商必须提供产品使用地的国家语言编写的说明书及用于使用、保养、定期检查及维修的其他相关资料。如不遵守这些警告或使用不当, 可能会造成严重的人身伤害或死亡。

维护和存储

请严格遵守本节介绍的清洁说明, 以防止对 RTFA-R 所用材料造成不利影响。定期用干净、微湿而非潮湿的布擦拭 RTFA-R 的灰尘或污垢, 以防止造成污染、妨碍操作或降低标签的可读性。要去除油或油脂, 请使用柔性洗涤剂。请勿使用化学品、研磨剂、磨蚀剂或压力式清洁机。严禁将 RTFA-R 浸没在水或其他液体中。灰尘、油漆或其他杂质过多会影响 RTFA-R 的正常使用, 严重时可能还会降低绳索的安全性。有关产品状况和清洁的问题, 请联系 MSA。某些环境可能需要对 RTFA-R 消毒。请联系 MSA 帮助确定特定应用的恰当消毒程序。将损坏或需要维护的设备标记为“不可用”, 并停止使用。维修和维护 (清洁除外) 必须由 MSA 授权服务中心执行。挂钩和连接锁的移动零件可能需要使用低流速渗透油定期润滑。请务必遵照润滑剂制造商的说明使用。请勿润滑过度。用干净的干布将多余的油脂擦掉。运输产品时应包装好, 以防止其出现切口、受潮、受到化学品及其蒸汽污染、遭遇极端温度和紫外线照射。在运输期间保护线路喷嘴以防止损坏。可能时固定 RTFA-R 外壳和挂钩以防移动。RTFA-R 应存放在阴凉、干燥、清洁的地方, 同时避免阳光直射。避免存放在高温、潮湿、阳光直射、多油和存在化学品 (或蒸汽) 或者其他有腐蚀性元素的环境中。严禁将 RTFA-R 长时间放在混凝土或灰尘地面上, 因为石硫合剂和灰尘可能造成腐蚀。存放 RTFA-R 时将绳索完全回收。损坏或需要维护的设备不应与可用设备储存在同一区域内。在储存之前, 应对严重脏污、潮湿或受污染的设备进行适当维护 (例如干燥和清洁)。在使用已存放了很长时间的设备之前, 应该由具备资质的合格人员进行正式检查。

⚠ 注意

存储 RTFA 时必须将绳索完全回缩并将橡胶缓冲块置于管嘴中, 以防止绳索永久弯曲。

日本語

使用方法

1.機能および用途:

MSAワークマンレスキューー 緊急救助機能付き巻取式墜落防止装置 (RTFA-R) は、EN 360:2002 および EN1496:2006 クラス B に準拠しています。RTFA-R は、人の墜落防止用に使用するように設計された巻取式装置であり、墜落阻止後の救助用としても使用できます。RTFA-R は、該当する MSA 三脚システムとともに使用することで、緊急避難用のクイック切替機能を備え、コンファインドスペースでの用途で活用できます。RTFA-R は、スナップフック、ハウジング、ランヤード (ライン)、三脚取付ブラケット、モード切替機能、ロードインジケータで構成されます (図 1a および図 1b を参照)。ラインの素材は、ステンレス製のケーブルまたはガルバリウムスチールケーブルであり、製品ラベル PN 10159764 マークとされています (図 A を参照)。RTFA-R は、フルボディーハーネスや適切なアンカーなどの墜落防止用アタッチメントを取り付けると、墜落防止システムの一部となります。ハーネスに関する指示は、認定されている取付ポイントを参照してください。ユーザーが墜落した場合、この装置は、ユーザーの身体にかかる墜落の力を制限しながら、短い距離でユーザーの下降を停止させます。また、RTFA-R ユニッツは、墜落したユーザーを救助できる、緊急時のレスキュー機能も提供します。

2.トレーニング:

本製品を使用する人がここに記載されている指示を熟知し、適格な人が行うトレーニングを受けていることを保証するのは、RTFA-R の管理者の責任です。この製品の使用方法について適切なトレーニングを受け、その動作原理を完全に理解していることを確認してください。

3.救助計画:

ユーザーは、必ず救助プランを立案し、それを実施する手段を用意しておく必要があります。このプランでは、いかなる予期せぬ状況でも速やかに救助ができるために必要なすべての器具やトレーニングも考慮する必要があります。直接または間接的な視認、あるいは避難者とのコミュニケーションの何らかの手段が、救助プロセス中常に存在しなければなりません。RTFA-R を、レスキューシステムの一部として使用する場合は、垂直位置にアンカーで留めるか、三脚に取り付けます (セクション 9.4 を参照)。ハンドクランクを操作するのに十分なクリアランスがあることを確認します。さらに、十分な余裕と、システムを操作する人が墜落保護されていることを確認します。

4.物理的制限:

RTFA-R は、衣類、工具、その他の輸送物を含めた重量が製品ラベルで示される能力より少ない 1 人のユーザー用に設計されています。筋肉、骨格、病状、その他の体調により、墜落防止時の衝撃荷重や長い時間の吊り下げに耐える重量が低減している可能性があるユーザーは、この装置を使う前に医師の意見を聞く必要があります。妊婦や未成年者は、決して RTFA-R を使用しないでください。

5.システム各部の互換性:

この MSA RTFA-R に接続する、すべてのコンポーネント (例、フルボディーハーネス、プーリー、カラビナ、スナップフックなど) は互換性がなければなりません。MSA RTFA-R は、MSA 認定のコンポーネントや接続サブシステムと共に使用するように設計されています。MSA RTFA-R を、MSA の書面による承認がない製品と共に使用すると、システムパーツ間の機能的互換性に悪影響が発生したり、全体システムの安全性や信頼性を損ねる恐れがあります。サブシステムの接続は、必ず用途 (例、墜落防止、クライミング時の保護、救助、避難) に応じた使用に適用しなければなりません。コンポーネントや接続するサブシステムの適合性については、付属しているメーカーの指示を参照してください。詳細情報について質問があれば、MSA までお問い合わせください。

6.アンカーおよびアンカーコネクタ:

個人用墜落防止システムのアンカーやコネクタは、少なくとも下記の条件で、システムによって許容されている、各方向にかかる静的ロードに耐えられなければなりません:

- EN 795 (TP TC 019/2011、D C T Y EN 795) または相当する AS/NZS 1891.4 に適合する標準要件
- 認定されていない場合は、5,000 lbs (22.2 kN)

複数の個人用墜落防止システムをアンカーに取り付ける場合は、上記の (a) および (b) で定められているアンカーの強度を、取り付ける個人用墜落防止システムの数だけ乗じる必要があります。

7.システムの使用の計画:



警告

MSA RTFA-R の改造禁止

1 人用としての墜落防止または救助用途として使用してください。
例えば 穀物、砂、液体などの大量のものが滑ったり落下したりするのを防ぐ用途には使用できません。
資材等の巻き上げ機として RTFA-R を使わないでください。
誤って使用すると、死亡または他の重傷を招く危険性があります。

7.1 セットアップ:



警告

装置を固定することで、揺れによる墜落や、落下・降下経路での隣接する物との衝突を防いでください。スイング墜落では墜落距離が長くなることがあります。図 15c、図 15d
墜落防止の際に、鋭い端や摩擦面に触れることがないように、装置を固定してください。
これを守らないと、重大な負傷や、時には死亡に至るおそれもあります。

垂直方向の墜落防止の場合、RTFA-R をユーザーの真上にセットアップします。図 15 を参照。

8.使用方法:



警告

墜落を防止した RTFA-R は、ユーザーの救助以外では使用しないでください。ユーザーを救助した RTFA-R は、ただちに運用から除外し、「使用不可」というタグを付けてください。かなりの高さから墜落するなど、異常に使用された RTFA-R は使わないでください。誤って使用すると、死亡または他の重傷を招く危険性があります。

8.1 接続:



警告

スナップフックの固定は、感覚や音だけで判断しないでください。必ず、適切に固定されていることを目視で確認してください。使用する前に、ゲートとキーパーが接していることを確認してください。

8.1.1 RTFA-R へのアンカーの取付: インジケータの矢印が「SRL」を指していることを確認して、RTFA-R が墜落防止モードであることを確認します (RTFA-R の指示および図 21 を参照)。適切な接続用ハードウェアを使って、RTFA-R のキャリーハンドルを、適切なアンカーに接続します。スナップフックを、認定されているフルボディーハーネスの墜落防止用取付ポイントに接続します。スナップフックのゲートが完全に閉じていて、ロックされていることを確認します。

8.2 作業エリア周辺での移動:



注意

ラインが、他の作業員、物体、障害物の妨げとならないようにしてください。
ラインを押しこんだり、結んだり、ライン上に立ったりしないでください。
ラインが緩まないようにしてください。
ラインが身体や手足のまわりを通ることがないようにしてください。
別のラインとつなぐことで、ラインを延ばさないでください。
ラインを解放したり、ハウジングへ自由に戻らないようにしてください。

ラインの張りやロックのバランスが失われないように、慎重に動いてください。アンカーへ向かって動く際は、ラインが緩まない速度で移動します。アンカーから離れる場合は、装置がロックされない速度で移動します。いかなる方向でも、急な動きや、突然の動きは避けてください。

9. 救助での RTFA-R の使用:

RTFA-R は、墜落したユーザーの救助装置として使用できます。RTFA-R は、レスキューモードに切り替えるまで、巻取式ランヤードとして墜落防止用で使用できます (図 22 を参照)。墜落防止やレスキューモードでの RTFA-R が対応できる荷重は一人用です。具体的な許容重量は RTFA-R のラベルを参照してください。レスキューモードで重さ 310 lb (140 kg) の人を持ち上げる力は 24 lbs (107 N / 11 kgf) であり、重さ 310 lb (140 kg) の人を降下する力は 22 lbs (98 N / 10 kgf) です。操作説明のこのセクションは、レスキューモードでの RTFA-R の使用方法を説明しています。レスキューモードの RTFA-R は墜落防止では使用できません。

9.1 RTFA-R をレスキューモードに設定する:

該当する場合、救助要員は適切な墜落保護具を装備していなければなりません。要救助者が RTFA-R に接続されていないなら、RTFA-R を墜落防止モードにして、ラインを延ばし、スナップフックを要救助者の適切な取付ポイントに接続します。要救助者が RTFA-R に接続されたら、RTFA-R をレスキューモードに設定します。慎重に以下の操作説明に従って、RTFA-R をレスキューモードに設定します。

- a: 下部ハウジングでモード・ノブを引っ張り、矢印の位置まで 90 度回転させてから、ノブを放します。ノブとプッシングの間に隙間ができます。
b: ノブが所定の位置で固定されており (ノブが回転しない)、クランクハンドルにロードがかかっていることを確認します。

9.2 救助中の昇降:

警告

レスキューモードで使用する場合は、必ずラインのテンションを保ちます。ラインを緩めないでください。必要であれば、ラインを引っ張ります。これを守らないと、重大な負傷や、時には死亡に至るおそれもあります。

墜落の場合、下ろす前に半回転ほどクランクを回し、上昇させドラムをロック解除します。上げてドラムのロックを解除した後、RTFA-R に示されているように、適切な方向へクランクを回転させて、要救助者を上げ、下げします。降下機能は、最大で 2 m までのみ人を降下できるように設計されています。救助中に、ラインが緩まないように注意してください。緩みがひどくなると、要救助者が再度墜落する恐れがあります。ハンドルを放すと、自動ブレーキでユニットがロックされます。救助者にロードがかかっている場合、ハンドルを回転させるのに必要な最大力については、RTFA-R のラベルを参照してください。要救助者が安全な場所に達して、救助システムから外す際は、特に注意してください。要救助者が安全なレベルに達したら、救助者は対象者を横方向へ移動させ、安全で安定している面まで下げます。ここで、医療スタッフが治療を行ったり、対象者を搬送することができます。この移動の際に、救助者が墜落しないように注意してください。携帯用アンカー (例、三脚、セクション 9.4 を参照) を使用して RTFA-R を支える場合は、対象者を安全な場所へ移動させる間にアンカーがひっくり返ったりすることがないように特に注意が必要です。

警告

赤いマークは、ラインの終わりを表しています。このマークが見えたら、降下を停止してください! 降下方向へさらにハンドルを回転させると、ケーブルが反対方向でドラムに巻き付き、救助者を負傷させる恐れがあります。

9.3 レスキューモードから墜落防止モードへのリセット:

慎重に以下の操作説明に従って、RTFA-R を墜落防止モードにリセットします:

- a: ラインにかかっているロードをなくし、自由にユニットに戻ることがないようにケーブルを固定します。
b: 下部ハウジングでモード・ノブを引っ張り、矢印が「SRL」を指すまで 90 度回転させてから、ノブを放します。適切に固定すると、ノブはプッシングと対向します。
c: ラインを引き出して、ユニットに自動的に巻き取られることを確認して、RTFA-R が墜落防止モードであることを確認します。
d: ラインを引き出した後、ケーブルを素早く引き下ろして、ユニットがロックされることを確認することで、ユニットのロックテストを行います。

RTFA-R は、必ず墜落防止モードにしておいてください。

9.4 三脚への RTFA-R の設置:

ステップ 1: 脚を外側へ引き出し、ロックします。

ステップ 2: SRL-R がレスキューモードであることを確認し、ラインを約 10ft (3m) 巻き出します。ケーブルをプーリーに配置し、カラビナを使って、プーリーを三脚に取り付けます。図 22 を参照してください。

ステップ 3: 必要な高さまで、三脚を上げます。

ステップ 4: 三脚の脚部分の保持ストラップが固定されていることを確認します。

ステップ 5: RTFA-R を三脚の脚の前面に配置します。

ラベル F を参照し、下記の指示に従います:

- 三脚の脚ピンの 1 本を脚の半分まで抜きます。注意、三脚が崩れるので、ピンを完全に抜かないでください。
- 内蔵ブラケット付きの RTFA-R を、左側のスロットでピンの上に配置します。
- RTFA-R を上にスライドさせ、スロットと内蔵ブラケットの穴を完全に合わせます。
- 三脚の脚ピンを押し戻して、完全に噛み合わせます。
- 使用する前に、RTFA-R を「SRL」モードにリセットします。

これで、Workman Tripod および Workman Rescuer は使用準備完了です。

10 点検:

警告

ラベルやこのマニュアルの指示に従って、RTFA-R を点検します。これらの操作説明に従わないと、重度の傷害を引き起こしたり、死に至る可能性があります。

注意

ケーブルユニットを点検する際は、必ず手袋を着用してください。破損したストランドで負傷することがあります。

10.1 点検ガイドライン: 毎回の使用の前に、Workman RTFA-R を点検してください。以下のステップを順に行います。点検ポイントについて疑問があれば、MSA または公式点検を実行する資格がある適格者に相談してください。以下のステップの要件に適合しない装置は、ただちに使用を止めてください:

- (1) ロードインジケータで、装置が展開されていないことを確認します。ロードインジケータは、スナップフックの上にあります。ロードインジケータが展開されると、ピンが切れます。図 12 は未展開のインジケータを示しており、図 13 は展開済みのインジケータを示しています。ロードインジケータが展開済みであれば、ただちに RTFA-R の使用を止めてください。
- (2) ラベルを調べて、存在すること、判読可能であることを確認します。適格な人による検査グリッドをチェックして、ラベル B の概説に従って、適格な人が 12 か月以内に点検を行っていることを確認します。
- (3) ラインを完全に引き出し、制御された方法でハウジングへ戻すことで、ラインの引き出しおよび巻き取りを点検します。引き出しや、巻き取りの間、強い抵抗などがなく、スムーズにラインが動作することが必要です。ラインが、完全にハウジング内に収納される必要があります。ハウジングからラインを急速に引き出して、装置のロックを確認します。装置がロックされ、テンションが解放されるまでロックされていることが必要です。これらを、3 回繰り返します。
- (4) 構造上の損傷や、腐食がないか点検します。ハウジングがしっかりと固定されているか確認します。パーツの紛失や改造がないことを確認します。ハウジング、ライン、スナップフックに割れ目、変形、深い傷がないか確認します。
- (5) ケーブルのライン: スナップフックのフェラルやハメ輪をチェックし、割れ目、変色、腐食、摩耗等の痕跡や、ラインへの食い込みがないことを確認します。ライン全体を点検し、よじれ、曲がり、変形、直径の変化、腐食、ワイヤの破損がないことを確認します。
- (6) すべての金属部分に、損傷、改造、部品の損失がないか調べます。
- (7) スナップフックの変形、折れ、割れ目、腐食、深い穴、付着、鋭い端、切れ目、深い窪み、緩んだ部品、過度の熱や化学薬品からの暴露の痕跡がないか調べます。機能のチェック: 数回程度、ロック解除、開閉、ロックを行います。ゲートが自動的に閉まり、ノーズに対してぴったり合わなければなりません。ゲートに圧力をかけた場合、ロック機構によって、ゲートの先端がノーズから 1/8 インチ (3 mm) 以内に存在しなければなりません。
- (8) すべてのプラスチック部品に傷、破損、改造、過剰な摩耗、部品の紛失や緩みがないか詳しく調べてください。焼け、過剰な加熱、化学薬品の影響などの痕跡がないか点検します。
- (9) 関連するメーカーの指示に従って、コンポーネントや全体システムを構成するサブシステムのそれぞれを点検します。

- (10) 収納機構や関連コンポーネントが取扱説明 (このマニュアルのセクション 8 を参照) に従って適切に動作していることを確認します。
- (11) RTFA-R がレスキューモードで適切に動作することを確認:
- ユニットを固定し、ラインにロードをかけてみます。
 - ユニットの操作説明に従って、ユニットをレスキューモードに設定します
 - 対象者を下げる方向へハンドルを回転させた場合、ラインが引き出されること。回転の方向は、ハウジング上部のラベルで確認してください。引き出す際は、必ずラインのテンションを適切に保ってください。
 - 対象者を上げる方向へハンドルを回転させた場合、ラインが収納されること。回転の方向は、ハウジング上部のラベルで確認してください。収納する際は、必ずラインのテンションを適切に保ってください。
 - ユニットの操作説明に従って、ユニットを墜落防止モードに戻します。

RTFA-R を点検して、安全な使用について疑問がある場合は、ただちに RTFA-R の使用を止めて、適格な人の書面による確認が得られるまで再度使用しないことが重要です。

10.2 公式点検:

MSA は、機構について毎年工場で再認定することを求めています。MSA では、以下の間隔で、あるいは各地域の規制による特定の要件に従って再認定することを推奨しています。MSA は、以下の図に従って、適格な人が点検を行うことを求めています。

使用の種類	利用例	使用の状態	必要 適格な人による点検の頻度	推奨 認定工場による再認定の頻度
稀、または軽微	救助、コンファインドスペース、工場保守	良好な保管状態、または稀に屋外での使用、室温、クリーンな環境	1年に一度	少なくとも2-5年に一度
中程度、または重度	輸送、住宅建設、公共事業、倉庫	妥当な保管状態、屋内および屋外に拡張した使用、あらゆる温度、クリーンまたは埃が多い環境	半年または1年に一度	少なくとも1-2年に一度
過酷、または連続	商業建設、石油およびガス、鉱業	過酷な保管状態、長時間または連続する屋外での使用、あらゆる温度、埃が多い環境	四半期に一度から半年に一度	少なくとも1年に一度

警告

フルボディハーネスが、墜落防止システムで唯一使用できる身体保持装置です。MSA RTFA-R は、必ず墜落防止アタッチメントタグ "A" を使って、ハーネス背後の D リングに接続してください。前面 D リングの使用に関してはメーカーにお問い合わせください。これらのポイントは、救助システムとの接続でも使用できます。ヒップ D リングは、決して墜落防止の目的で使用しないでください。ハーネスのヒップ D リングは、ワークポジショニングシステムとの接続でだけ使用し、決して墜落防止やクライミングでは使用しないでください。RTFA-R は、必ず毎回の使用前に、完全に動作可能な状態であることを点検してください。RTFA-R に重大な摩耗がないか、部品の紛失や損傷がないか、腐食やその他の損傷がないか徹底的に確認します。ラベルの紛失や、判読不能なラベルがないか確認します。不適切な機能、フィットの不具合、コンポーネントの改造等の兆候がないか確認します。点検で安全でない状態が確認された場合、資格がある人の書面による確認が得られるまで、MSA RTFA-R は使用しないでください。点検のガイドラインを参照してください。MSA RTFA-R を、改造または修理しないでください。MSA RTFA-R を修理できるのは、MSA または MSA の書面での認定を受けた企業だけです。このシステムは、制限範囲を超えて使用したり、明記されている目的以外で使用してはなりません。スナップフックとカラビナを相互に接続しないでください。ランヤードに結び目を作らないでください。2 つのスナップフックを 1 つの D リングに接続しないでください。スナップフックの固定は、感覚や音だけで判断しないでください。必ず、適切に固定されていることを目視で確認してください。使用する前に、ゲートとキーパーが接していることを確認してください。ハウジングのへこみや変形を防いでください。いかなる高さからでも、ユニットを落とさないようにしてください。必ず、慎重に降ろしてください。使用時は、ラインが鋭い角や端部に接しないように保護してください。緩んだラインにループができて、強く引いて、ねじれたりすることを防いでください。ハウジングに異物が入らないように注意してください。ラインが引っかかったり、押しつぶされたりしないように注意してください。物が墜落したり、操作やこの装置が正しく動作できる能力を阻害する可能性がある場所では、使用しないでください。安全な使用について何か疑問がある場合、ただちにこの装置の使用を止めることが安全にとって不可欠です。記録は、ユーザーの近くで保持しなければなりません。巻取式ランヤードの素材は、ラベルを参照してください。救助操作を行った後は、適格な人が本製品を検査する必要があります。本製品を取り付ける場合は、ユーザーの位置の真上のアンカーポイントを選択して、スイング墜落する可能性を最小化してください (図 15d 参照)。強度が疑わしいポイントは避けます。墜落の可能性や、墜落距離を最小化する必要があります。ユーザーの足の下に必要な最低限のクリアランス (図 16 を参照) がるように考慮して、構造物や地上との衝突を回避してください。推奨される最低のクリアランスは 3 m です。本製品に墜落防止または衝撃の力が加かった場合は、直ちに使用を止めて、「使用不可」というタグを付けておきます。ロードインジケーター (図 1a を参照) が展開済みであれば、ただちに使用を止めてください。墜落防止で使用していない時は、製品のラインを伸ばしたままにしないでください。ラインが、鋭い端、腐食性の表面、火花や炎、60 ° C を超える高温に暴露することがないようにしてください。製品の設置や取り外しの際は、墜落の危険がないように注意してください。別個の独立した墜落防止システムが必要になります。使用、保守、定期点検、修理に関する追加情報が、本製品が使用される国の言語で提供されています。この警告を守らなかった場合や、誤用した場合、重大な負傷や死亡につながる恐れがあります。

メンテナンスおよび保管

このセクションに記載されているクリーニングの指示を厳密に守って、RTFA-R で使用されている素材に悪影響を与えないようにしてください。RTFA-R は、定期的きれいで、湿らせた (濡れてはいない) 布で清掃し、腐食、動作の妨げや、ラベルの可読性低下の原因となる汚れや汚染を取り除いてください。オイルやグリースを除去する場合、中性の洗濯用洗剤を使ってください。化学物質、強い洗剤、研磨材、高圧洗浄機は使わないでください。RTFA-R を水や、その他の液体に浸けないでください。汚れ、塗装、その他の異物が堆積していると、RTFA-R が適切に動作しないことや、より悪いケースでは、ラインが劣化することがあります。製品の状態やクリーニングについて質問があれば、MSA までお問い合わせください。一部の環境では RTFA-R を滅菌する必要があります。特定の用途向けの滅菌手順については、MSA までお問い合わせください。損傷を受けた装置や、保守が必要な装置には、「使用不可」というタグを付け、使用を止めてください。修理および保守 (クリーニング以外) は、必ず MSA 認定のサービスセンターで行ってください。スナップフックやカラビナの可動部品は、低粘度の浸透性オイルで定期的に潤滑する必要があります。メーカーの潤滑手順に従ってください。潤滑し過ぎないように注意してください。過剰な潤滑油は、清潔で乾燥した布で拭き取ってください。傷、湿気、化学製品またはその蒸気、極端な温度、紫外線などを避けるため、本製品はパッケージに入れて輸送してください。輸送中は、ノズルでラインを保護し、損傷させないように注意してください。RTFA-R ハウジングおよびスナップフックは、可能な限り、移動させないでください。RTFA-R は、直射日光が差さない、涼しくて乾燥した清潔な場所に保管してください。熱、湿気、光、油、化学製品またはその蒸気またはその他の品質低下の原因となる要因が存在するエリアは避けてください。石灰硫黄合剤や灰が腐食を引き起こすことがあるので、決して RTFA-R をコンクリートまたは灰の上に長い間置いたままにしないでください。RTFA-R は、ラインを収納した状態で保管してください。損傷しているか、メンテナンスが必要な装置を、使用可能な装置と同じエリアに保管しないでください。酷く汚れた、濡れた、あるいは汚された装置は、保管する前に、適切にメンテナンスをしなければなりません (例えば、乾燥させて、清潔にする)。長期間保管していた装置を使用する際は、必ずまず有資格の人の正式な点検を受けてください。

⚠ 注意

RTFA は、必ずケーブルを完全に収納し、ゴム製のケーブルバンパーがノズルに固定された状態で保管し、ケーブルが完全に曲がらないように注意してください

Bahasa Indonesia

PETUNJUK PENGGUNAAN

1. Fungsi dan Aplikasi:

Penahan Jatuh Jenis Dapat-ditarik Workman dengan Penolong Darurat (RTFA-R) mematuhi EN 360:2002 dan EN1496:2006 kelas B. RTFA-R adalah perangkat dapat-ditarik yang dirancang untuk digunakan oleh personel untuk seluruh penahan jatuh dan bisa juga digunakan untuk pengambilan jika terjadi jatuh. RTFA-R bisa digunakan dengan sistem tripod MSA dalam aplikasi ruang terbatas dengan mekanisme pengambilan pengaktifan cepat untuk evakuasi darurat. RTFA-R terdiri dari: kait hentak; housing; lanyard (tali); dudukan pemasangan tripod; mekanisme pengambilan dengan pengaktifan cepat, dan indikator beban (Lihat gambar 1a dan gambar 1b). Bahan tali bisa dari kabel baja tahan karat atau kabel baja galvanis dan ditandai pada label produk PN 10159764 (lihat gambar A). RTFA-R adalah bagian dari sistem penahan jatuh saat terpasang pada pemasangan penahan jatuh harness badan penuh dan tambatan yang tepat. Lihat petunjuk harness untuk titik pemasangan yang disetujui. Jika pengguna jatuh, perangkat akan menghentikan penurunan secara otomatis dalam jarak pendek selagi membatasi daya penahan jatuh pada tubuh pengguna. Unit RTFA-R juga menyediakan mekanisme pertolongan darurat untuk pengambilan pengguna yang mengalami jatuh.

2. Pelatihan:

Pembeli RTFA-R bertanggung jawab untuk memastikan bahwa mereka telah terbiasa dengan Petunjuk Penggunaan ini dan dilatih oleh orang yang kompeten. Pastikan agar Anda mendapatkan pelatihan yang memadai dalam menggunakan peralatan produk dan pastikan agar Anda sepenuhnya memahami cara kerjanya.

3. Rencana penyelamatan:

Pengguna harus memiliki rencana dan alat penyelamatan untuk melaksanakannya. Rencana itu harus memperhitungkan peralatan dan pelatihan khusus yang penting untuk menghasilkan pertolongan yang cepat dalam semua kondisi yang dapat diduga. Harus ada kontak visual langsung atau tidak langsung atau beberapa alat komunikasi lainnya dengan pertolongan sepanjang waktu selama proses pertolongan. Saat RTFA-R digunakan sebagai bagian dari sistem pertolongan: tambatkan dengan posisi vertikal atau pasang ke tripod (lihat bagian 9.4); pastikan adanya cukup jarak untuk mengoperasikan engkol tangan; dan pastikan adanya cukup ruangan dan perlindungan jatuh untuk penolong yang akan mengoperasikan sistem ini.

4. Batasan fisik:

RTFA-R dirancang untuk pengguna dengan berat, termasuk pakaian, peralatan, dan barang bawaannya kurang dari kapasitas yang ditunjukkan pada label produk. Pengguna dengan kondisi medis otot, tulang, atau kondisi fisik yang lain yang bisa mengurangi kemampuan untuk menahan beban kejut penahan-jatuh atau suspensi lama harus berkonsultasi dengan dokter sebelum menggunakan peralatan. Wanita hamil dan minor tidak boleh menggunakan RTFA-R.

5. Kompatibilitas bagian sistem:

Semua komponen (mis., harness tubuh penuh, puli, karabiner, kait hentak, dll.) yang tersambung ke MSA RTFA-R ini HARUS kompatibel. RTFA-R MSA dirancang untuk digunakan dengan komponen yang disetujui MSA dan subsistem yang tersambung. Penggunaan RTFA-R MSA dengan produk yang dibuat oleh pihak lain yang tidak disetujui secara tertulis oleh MSA bisa berpengaruh buruk pada kemampuan fungsional di antara komponen sistem dan keandalan sistem penuh. Subsistem yang tersambung harus sesuai untuk digunakan dalam aplikasi (mis., penahan jatuh, perlindungan memanjat, pertolongan, atau evakuasi). Rujuk ke petunjuk pabrik yang dipasok dengan komponen atau subsistem yang tersambung untuk menentukan kesesuaian. Tanyakan beberapa pertanyaan atau mintalah informasi lebih lanjut kepada MSA.

6. Penambatan dan konektor penambatan:

Penambatan dan konektor sistem penahan jatuh personal harus mampu mendukung beban statis, yang diterapkan di tiap arah yang diizinkan oleh sistem, dari setidaknya:

- Persyaratan standar sesuai dengan EN 795 (TP TC 019/2011, DCTY EN 795) atau setara AS/NZS 1891.4
- 5.000 lbs (22,2 kN) bila tidak bersertifikat

Saat lebih dari satu sistem penahan jatuh personal dipasang di penambatan, kekuatan penambatan yang ditetapkan dalam bagian (a) dan (b) di atas harus dikalikan dengan jumlah sistem penahan jatuh personal yang terpasang.

7. Merencanakan penggunaan sistem:**⚠ PERINGATAN**

*Jangan pernah mengubah MSA RTFA-R
Hanya gunakan untuk penahan jatuh atau pertolongan satu orang.
Jangan digunakan untuk menahan jatuh karena tergelincir material seperti butiran, pasir, dan cairan.
Jangan gunakan RTFA-R untuk mengerek material.
Salah penggunaan dapat mengakibatkan kematian atau cedera serius.*

7.1 Pengaturan:**⚠ PERINGATAN**

*Tambatkan perangkat untuk mencegah jatuh akibat ayunan dan benturan dengan benda-benda di dalam atau yang bersebelahan dengan jalur jatuh. Jatuh akibat ayunan bisa meningkatkan jarak jatuh, lihat gambar 15c, gambar 15d. Tambatkan perangkat sedemikian rupa sehingga tali tidak akan terpapar pinggir tajam atau permukaan kasar selama menahan jatuh.
Kegagalan untuk melaksanakannya bisa mengakibatkan cedera serius atau kematian.*

Atur RTFA-R langsung di atas pengguna untuk aplikasi penahan jatuh vertikal, lihat 15.

8. Penggunaan:**⚠ PERINGATAN**

Jangan gunakan RTFA-R untuk penahan jatuh selain untuk menolong pengguna. Pindahkan segera RTFA-R dari pengoperasian setelah menolong pengguna dan beri label sebagai "TIDAK BISA DIGUNAKAN." Jangan menyalahgunakan RTFA-R, misalnya saat terjatuh dari ketinggian yang signifikan. Salah penggunaan dapat mengakibatkan kematian atau cedera serius.

8.1 Sambungan:**⚠ PERINGATAN**

Jangan bergantung pada perasaan atau suara untuk memastikan keterikatan kait hentak yang tepat. Selalu periksa keterikatan yang tepat dengan penglihatan. Pastikan agar pintu dan penyimpanan tertutup sebelum digunakan.

8.1.1 RTFA dengan Penambatan Terpasang: Pastikan RTFA-R diatur ke mode penahan jatuh dengan mengonfirmasikan titik panah indikator ke "SRL" (lihat petunjuk pada RTFA-R dan lihat gambar 21). Sambungkan gagang pembawa RTFA-R ke penambatan yang sesuai dengan perangkat keras tersambung yang sesuai. Sambungkan kait hentak ke titik pemasangan penahan jatuh dari harness tubuh badan penuh yang disetujui. Pastikan gerbang kait hentak sepenuhnya tertutup dan terkunci.

8.2 Bergerak mengitari area kerja:**⚠ HATI-HATI**

*Jaga tali tetap bersih dari pekerja, benda, dan halangan lainnya.
Jangan menjepit, mengikat, atau berdiri di atas tali.
Jangan biarkan tali mengendur.
Jangan biarkan tali lewat di sekitar tubuh atau anggota tubuh.
Jangan memanjangkan tali dengan menyambung ke tali lainnya.
Jangan melepaskan tali dan membiarkannya memendek kembali dengan bebas ke dalam housing.*

Bergerak berputar dengan hati-hati untuk mencegah hilangnya keseimbangan dari tegangan tali atau penguncian. Bergerak ke arah penambatan pada laju yang tidak akan membuat tali kendur. Bergerak menjauhi penambatan dengan laju yang kurang dari kecepatan penguncian perangkat. Hindari pergerakan cepat atau mendadak dalam arah mana pun.

9. Menggunakan RTFA-R untuk menolong:

RTFA-R bisa digunakan sebagai perangkat penolong untuk pengguna yang mengalami jatuh. RTFA-R digunakan sebagai RTFA standar untuk perlindungan jatuh hingga dialihkan ke mode pertolongan (Lihat gambar 22). Kapasitas RTFA-R dalam mode penahan jatuh dan pertolongan adalah satu orang. Lihat label RTFA-R untuk kapasitas berat khusus. Perkiraan gaya untuk mengangkat orang seberat 310 lb (140 kg) dalam mode pertolongan adalah 24 lbs (107 N / 11 kgf) dan untuk menurunkan orang seberat 310 lb (140 kg) adalah 22 lbs (98 N / 10 kgf). Bagian petunjuk ini menjelaskan penggunaan RTFA-R dalam mode pertolongan. RTFA-R dalam mode pertolongan tidak dapat digunakan untuk penahan jatuh.

9.1 Mengatur RTFA-R ke mode pertolongan:

Personel penolong harus dilengkapi dengan perlindungan jatuh yang tepat bila perlu. Jika orang yang ditolong tidak tersambung ke RTFA-R, maka keluarkan tali selagi RTFA-R dalam mode penahan jatuh dan sambungkan kait hentak ke titik pemasangan yang sesuai pada orang yang sedang ditolong. Setelah orang terhubung ke RTFA-R, maka RTFA-T bisa diatur ke mode pertolongan. Ikuti petunjuk di bawah dengan cermat untuk mengatur RTFA-R ke mode pertolongan.

a: Tarik kenop mode keluar pada housing bawah, putar 90 derajat sedemikian rupa sehingga panah menunjuk ke , lalu lepaskan kenop. Akan ada celah antara kenop dan bos.

b: Pastikan kenop terkunci (kenop tidak akan berputar) dan beban dirasakan pada gagang engkol.

9.2 Mengangkat dan menurunkan selama pertolongan:

PERINGATAN

Selalu pertahankan tegangan pada tali saat menggunakan mode pertolongan. Jangan biarkan tali mengendur. Tarik tali bila perlu. Kegagalan untuk melaksanakannya bisa mengakibatkan cedera serius atau kematian.

Jika terjadi jatuh, angkat terlebih dulu setidaknya satu setengah putaran untuk membuka drum sebelum mencoba untuk menurunkan. Setelah mengangkat untuk membuka drum, lalu angkat dan turunkan orang yang sedang ditolong dengan memutar engkol dengan arah yang tepat sebagaimana ditunjukkan di RTFA-R. Fungsi penurunan hanya dimaksudkan untuk menurunkan orang yang melebihi jarak maksimum 2 m. Jangan biarkan tali kendur selama pertolongan. Jika semakin kendur, orang yang sedang ditolong bisa jatuh kedua kalinya. Pengereman otomatis akan mengunci unit saat gagang dilepaskan. Lihat label pada RTFA-R untuk gaya maksimum yang diperlukan untuk memutar gagang saat keluar pada housing bawah, putar 90 derajat sedemikian rupa sehingga panah menunjuk ke "SRL", lalu lepaskan kenop. Kenop akan berhadapan dengan bos jika dipasang dengan benar.

c: Pastikan RTFA-R berada dalam mode penahan jatuh dengan mengeluarkan tali dan mengamati apakah memendek lagi secara otomatis ke dalam unit.

d: Setelah mengeluarkan tali, lakukan uji penguncian pada unit dengan menarik kuat-kuat ke bawah pada kabel dan pastikan unit mengunci.

Selalu tinggalkan RTFA-R dalam mode penahan jatuh.

PERINGATAN

Tanda merah mewakili ujung tali. Setelah terlihat, Anda harus berhenti menurunkan! Perputaran gagang lebih lanjut dengan arah turun akan mengakibatkan kabel terliit di sekitar drum dengan arah berlawanan dan akan merusak alat penolong.

9.3 Mengatur ulang mode pertolongan ke mode penahan jatuh:

Ikuti petunjuk di bawah dengan saksama untuk mengatur ulang RTFA-R ke dalam mode penahan jatuh:

a: Lepaskan beban apa pun yang terpasang di tali dan kencangkan kabel sehingga tidak bisa berjalan bebas lagi ke dalam unit.

b: Tarik mode keluar pada housing bawah, putar 90 derajat sedemikian rupa sehingga panah menunjuk ke "SRL", lalu lepaskan kenop. Kenop akan berhadapan dengan bos jika dipasang dengan benar.

c: Pastikan RTFA-R berada dalam mode penahan jatuh dengan mengeluarkan tali dan mengamati apakah memendek lagi secara otomatis ke dalam unit.

d: Setelah mengeluarkan tali, lakukan uji penguncian pada unit dengan menarik kuat-kuat ke bawah pada kabel dan pastikan unit mengunci.

Selalu tinggalkan RTFA-R dalam mode penahan jatuh.

9.4 Memasang RTFA-R pada tripod:

Tahap 1: Tarik kaki keluar, lalu kunci.

Tahap 2: Pastikan RTFA-R dalam mode pertolongan, lepaskan tali sekitar 10 kaki (3m). Tempatkan kabel pada puli dan gunakan karabiner untuk memasang puli pada tripod, lihat gambar 23.

Tahap 3: Angkat tripod ke ketinggian yang diinginkan.

Tahap 4: Pastikan tali penahan yang berada pada kaki tripod kencang.

Tahap 5: Tempatkan RTFA-R ke depan kaki tripod.

Lihat label F, dan ikuti petunjuk di bawah:

- Tekan satu pin kaki tripod setengah jalan melalui kaki. Hati-hati, jangan menekan semuanya karena tripod akan roboh.
- Letakkan RTFA-R dengan dudukan integral pada pin menggunakan slot pada sisi kiri.
- Geser RTFA-R ke atas, ikat sepenuhnya slot dan lubang pada dudukan integral.
- Tekan pin kaki tripod kembali ke pengikatan penuh.
- Atur ulang RTFA-R ke mode "SRL" sebelum digunakan.

Workman Tripod dan Workman Rescuer sekarang siap digunakan.

10 Pemeriksaan:

PERINGATAN

Periksa RTFA-R sebagaimana diinstruksikan pada label dan panduan ini. Jika tidak mematuhi petunjuk ini, akan dapat menimbulkan cedera serius atau kematian.

HATI-HATI

Selalu pakai sarung tangan saat memeriksa unit kabel; untaian yang putus bisa menyebabkan cedera.

10.1 Panduan Pemeriksaan: Periksa Workman RTFA-R sebelum digunakan. Lakukan langkah-langkah berikut sesuai urutan. Jika ragu tentang titik inspeksi, hubungi MSA atau orang yang kompeten yang memiliki kualifikasi untuk melakukan inspeksi resmi. Segera lepaskan dari pengoperasian, perangkat apa pun yang tidak mematuhi persyaratan dari langkah di bawah:

- (1) Periksa indikator muatan untuk memastikan tidak berfungsi. Indikator muatan berada pada kait hentak. Indikator muatan berfungsi dengan menggeser pin. Gambar 12 menampilkan indikator tidak berfungsi. Gambar 13 menampilkan indikator berfungsi. Lepaskan RTFA-R dari pengoperasian jika indikator muatan telah berfungsi.
- (2) Periksa label untuk memastikan keberadaannya dan terbaca. Periksa orang yang kompeten grid pemeriksaan untuk memastikan orang yang kompeten telah melakukan inspeksi dalam dua belas (12) bulan sebagaimana dijelaskan dalam label B.
- (3) Periksa pemanjangan dan pemendekan tali dengan menarik keluar tali dengan panjang penuh dan membiarkannya memendek kembali ke dalam housing dengan cara terkontrol. Pengoperasian tali harus lembut tanpa menghentak selama ekstraksi atau mengulur selama pemendekan. Tali harus memendek secara penuh ke dalam housing. Pastikan perangkat mengunci dengan menarik keluar tali dari housing. Perangkat harus mengunci dan tetap terkunci hingga tegangan tali rileks. Ulangi tiga kali.
- (4) Periksa kerusakan dan korosi struktur. Pastikan untuk memasang housing dengan kencang; sehingga tidak ada komponen yang hilang atau berubah; tidak ada retakan, cacat, atau potongan dalam di housing, tali, atau kait hentak.
- (5) Untuk tali kabel: Periksa ferrule dan bidal pada kait hentak dan pastikan tidak ada bukti keretakan, pemudaran, korosi, aus, atau terpotong pada tali. Periksa seluruh panjang tali dan pastikan tidak ada belitan, bengkokan, anyaman tali merenggang, perubahan pada diameter, korosi, atau kabel patah.
- (6) Periksa semua komponen logam untuk bukti kerusakan, perubahan, dan komponen yang hilang.

- (7) Periksa kait hentak untuk kemungkinan adanya cacat, patah, retak, korosi, bintik dalam, duri, tepi tajam, terpotong, robekan dalam, komponen yang kendur, dan bukti panas berlebih atau paparan bahan kimia. Periksa fungsi: buka kunci, buka, tutup, dan kunci beberapa kali. Gerbang harus tertutup secara otomatis dan terpasang dengan pas di hidung. Mekanisme penguncian harus menahan ujung gerbang dalam 1/8 inci (3 mm) dari hidung saat tekanan kuat diberikan pada gerbang.
- (8) Periksa semua komponen plastik untuk kemungkinan adanya terpotong, retak, perubahan, aus yang berlebihan, komponen yang hilang atau kendur. Periksa bukti adanya kebakaran, panas berlebih, atau serangan bahan kimia.
- (9) Periksa tiap komponen dan subsistem sistem lengkap sesuai dengan petunjuk pabrik yang berhubungan.
- (10) Pastikan bahwa mekanisme pengambilan kembali dan komponen yang berhubungan bekerja dengan benar sesuai dengan petunjuk pengoperasian (lihat bagian 8 dari panduan ini).
- (11) Pastikan RTFA-R beroperasi dengan benar dalam mode pertolongan:
 - a) Kencangkan unit dan beri beban ke tali.
 - b) Atur unit ke mode pertolongan sebagaimana dijelaskan di petunjuk pada unit
 - c) Tali harus keluar saat gagang diputar dengan arah untuk menurunkan orang. Lihat label pada housing atas untuk arah perputaran yang benar. Selalu jaga tegangan pada tali agar keluar dengan benar.
 - d) Tali harus memendek saat gagang diputar dengan arah untuk mengangkat orang. Lihat label pada housing atas untuk arah perputaran yang benar. Selalu jaga tegangan pada tali untuk pemendekan yang benar.
 - b) Kembalikan unit ke mode penahan jatuh sebagaimana dijelaskan di petunjuk pada unit.

Jika setelah memeriksa RTFA-R, ada keraguan tentang kondisinya untuk penggunaan aman, maka penting untuk keselamatan agar RTFA-R segera dilepaskan dari pengoperasian dan tidak digunakan lagi hingga dikonfirmasi secara tertulis oleh orang yang kompeten yang menyatakan bahwa bisa diterima untuk melakukannya.

10.2 Inspeksi resmi:

MSA tidak memerlukan sertifikasi ulang pabrik tahunan tentang bahan kimia. MSA merekomendasikan sertifikasi ulang pada interval berikut atau sesuai dengan persyaratan khusus dari peraturan setempat. MSA memerlukan inspeksi oleh orang yang kompeten sesuai dengan bagan berikut.

Jenis Penggunaan	Contoh-Contoh Penggunaan	Syarat Penggunaan	Frekuensi Inspeksi Orang Kompeten YANG DIPERLUKAN	Frekuensi Sertifikasi Ulang Resmi Pabrik YANG DIREKOMENDASIKAN
Jarang terpapar Cahaya	Ruang Aman & Tertutup, Perawatan Pabrik	Kondisi penyimpanan yang baik, atau penggunaan di luar ruangan dengan jangka waktu jarang, dalam suhu ruangan, lingkungan yang bersih	Tahunan	Setidaknya setiap 2-5 tahun sekali
Menengah sampai Berat	Transportasi, Konstruksi Hunian, Fasilitas, Gudang	Kondisi Penyimpanan Wajar, dalam ruangan atau penggunaan di luar ruangan dengan jangka waktu jarang, semua kondisi temperatur, lingkungan bersih atau berdebu	Semi-tahunan hingga tahunan	Setidaknya setiap 1-2 tahun sekali
Parah hingga Berkelanjutan	Konstruksi Umum, Minyak & Gas, Pertambangan	Kondisi Penyimpanan Berat, penggunaan luar ruangan yang diperpanjang atau terus menerus, semua kondisi temperatur, lingkungan kotor	Triwulan hingga semi-tahunan	Setidaknya satu tahun sekali

PERINGATAN

Semua harness badan hanyalah perangkat penahan badan yang bisa diterima dan bisa digunakan dalam sistem penahan jatuh. MSA RTFA-R, HANYA BOLEH disambungkan ke Cincin-D belakang atau Cincin-D depan harness saja dengan tag pemasangan penahan jatuh "A". Titik ini juga bisa digunakan untuk menghubungkan sistem pertolongan. Jangan pernah gunakan cincin-D pinggul untuk penahan jatuh. Cincin-D pinggul harness HANYA BOLEH digunakan untuk menyambung sistem penempatan kerja (EN358) (Customs Union Technical Regulation TP TC 019/2011 ; Standar Ukraina: DCTY EN 361:2008) dan TIDAK BOLEH digunakan untuk sistem penahan jatuh atau sistem pemanjatan. RTFA-R HARUS diperiksa sepenuhnya sebelum setiap penggunaan guna memastikan harness dalam kondisi dapat diperbaiki. Periksa RTFA-R secara saksama terhadap keausan yang parah, elemen yang hilang atau patah, korosi, atau kerusakan lainnya. Periksa apakah label hilang atau tidak bisa dibaca; jika terbukti ada fungsi yang tidak tepat, pemasangan yang tidak tepat, atau perubahan komponen apa pun. Jangan gunakan RTFA-R MSA hingga dikonfirmasi secara tertulis oleh petugas yang kompeten jika pemeriksaan mengungkap kondisi yang tidak aman. Lihat panduan pemeriksaan. JANGAN memodifikasi atau berusaha melakukan perbaikan pada RTFA-R MSA. Hanya MSA atau pihak dengan otorisasi tertulis dari MSA yang boleh memperbaiki RTFA-R MSA. Sistem tidak boleh digunakan di luar batasan-batasannya, atau untuk tujuan selain yang dimaksudkan. Kait hentak dan carabiner tidak boleh saling terhubung. Jangan mengikat knot di tali. Jangan menghubungkan dua kait hentak ke satu cincin-D. Jangan bergantung pada perasaan atau surau untuk memastikan keterikatan kait hentak yang tepat. Selalu periksa keterikatan yang tepat dengan penglihatan. Pastikan agar pintu dan penyimpan tertutup sebelum digunakan. Cegah penyok atau cacat pada rumah. Jangan pernah menjatuhkan unit dari ketinggian. Selalu turunkan dengan hati-hati. Saat digunakan, lindungi tali agar tidak tersentuh pojokan atau pinggiran tajam. Cegah lup agar tidak membentuk tali yang mengendur dan tertarik kencang, yang menyebabkan berbelit. Jangan biarkan benda asing masuk ke rumah. Jangan izinkan tali robek atau hancur. Jangan gunakan benda yang bisa jatuh atau jika tidak akan mengganggu operasi atau kemampuan perangkat ini untuk berfungsi dengan benar. Penting kiranya untuk keselamatan bahwa peralatan ditarik dari penggunaan segera jika ada keraguan yang muncul tentang kondisinya demi penggunaan aman. Rekaman harus disimpan oleh pengguna. Rujuk ke label untuk bahan tali dapat-ditarik. Setelah operasi penyelamatan, produk harus diperiksa oleh orang yang kompeten. Saat memasang produk, pilih titik penambatan langsung DI ATAS posisi pengguna untuk meminimalisir kejatuhan akibat ayunan (lihat gambar 15d). Hindari keadaan saat kekuatan disangsikan. Potensi jatuh dan jarak jatuh HARUS diminimalisir. Pertimbangan HARUS diberikan pada jarak minimum yang diperlukan (lihat gambar 16) di bawah kaki pengguna untuk mencegah tubrukan dengan struktur atau tanah. Jarak minimal yang disarankan adalah 3 m. Jika produk sudah digunakan untuk menahan jatuh atau terkena tenaga dampak, maka HARUS segera dilepas dari penggunaan dan diberi label "TIDAK DAPAT DIGUNAKAN". Lepaskan unit dari pengoperasian jika indikator beban (lihat gambar 1 a) berfungsi. Jangan meninggalkan tali produk dalam kondisi memanjang saat tidak digunakan untuk perlindungan jatuh. Jangan paparkan tali ke pinggiran tajam, permukaan kasar, percikan, api, atau panas di atas 60 °C. Saat memasang atau melepas produk, batasi paparan ke bahaya jatuh. Sistem penahan jatuh independen terpisah mungkin diperlukan. Penting kiranya untuk keselamatan pengguna agar jika produk dijual kembali di luar negara asal tujuan, pengecer harus menyediakan petunjuk dan informasi penggunaan tambahan, untuk perawatan, selama pemeriksaan berkala dan untuk perbaikan dalam bahasa negaranya di mana produk akan digunakan. Kegagalan dalam mematuhi peringatan ini atau salah penggunaan bisa menyebabkan cedera tubuh serius atau kematian.

PERAWATAN DAN PENYIMPANAN

Selalu patuhi petunjuk pembersihan di bagian ini untuk mencegah dampak berlawanan pada bahan yang digunakan dalam RTFA-R. Bersihkan RTFA-R secara berkala dengan kain lembap bersih (tidak basah) untuk menghilangkan kotoran atau kontaminasi yang bisa menyebabkan korosi, menghambat operasi, atau mengurangi keterbacaan label. Untuk menghilangkan oli atau gemuk, gunakan deterjen pencuci lembut. Jangan gunakan bahan kimia, deterjen keras, kasar, atau alat pencuci bertekanan. Jangan pernah merendam RTFA-R ke dalam air atau cairan lainnya. Akumulasi kotoran, cat, atau bahan lainnya secara berlebihan dapat menghalangi fungsi RTFA-R dengan benar, dan, dalam kasus yang parah, melemahkan tali. Hubungi MSA dengan pertanyaan mengenai kondisi produk dan membersihkan. Beberapa lingkungan mungkin memerlukan RTFA-R untuk didisinfeksi. Hubungi MSA untuk bantuan dalam menentukan prosedur disinfeksi yang tepat untuk aplikasi khusus. Beri label peralatan rusak atau peralatan yang memerlukan perawatan sebagai "TIDAK DAPAT DIGUNAKAN" dan lepaskan dari pengoperasian. Perbaikan dan perawatan (selain pembersihan) harus dilakukan oleh pusat layanan resmi MSA. Komponen kait hentak dan karabiner yang bergerak mungkin memerlukan pelumasan oli dengan penetrasi kecepatan lambat. Ikuti petunjuk pabrik pelumas. Jangan memberi pelumas secara berlebihan. Seka kelebihan pelumas dengan kain kering bersih. Angkut produk dalam satu paket untuk melindunginya dari terpotong, lembap, bahan kimia, dan uapnya, suhu ekstrem, dan sinar ultraviolet. Lindungi tali pada nosel selama pengangkutan untuk mencegah kerusakan. Amankan housing RTFA-R dan kait hentak dari pergerakan, jika memungkinkan. Simpan RTFA-R ditempat yang sejuk, kering dan bersih jauh dari paparan sinar matahari. Hindari area dengan panas, kelembaban, cahaya, minyak, dan bahan kimia atau uapnya atau elemen perusak lainnya. Jangan pernah membiarkan RTFA-R untuk beristirahat selama periode waktu yang lama di atas beton atau lantai berdebu karena sulfur kapur dan debu bisa menyebabkan korosi. Simpan RTFA-R dengan tali memendek sepenuhnya. Peralatan yang rusak atau perlu dirawat tidak boleh disimpan di area yang sama dengan peralatan yang bisa digunakan. Peralatan yang kotor, basah, atau terkontaminasi harus dirawat dengan benar (mis., dikeringkan dan dibersihkan) sebelum disimpan. Sebelum menggunakan peralatan yang sudah disimpan untuk periode waktu yang lama, Pemeriksaan formal harus dilakukan oleh petugas yang kompeten.

HATI-HATI

Hanya simpan RTFA dengan kabel yang sepenuhnya memendek dan dengan bumper kabel karet yang dipasang ke dalam nosel untuk melindungi kabel terhadap bengkok permanen

ไทย

คำแนะนำในการใช้งาน

1. พึงกัซันและการใช้งาน:

อุปกรณ์ช่วยยึดป้องกันการตกแบบร้งกัซได้ของ MSA Workman หรือกับอุปกรณ์ช่วยชีวิตฉุกเฉิน (RTFA-R) สอดคล้องกับข้อกำหนด EN 360:2002 และ EN1496:2006 คลาส B RTFA-R เป็นอุปกรณ์ที่ร้งกัซได้ซึ่งได้รับการออกแบบมาให้คนงานใช้เพื่อช่วยยึดป้องกันการตก และยังสามารถใช้สำหรับการดึงกลับถ้ามีการติดตั้ง สามารถใช้ RTFA-R ได้กับระบบ MSA Tripod สำหรับการใช้งานในพื้นที่ที่จำกัดด้วยกลไกการดึงกลับสำหรับการเปิดใช้งานแบบเร็วในกรณีของพอลลูกจัน RTFA-R ประกอบด้วย: ตะขอจับ ตัวเรือน สายยึด (เส้น) ฉากยึดสำหรับติดตั้ง กลไกการดึงกลับสำหรับการเปิดใช้งานแบบเร็ว และตัวจับยึดกับน้ำหนักที่กด (ดูภาพ 1a และ 1b) วัสดุของสายยึดเป็นสายสเตนเลสหรือสแตนเลส และมีการทำเครื่องหมายไว้บนฉลากของผลิตภัณฑ์ PN 10159764 (ดูภาพ A) RTFA-R เป็นส่วนหนึ่งของระบบการช่วยยึดป้องกันการตกเมื่อติดตั้งกับอุปกรณ์ยึดเพื่อช่วยยึดป้องกันการตกของชุดสายรัดตัวแบบเต็มตัวและจุดยึดที่เหมาะสม ผู้ใช้ควรใช้สายรัดสำหรับจุดยึดที่ได้รับการอนุมัติ ถ้าผู้ใช้กลุ่กัซมา อุปกรณ์จะหลุดการลอคของชุดใช้โดยอัตโนมัติในระยะเวลาที่สั้น ในขณะที่ตัวกันที่กัซคั้งแรงในการช่วยยึดป้องกันการตกของชุดของ RTFA-R ออกจากนี้ อุปกรณ์ RTFA-R ยังมีกลไกการช่วยเหลือนักงานสำหรับการดึงกลับอีกด้วย

2. การฝึกอบรม:

ถือเป็นความรับผิดชอบของผู้ใช้ RTFA-R ที่ต้องยืนยันว่า ผู้ใช้ผลิตภัณฑ์มีความคุ้นเคยกับคำแนะนำสำหรับผู้ใช้เหล่านี้ และได้รับการฝึกอบรมโดยผู้เชี่ยวชาญ ต้องแน่ใจว่าผู้ใช้งานได้รับการฝึกอบรมวิธีการใช้อุปกรณ์ของผลิตภัณฑ์อย่างเพียงพอ และเข้าใจวิธีการทำงานอุปกรณ์นี้อย่างถ่องแท้

3. แผนการช่วยเหลือ:

ผู้ใช้ต้องฝึกแผนการช่วยเหลือและวิธีการเฉพาะหน้าในการดำเนินการ แผนการนี้ต้องทำเป็นรูปอุปกรณ์และการฝึกอบรมพิเศษที่จำเป็นต่อการช่วยชีวิตอย่างทั่วถึงภายใต้สภาวะทั้งหมดที่สามารถคาดการณ์ล่วงหน้าได้ ควรมีการสมทังทั้งทางตรงหรือทางอ้อม หรือใช้การสื่อสารรูปแบบอื่น ๆ กับผู้ประสบอุบัติเหตุตลอดเวลาในระหว่างกระบวนการกู้ชีพ เมื่อใช้ RTFA-R เป็นส่วนหนึ่งของระบบการช่วยชีวิต ใช้ติดอุปกรณ์ในตำแหน่งบนตัวหรือติดกับข้าง (ดูส่วนที่ 9.4) ตรวจสอบให้แน่ใจว่ามีพื้นที่ว่างเพียงพอในการใช้มือหมุนข้อเหวี่ยง และตรวจสอบให้แน่ใจว่ามีว่างและการป้องกันการตกที่เพียงพอสำหรับผู้ช่วยเหลือที่จะใช้งานระบบ

4. ข้อจำกัดทางกายภาพ:

RTFA-R ได้รับการออกแบบมาสำหรับผู้ใช้หนึ่งคนที่น้ำหนัก รวมเสื้อผ้า เครื่องมือ และวัตถุอื่น ๆ ที่ติดตัวผู้ใช้ต่ำกว่าความสามารถรับ โหลดที่แสดงไว้บนฉลากของผลิตภัณฑ์ ผู้ใช้ที่กำ่า หมอ มีสภาวะทางการแพทย์ หรือมีสภาพร่างกายอื่น ๆ ซึ่งอาจลดความสามารถในการทนต่อน้ำหนักกระแทกเมื่อขึ้นลงการลอค หรือการห้อยเป็นเวลานาน ควรปรึกษาแพทย์ก่อนใช้งาน สตรีมีครรภ์และเด็กห้ามใช้ RTFA-R เป็นข้อขาด

5. การใช้งานร่วมกันได้ของชิ้นส่วนระบบ:

ส่วนประกอบทั้งหมด (เช่น สายรัดตัวแบบเต็มตัว รอก หัวงอนเบรคสะกด ตะขอจับ ฯลฯ) ที่ต่อเข้ากับ RTFA-R ของ MSA ต้องเป็นชนิดที่สามารถใช้งานร่วมกันได้ RTFA-R ของ MSA ได้รับการออกแบบมาเพื่อใช้งานร่วมกับชิ้นส่วนและระบบเชื่อมต่อที่ได้รับการรับรองจาก MSA แล้ว การใช้ RTFA-R ของ MSA ร่วมกับผลิตภัณฑ์ที่บริษัทอื่นผลิตและไม่ได้ได้รับการรับรองอย่างเป็นทางการจาก MSA อาจส่งผลกระทบต่อความสามารถในการทำงานของส่วนประกอบต่าง ๆ ของระบบ ความปลอดภัย และความน่าเชื่อถือของทั้งระบบได้ ระบบเชื่อมต่อต้องเหมาะสมสำหรับการใช้งาน (เช่น การช่วยยึดป้องกันการตก การร้งกัซกัน การช่วยชีวิต หรือการอพยพ) ผู้ดูแลและนำผู้ผลิตที่นำมาพร้อมกันส่วนประกอบหรือระบบเชื่อมต่อต้องตรวจสอบถึงความปลอดภัยที่เหมาะสม คิดคือ MSA ห้ามมิจำหน่ายหรือต้องการข้อมูลเพิ่มเติม

6. จุดยึดและตัวเชื่อมการยึด:

จุดยึดและตัวเชื่อมระบบช่วยยึดป้องกันการตกจากการลอคต้องสามารถรองรับน้ำหนักสถิตที่ใช้งานแต่ละทิศทางตามที่ระบุในข้อมูลได้เป็นอย่างดี:

- a) ข้อบังคับมาตรฐานที่สอดคล้องกับข้อกำหนด EN 795 (TP TC 019:2011, DCTV EN 795) หรือเทียบเท่า AS/NZS 1891.4
b) 5,000 ปอนด์ (22.2 kN) เมื่อไม่มีการรับรอง

เมื่อมีการติดตั้งระบบช่วยยึดป้องกันการตกจากการลอคมากกว่านี้ระบบกับจุดยึด ควรดูความแข็งแรงของจุดยึดที่ระบุใน (a) และ (b) ด้านบนด้วยจำนวนของระบบการช่วยยึดป้องกันการตกจากการลอคที่ติดตั้งไว้

7. การวางแผนการใช้ระบบ:

คำเตือน
ห้ามปรับเปลี่ยน RTFA-R ของ MSA
ใช้สำหรับช่วยยึดป้องกันการตกหรือการช่วยเหลือคนหนึ่งคนเท่านั้น
อย่าใช้ในการช่วยยึดป้องกันการตกเนื่องจากการทำงานของกลไกที่กัซลั้งโหล่นา เช่น เมล็ดพืช ทรายและของเหลว
อย่าใช้ RTFA-R เป็นเครื่องกัซรัด
การใช้ผิดวิธีอาจทำให้เกิดการเสียชีวิตหรือได้รับบาดเจ็บสาหัส

7.1 การติดตั้ง:

คำเตือน
ยึดอุปกรณ์ที่ป้องกันการแกว่งและการกระแทกกับวัตถุที่อยู่ในเส้นทางการลอคหรือใกล้เส้นทางการลอค การแกว่งสามารถเพิ่มระยะเวลาการได้ ดูภาพ 15c, ภาพ 15d
ยึดอุปกรณ์ในลักษณะที่สายจะไม่สัมผัสกับขอบที่คมหรือพื้นผิวที่กัซลั้งระหว่งการช่วยยึดป้องกันการตก
การไม่ปฏิบัติตามอาจทำให้ได้รับบาดเจ็บสาหัสหรือเสียชีวิต

ติดตั้ง RTFA-R โดยตรงเหนือผู้ใช้สำหรับการใช้งานการช่วยยึดป้องกันการตกแบบแนวตั้ง ดูภาพ 15

8. การใช้งาน:

คำเตือน
อย่าใช้ RTFA-R สำหรับการช่วยยึดป้องกันการตกนอกเหนือไปจากการช่วยชีวิตผู้ใช้ ออก RTFA-R ออกจากการใช้งานทันทีหลังจากช่วยชีวิตผู้ใช้ และคิดป้ชว่า "ไม่สามารถใช้งานได้" อย่าใช้ RTFA-R ที่ผ่านการใช้งานอย่างไม่ถูกต้อง เช่น ถูกโยนมาจากที่สูง การใช้ผิดวิธีอาจทำให้เกิดการเสียชีวิตหรือได้รับบาดเจ็บสาหัส

8.1 การเชื่อมต่อ:

คำเตือน
อย่าใช้ความถี่หรือเสียงเป็นตัวตัดสินใจว่าจะขอจับให้เหมาะสมแล้ว ตรวจสอบด้วยสายตาว่ามีแรงลอคอย่างถูกต้องแล้วเสมอ ตรวจสอบให้แน่ใจว่าป้ชของเบรคและตัวป้องกันการตกขอจับแล้วก่อนใช้

8.1.1 RTFA ที่ติดตั้งการยึด: ตรวจสอบว่าห้กัซ RTFA ที่โหนดการช่วยยึดป้องกันการตก โดยการยืนยันว่าลูกของหัวบร้งกัซที่ "SRL" (คู่มือการใช้ RTFA-R และดูภาพ 21) เชื่อมต่อคั้งบ้งของ RTFA-R กับการยึดที่เหมาะสมด้วยอุปกรณ์เชื่อมต่อที่เหมาะสม เชื่อมต่อขอจับกับจุดยึดระบบการช่วยยึดป้องกันการตกของสายรัดตัวแบบเต็มตัวที่ได้รับการรับรอง ต้องแน่ใจว่าช่องเปิดของขอจับเบรคและล็อกสนั้

8.2 การเคลื่อนย้ายไปรอบๆ พื้นที่ทำงาน:

ข้อควรระวัง
เก็บสายให้ห่างจากคนงาน วัตถุ และสิ่งกัซวอื่น ๆ
อย่าหนีบ ผูกสายให้เป็นปมหรืออินบนสาย
อย่าปล่อยให้สายหย่อน
อย่าปล่อยให้สายผ่านลำตัวหรือแขนขา
อย่าทำให้สายขวขั้ โดยการค่อกับสายอื่น
อย่าปล่อยสายและไม่ปล่อยให้คั้งลั้งเข้าตู้ตัวเรือนอย่างมีอิสระ

เคล็ดนี้ขั้ไปรอบๆ หัวความระว้กัซเพื่อป้องกันการเสถมคูลจากความของสายหรือการลอค เลื่อนเข้าหาจุดยึดหัวความระว้กัซ ไม่ทำให้สายหย่อน เลื่อนออกจากจุดยึดหัวความระว้กัซที่น้อยกว่าหัวความระว้กัซในการลอคของอุปกรณ์ หลีกเลื่งการเคลื่อนที่ที่เร็วหรือจับแน่น ไม่ว่าจะทิศทางใดก็ตาม

9. การใช้ RTFA-R สำหรับการช่วยชีวิต:

อาจจะใช้ RTFA-R เป็นอุปกรณ์ช่วยชีวิตสำหรับผู้ที่เกิดอุบัติเหตุจากที่สูง ใช้ RTFA-R เป็น RTFA มาตรฐานสำหรับการลดได้จนกว่าจะเปลี่ยนไปที่ใหม่ช่วยชีวิต (ดูภาพ 22) ความสามารถของ RTFA-R ในโหมดการช่วยชีวิตป้องกันการตกและช่วยชีวิตคือหนึ่งคน ดูภาพ RTFA-R สำหรับความสามารถในการรับน้ำหนักเฉพาะ แรงโดยประมาณ ในการยกคนที่หนัก 310 ปอนด์ (140 กก.) ในโหมดช่วยชีวิตคือ 24 ปอนด์ (107 N / 11 kg) และในการลดระดับคนที่หนัก 310 ปอนด์ (140 กก.) ลงคือ 22 ปอนด์ (98 N / 10 kg) วิธีการใช้งานส่วนนี้จะอธิบายถึงการใช้ RTFA-R ในโหมดช่วยชีวิต ไม่สามารถใช้ RTFA-R ในโหมดช่วยชีวิตสำหรับการช่วยชีวิตป้องกันการตกได้

9.1 การตั้งค่า RTFA-R ไปที่โหมดช่วยชีวิต:

คนที่ทำการช่วยชีวิตจะต้องได้รับการจัดตั้งอุปกรณ์ป้องกันการตกที่เหมาะสม ด้วย ถ้าคนที่ได้รับการช่วยเหลือไม่ได้คือช่าง RTFA-R ให้ถอดสายในขณะ RTFA-R อยู่ในโหมดช่วยชีวิตป้องกันการตก และต่อจะขอกลับจุดยึดที่เหมาะสมจนคนที่ได้รับการช่วยเหลือ เมื่อมีการเชื่อมต่อกันนั้นช่างกับ RTFA-R แล้ว สามารถตั้งค่า RTFA-R ไปที่โหมดช่วยชีวิตได้ ปฏิบัติตามวิธีการใช้ด้านล่างของระดับวงจรในการตั้งค่า RTFA-R ไปที่โหมดช่วยชีวิต

- a: ดึงลูกบิดของโหมดที่อยู่ด้านหลังของตัวเรือนออกมา หมุน 90 องศาจนลูกบิดชี้ไปที่  จากนั้นปล่อยลูกบิด จะมีช่องว่างระหว่างลูกบิดและเปลือก
- b: ตรวจสอบว่าลูกบิดชี้ตำแหน่ง (ลูกบิดจะไม่มีหมุด) และตำแหน่งของหมุดจะรู้สึกหนัก

9.2 การยกและลดระดับระหว่างการช่วยชีวิต:

 **คำเตือน**

รักษาความตึงของสายไว้เสมอเมื่อใช้ RTFA-R ในโหมดช่วยชีวิต อย่าปล่อยให้สายหย่อน ดึงสายขึ้นหากจำเป็น การไม่ปฏิบัติตามอาจทำให้ได้รับบาดเจ็บสาหัสหรือเสียชีวิต

ในกรณีที่ลด ให้ยกขึ้นอย่างน้อยครึ่งรอบก่อนที่ปล่อยลูกบิด ก่อนที่จะพยายามลดระดับลง หลังจากที่ยกเพื่อปล่อยลูกบิด ให้ยกหรือลดระดับคนที่ได้รับการช่วยเหลือ โดยการหมุนข้อเหวี่ยงไปในทิศทางที่เหมาะสมที่จะระบุไว้ใน RTFA-R พลังขับเคลื่อนระดับควบคุมมุ่งมาเพื่อลดระดับลงที่ระยะทางสูงสุด 2 ม. เท่านั้น อย่าปล่อยให้สายหย่อนในระหว่างการช่วยเหลือ หากเกิดสายหย่อน คนที่ได้รับการช่วยเหลืออาจได้เป็นครั้งที่สอง การเบรกลดไม่มีจะล็อกอุปกรณ์เมื่อปล่อยด้ามจับ ดูจากภาพ RTFA-R สำหรับแรงสูงสุดที่ต้องใช้เพื่อหมุนด้ามจับ เมื่อมีการรับโหลดผู้ช่วยเหลือ ใช้ความระมัดระวังเป็นพิเศษ เมื่อกำลังได้รับการช่วยเหลือถึงสถานที่ปล่อยคนและปลดการเชื่อมต่อจากระบบช่วยเหลือ เมื่อกำลังได้รับการช่วยเหลืออยู่ในระดับที่ปลอดภัย ผู้ช่วยที่เหลือต้องเคลื่อนมา ขึ้นไปด้านข้าง จากนั้นไปที่พื้นที่ปลอดภัยและมั่นคงที่ซึ่งมีการจัดการช่วยเหลือทางรถเข็น หรือที่ที่สามารถขนย้ายรถเข็นได้ ต้องใช้ความระมัดระวังระหว่างการเคลื่อนย้ายเพื่อไม่ให้ผู้ที่ช่วยเหลือตก ถ้าใช้ชุดยึดแบบเคลื่อนย้ายได้เพื่อสนับสนุน RTFA-R (เช่น ขาตั้ง ดูส่วนที่ 9.4) จะต้องใช้งานด้วยความระมัดระวังอย่างมากเพื่อให้ชุดยึดล้มลงมาในขณะที่เคลื่อนย้ายบุคคลไปยังสถานที่ตั้งที่ปลอดภัย

 **คำเตือน**

เครื่องหมายสีแดงแสดงถึงการเซ็นของสาย เมื่อเห็นเครื่องหมายดังกล่าว คุณต้องหยุดลดระดับ: หากยังหมุนด้ามจับต่อไปในทิศทางที่ลดระดับลงจะทำให้สายเคเบิลมีน้ำหนักที่รอบรอบครั้นในทิศทางตรงข้าม และจะทำให้อุปกรณ์ช่วยชีวิตเสียหาย

9.3 การรีเซ็ตโหมดช่วยเหลือไปที่โหมดช่วยชีวิตป้องกันการตก:

ปฏิบัติตามคำแนะนำด้านล่างของระดับวงจรเพื่อรีเซ็ต RTFA-R ไปที่โหมดช่วยชีวิตป้องกันการตก:

- a: ย้ายโกลดใดๆ ที่ติดอยู่กับสายออก และยึดสายไว้ไม่ให้หมุนอย่างอิสระกลับไปไปที่อุปกรณ์
- b: ดึงลูกบิดของโหมดที่อยู่ด้านหลังของตัวเรือนออกมา หมุน 90 องศาไปที่ "SRL" คนที่ถูกกระชัง จากนั้นปล่อยลูกบิด ลูกบิดจะมีระดับกับบอกหากติดตั้งตำแหน่งอย่างถูกต้อง
- c: ยืนยันว่า RTFA-R อยู่ในโหมดช่วยชีวิตป้องกันการตกโดยการหมุนสายและดูว่าสายถูกดึงกลับเข้าไปในอุปกรณ์โดยอัตโนมัติ
- d: หลังจากที่ยกสายแล้ว ให้ทำการทดสอบการล็อกบนอุปกรณ์โดยการดึงสายอย่างเร็วและตรวจสอบให้แน่ใจว่าอุปกรณ์ล็อกแล้ว ให้ RTFA-R อยู่ในโหมดช่วยชีวิตป้องกันการตกเสมอ

9.4 การติดตั้ง RTFA-R บนขาตั้ง:

- ขั้นที่ 1: ดึงขาออก จากนั้นทำการล็อก
- ขั้นที่ 2: ตรวจสอบให้แน่ใจว่า SRL-R อยู่ในโหมดช่วยชีวิต ปล่อยสายออกประมาณ 10 ฟุต (3 ม.) วางสายบนรถและใช้หัวงอนประตึงยึดครอบบนขาตั้ง ดูภาพ 22
- ขั้นที่ 3: ย้ายขาตั้งไปยังความสูงที่ต้องการ
- ขั้นที่ 4: ตรวจสอบให้แน่ใจว่าระดับสายวัดที่ขาของขาตั้งแน่นแล้ว
- ขั้นที่ 5: วาง RTFA-R ไว้ที่ตำแหน่งขาตั้ง

ดูภาพ F และปฏิบัติตามวิธีการใช้ด้านล่าง:

- ดันหมุดของขาตั้งหนึ่งครึ่งทางไปตามขา ข้อควรระวัง อย่าดันหมุดไปจนสุดตลอดทางเพราะขาตั้งจะล้ม
- จัดวาง RTFA-R พร้อมกับขาตั้งที่มั่นคงกับหมุดโดยใช้อุปกรณ์ยึดที่ขาตั้ง
- เลื่อน RTFA-R ขึ้น เชื่อมต่อช่องเสียบและรูบนขาตั้งที่มั่นคงให้สนิท
- ดันหมุดของขาตั้งกลับให้ชิดสนิท
- รีเซ็ต RTFA-R ไปที่โหมด "SRL" ก่อนการใช้งาน

ตอนนี้ Workman Tripod และ Workman Rescuer ก็พร้อมใช้งานแล้ว

10. การตรวจสอบ:

 **คำเตือน**

ตรวจสอบ RTFA-R ตามที่บอกไว้บนฉลากและคู่มือนี้ การไม่ปฏิบัติตามวิธีการใช้นี้อาจส่งผลให้เกิดการบาดเจ็บสาหัสหรือเสียชีวิตได้

 **ข้อควรระวัง**

สวมถุงมือลดความแรงตรวจสอบสายเคเบิล เพราะเคลื่อนที่ขาดสามารถทำให้เกิดการบาดเจ็บได้

10.1 แนวทางในการตรวจสอบ: ตรวจสอบ RTFA-R ก่อนการใช้งานแต่ละครั้ง ดำเนินการขั้นตอนนี้ก่อนนำไปลงลำตัว ถ้าสวิตช์เกี่ยวกับจุดตรวจสอบใดๆ ให้ปรึกษา MSA หรือผู้เชี่ยวชาญที่เหมาะสมเพื่อทำการตรวจสอบอย่างเป็นทางการ ถอดอุปกรณ์ใดๆ ที่ไม่สอดคล้องกับข้อกำหนดของขั้นตอนด้านล่างออกจากการใช้งานทันที

- (1) ตรวจสอบด้วยนิ้วชี้ว่าหมุดที่กดที่ตอนขึ้นว่าไม่ได้ใช้งานอยู่ ส่วนนิ้วชี้ว่าหมุดที่กดที่ตอนลงของข้อ ด้วยนิ้วชี้ว่าหมุดที่กดที่งานโดยการเลื่อนหมุด ภาพ 12 แสดงด้วยวิธีที่ไม่ได้ใช้งานอยู่ ภาพ 13 แสดงด้วยวิธีที่ใช้งานอยู่ ถอด RTFA-R ออกจากการใช้งานด้วยนิ้วชี้ว่าหมุดที่กดที่งานการใช้งานแล้ว
- (2) ตรวจสอบฉลากต่างๆ เพื่อยืนยันว่ามีเวลาอยู่และอ่านข้อความได้ชัดเจน ตรวจสอบการเชื่อมโยงการตรวจสอบเครื่องของผู้เชี่ยวชาญ เพื่อให้แน่ใจว่าผู้เชี่ยวชาญได้ทำการตรวจสอบแล้วภายในสิบสอง (12) เดือนตามที่ระบุไว้ในฉลาก B
- (3) ตรวจสอบการดึงสายออกและการรีเซ็ตสายโดยการใช้ชุดเครื่องมือในลักษณะที่มีการควบคุม การทำงานของสายต้องเป็นไปอย่างราบรื่น โดยไม่มีภาระตกในระหว่างการดึงสายกลับ สายต้องมีความตึงเข้าไว้ก่อนทั้งหมด ยืนยันการล็อกของอุปกรณ์โดยการดึงสายออกอย่างรวดเร็วจากตัวเรือน อุปกรณ์ต้องล็อกและยังคงการล็อกอยู่จนกระทั่งมีการคลายความตึงของสาย ทำซ้ำสามครั้ง
- (4) ตรวจสอบความเสียหายและการกัดกร่อนทางโครงสร้าง ตรวจสอบว่าอุปกรณ์ยึดติดของตัวเรือนแน่นหนา ไม่มีชิ้นส่วนที่หายไปหรือถูกปรับเปลี่ยน ไม่มีรอยแตก การเปลี่ยนรูป หรือรอยฉีกที่ลึกในตัวเรือน สายหรือจะข้อรับ
- (5) สำหรับสายเคเบิล: ตรวจสอบหัวเข็มและเปลือกที่ตะขอสับ และยืนยันว่าไม่มีร่องรอยการกัดกร่อน การบิดเบี้ยว การสึกหรอ หรือการกัดกินเข้าไปในสาย ตรวจสอบความยาวของสายทั้งหมด และยืนยันว่าไม่มีการงอ งอ แยกกั๊ว เส้นผ่าศูนย์กลางเปลี่ยน การกัดกร่อนหรือฉีกที่ขาด
- (6) ตรวจสอบร่องรอยความเสียหาย การปรับเปลี่ยนและชิ้นส่วนที่หายไปของชิ้นส่วนโลหะทั้งหมด
- (7) ตรวจสอบการเปลี่ยนรูป รอยร้าว รอยแตก การกัดกร่อน หลุมลึก ควันที่ขรุขระ ขอบที่คม รอยฉีก รอยบวมที่สึก รันส่วนที่หลวม และร่องรอยของความร้อนที่มากเกินไปหรือการสัมผัสกับสารเคมีของตะขอสับ ตรวจสอบฟังก์ชันการทำงาน: ปลดล็อก เปิด ปิด และล็อกหลาย ครั้ง ช่องเปิดปิด ต้องเปิดโดยอัตโนมัติและเข้าที่ติดกับขลุ่ยไฮดรอลิก การล็อกต้องยึดแน่น ส่วนปลายของช่องเปิดมี 1.8 นิ้ว (3 มม.) เมื่อทำการกดช่องเปิดปิดให้แน่น
- (8) ตรวจสอบรอยฉีก รอยแตก การปรับเปลี่ยน การสึกหรอที่มากเกินไป ชิ้นส่วนที่หายไปและหมุดของชิ้นส่วนพลาสติกทั้งหมด ตรวจสอบร่องรอยการไหม้ ความร้อนที่มากเกินไปหรือการกัดกร่อนของสารเคมี
- (9) ตรวจสอบส่วนประกอบและระบบเชื่อมต่อกันแต่ละส่วนของระบบทั้งหมดตามวิธีการใช้งานที่เกี่ยวข้องของผู้ผลิต
- (10) ตรวจสอบให้แน่ใจว่ากลไกการล็อกและส่วนประกอบที่เกี่ยวข้องทั้งหมดเหมาะสมตามคำแนะนำการใช้งาน (ดูส่วนที่ 8 ของคู่มือนี้)
- (11) ตรวจสอบว่า RTFA-R ทำงานอย่างเหมาะสมในโหมดช่วยชีวิต
 - a) ใช้อุปกรณ์ให้แน่นและอย่าแน่นเกินไปที่สาย
 - b) ตั้งค่าอุปกรณ์ไปที่โหมดช่วยชีวิตตามที่ระบุไว้ในวิธีการใช้งานบนอุปกรณ์
 - c) สวมถุงมือเมื่อหมุนด้ามจับในทิศทางที่ลดระดับหนึ่งคน ดูจากภาพตัวเรือนด้านบนสำหรับทิศทางการทำงานที่เหมาะสม รักษาความตึงของสายไว้เสมอสำหรับการเคลื่อนย้ายที่เหมาะสม
 - d) สายควรจะมีลักษณะที่มั่นคงในทิศทางที่เคลื่อนขึ้นหนึ่งคน ดูจากภาพตัวเรือนด้านบนสำหรับทิศทางการทำงานที่เหมาะสม รักษาความตึงของสายไว้เสมอสำหรับการรีเซ็ตสายที่เหมาะสม
 - e) ตั้งค่าอุปกรณ์กลับไปที่โหมดช่วยชีวิตป้องกันการตกตามที่ระบุไว้ในวิธีการใช้งานบนอุปกรณ์

ขั้นนี้ข้อสงสัยใดๆ เกี่ยวกับสภาพการใช้งานที่ปลอดภัยของอุปกรณ์หลังจากทำการตรวจสอบ RTFA-R แล้ว สิ่งที่สำคัญคือความปลอดภัย การถอด RTFA-R ออกจากการใช้งานทันที และไม่กลับไปใช้อีกครั้งจนกว่าผู้เชี่ยวชาญจะยืนยันเป็นลายลักษณ์อักษรว่าสามารถใช้งานได้

10.2 การตรวจสอบอย่างเป็นทางการ:

MSA ไม่กำหนดให้ต้องมีใบรับรองใหม่ประจำปีเกี่ยวกับเครื่องจักรกลจากโรงงาน MSA และนำการขอใบรับรองใหม่ตามช่วงเวลาต่อไปหรือความถี่กำหนดเฉพาะจากผู้อยู่บังคับในพื้นที่ MSA กำหนดให้ต้องมีการตรวจสอบโดยผู้เชี่ยวชาญตามตารางด้านล่าง

ประเภทการใช้	ตัวอย่างการใช้	เงื่อนไขการใช้	ความถี่ที่กำหนดไว้สำหรับการตรวจสอบโดยผู้เชี่ยวชาญ	ความถี่ที่แนะนำในการขอใบรับรองที่ได้รับอนุญาตจากรองงาน
นาน ๆ ครั้งถึงเล็กน้อย	ผู้ก๊อปและพื้นที่แคบ การบำรุงรักษาโรงงาน	สภาพการเก็บรักษาที่ดี ใช้งานภายนอกนานๆ ครั้ง ที่อุณหภูมิห้อง สภาพแวดล้อมที่สะอาด	ทุกปี	อย่างน้อยทุก ๆ 2-5 ปี
ปานกลางถึงหนัก	การขนส่ง การก่อสร้างที่ท้อแท้ การใช้งาน โกลิ่ง	สภาพการเก็บรักษาที่ดี ใช้งานในร่มและภายนอกเป็นเวลานาน ทุกอุณหภูมิ สภาพแวดล้อมที่สะอาดหรือมีฝุ่นมาก	ทุกครึ่งปีถึงหนึ่งปี	อย่างน้อยทุก ๆ 1-2 ปี
รุนแรงถึงต่อเนื่อง	การก่อสร้างทางการค้า น้ำมันและก๊าซ การทำเหมืองแร่	สภาพการเก็บรักษาที่ดี ใช้งานภายนอกเป็นเวลานานมากหรือต่อเนื่อง ทุกอุณหภูมิ สภาพแวดล้อมที่มีฝุ่นมาก	ทุกสี่เดือนถึงครึ่งปี	อย่างน้อยทุก ๆ ปี

คำเตือน

เจ็ดชนิดของนิรภัยที่ติดตั้งเป็นอุปกรณ์ประกอบหรือติดตั้งที่พร้อมใช้และสามารถเข้าร่วมกับระบบป้องกันการพลัดตก ต้องเชื่อมต่อ MSA RTFA-R เข้ากับวงแหวนรูปตัว D ด้านหลังหรือรูปตัว D ด้านหน้าของสายรัดโดยใช้เทกติก "A" ของระบบช่วยยึดป้องกันการตกเท่านั้น อาจใช้จุดต่าง ๆ เหล่านี้เพื่อเชื่อมต่อกับระบบช่วยเหลือนี้ได้ ห้ามใช้วงแหวนรูปตัว D ตรงสายรัดสำหรับการทำงานที่หนักกว่าที่กำหนดไว้ (EN358) (ซึ่งบังคับให้เทคนิคของสภาพตุลภาวะ TP TC 019/2011 มาตรฐานของยูเครน DCTU EN 361:2008) และไม่ควรถูกใช้กับระบบช่วยยึดป้องกันการตกหรือระบบการปีน ต้องตรวจสอบ RTFA-R ให้ละเอียดก่อนการใช้งานแต่ละครั้ง เพื่อเป็นข้อมูลการอ้างอิงสภาพที่ใช้การได้ ตรวจสอบ RTFA-R ให้ดีเยี่ยมเพื่อมีความถี่หรืออายุการใช้งานจริงไม่มีชิ้นส่วนใดที่ขาดหายหรือเสียหายไป มีการผูกหรือรัดความเสียหายอื่น ๆ หรือไม่ ตรวจสอบว่าสายรัดอยู่ตรงหรืออ่อนหรือไหม้ มีกลิ่นหรือรอยเปื้อนที่ผิดปกติ ปรากฏรอยขีดข่วนที่ไม่เหมาะสม หรือมีการเปลี่ยนแปลงส่วนประกอบบางรายการหรือไม่ ห้ามใช้ RTFA-R ของ MSA จนกว่าจะได้รับการยืนยันเป็นลายลักษณ์อักษรจากผู้เชี่ยวชาญตรวจสอบสภาพที่ไม่ปลอดภัย ดูรายละเอียดในคู่มือแนะนำในการตรวจสอบสภาพ อย่างละเอียดหรือขอความช่วยเหลือ RTFA-R ของ MSA เดฟซ์ MSA หรือผู้ผลิตที่มียกย่องจาก MSA เท่านั้นที่สามารถทำการซ่อม RTFA-R ของ MSA ได้ ไม่ควรรีบบนตัวกันกว่าขีดจำกัด หรือที่จุดประสงค์ใดๆ ที่นอกเหนือจากที่มุ่งหมายไว้ ต้องไม่คล้องหรือเชื่อมระหว่างอุปกรณ์ประสค์เข้าด้วยกัน ห้ามผูกปมสายรัด ห้ามคล้องหรือเชื่อมกับวงแหวนรูปตัว D วงเดียว อย่าใช้ความรู้สึกหรือเสียงเป็นตัวตัดสินว่าคล้องหรือเชื่อมแล้ว ตรวจสอบด้วยสายตาว่ามีการคล้องไว้อย่างถูกต้องแล้วเสมอ ตรวจสอบให้แน่ใจว่าปัดช่องเปิดปิดและตัวล็อกของสายรัดแล้วก่อนใช้ ยึดกับตัวเรือนบุหรือยึดยึดติดรูป ห้ามโยนอุปกรณ์จากที่สูงไม่ว่าจะเป็นระดับใด วางลงอย่างระมัดระวังเสมอ เมื่อใช้ ต้องระวังไม่ให้สายรัดโดนหรือขบกับคม ต้องระวังสายที่ห้อยลงมาเป็นวงและถูกดึงให้แน่นทำให้สายของต้องไม่ให้สิ่งแปลกปลอมใดๆ เข้าไปในตัวเรือน อย่าปล่อยให้สายพันกันหรือถูกกดทับ อย่าใช้ในสถานที่ที่วัตถุอาจตกลงมา หรือมีการแทรกแซงการทำงานหรือความสามารถของอุปกรณ์ไม่ให้ทำงานได้อย่างเหมาะสม สิ่งที่สำคัญคือความปลอดภัยคือ ต้องถอดอุปกรณ์ออกจากการใช้งานทันทีที่เกิดข้อสงสัยใดๆ ขึ้นเกี่ยวกับสภาพการใช้งานที่ปลอดภัย ผู้ใช้ต้องเก็บบันทึก คู่มือการใช้งาน หรือของสายรัดชนิดที่สวมร้งกลับได้ ผู้เชี่ยวชาญต้องทำการตรวจสอบผลิตภัณฑ์หลังจากดำเนินการช่วยเหลือ เมื่อทำการยึดติดผลิตภัณฑ์ ให้เลือกจุดยึดที่อยู่นอกตำแหน่งของผู้ใช้พอดี เพื่อลดการตกที่เกิดจากการแกว่งไกวในที่สุด (ดูภาพ 15d) หลีกเลี่ยงจุดใดๆ ที่ไม่มั่นคงในทางแข็งแรง ต้องลดความถี่ในการใช้ให้น้อยที่สุด ต้องพิจารณาความเสี่ยงที่เพิ่มขึ้นต่อการใช้งานที่หนักขึ้น (ดูภาพ 16) ได้ที่ของผู้ใช้งาน เพื่อป้องกันการทำงานที่โครงสร้างหรือพื้น ระะหว่างขั้นบันไดและนำถ้อย 3 ม. ถ้าผลิตภัณฑ์อยู่ภายใต้การช่วยยึดป้องกันการตกหรือแรงกระแทก ต้องถอดผลิตภัณฑ์ออกจากการใช้งานทันทีและคิดบัญชีว่า "ไม่สามารถใช้งานได้" ถอดอุปกรณ์ออกจากการใช้งานถ้าตัวเรือนที่ที่มีการใช้งานอยู่ (ดูภาพ 1a) อย่าปล่อยให้สายของผลิตภัณฑ์หลุดออกไปถ้าไม่ได้ใช้งานสำหรับการป้องกันการตก อย่าให้สายสัมผัสกับขอบที่คม พื้นที่ที่ติดกรอบประเภทไฟ เพลวไฟ หรือความร้อนสูงกว่า 60 °C เมื่อติดตั้งหรือถอดผลิตภัณฑ์ ให้ใช้การสัมผัสที่เป็นอันตรายต่อการตก อาจต้องให้ระบบการช่วยยึดป้องกันการตกที่เป็นอิสระระบบแยกต่างหาก ข้อสำคัญคือความปลอดภัยของผู้ใช้หากมีการจำหน่ายผลิตภัณฑ์เชิงวิศวกรรมประเภทปลายจิ้งจอกด้วยแล้ว ห้ามจำหน่ายหรือแสดงคำแนะนำและข้อมูลที่เกี่ยวข้องเพิ่มเติมสำหรับการใช้งาน การบำรุงรักษา การตรวจสอบตามระยะเวลา และการซ่อมแซมภายนอกของประเภทที่ใช้งานผลิตภัณฑ์ หากไม่ปฏิบัติตามคำเตือนเหล่านี้หรือใช้งานผิดวัตถุประสงค์ อาจทำให้เกิดการบาดเจ็บสาหัสหรือเสียชีวิตได้

การบำรุงรักษาและการจัดเก็บ

ปฏิบัติตามวิธีการทำความสะอาดในส่วนนี้อย่างเคร่งครัด เพื่อป้องกันผลกระทบในทางลบที่อาจเกิดขึ้นวัสดุที่ใช้ใน RTFA-R ทำความสะอาด RTFA-R ตามกำหนดเวลาด้วยผ้าสะอาดที่ชื้นหมาด (ไม่ใช่เปียก) เพื่อกำจัดสิ่งสกปรกหรือสิ่งปนเปื้อนที่อาจทำให้เกิดการกัดกร่อน การทำงานที่หุดชะงัก หรือความสามารถในการอ่านของเวลา ใช้ผ้าเช็ดที่อ่อนเพื่อกำจัดน้ำมันหรือคราบมัน อย่าใช้น้ำยาทำความสะอาดที่เป็นกรด ที่รุนแรง สารกัดกร่อน หรือแรงจذبน้ำแข็งอื่น ๆ อย่างรุนแรง RTFA-R ในน้ำหรือของเหลวอื่นๆ สิ่งสกปรก สี หรือวัตถุแปลกปลอมอื่นๆ ที่รวมกันมากเกินไปอาจทำให้ RTFA-R ไม่สามารถทำงานได้อย่างถูกต้องและในกรณีที่รุนแรง อาจทำให้สายไม่แข็งแรง ติดต่อ MSA ถ้ามีความเกี่ยวข้องกับการทำความสะอาดและสภาพของผลิตภัณฑ์ บางสภาพแวดล้อมอาจต้องการ RTFA-R ที่ได้รับการบำบัดด้วยน้ำยาฆ่าเชื้อ MSA สำหรับการใช้งานช่วยเหลือในสถานการณ์ฉุกเฉินของสถานการณ์ที่แนะนำสำหรับการใช้งานเฉพาะคือเป็นอุปกรณ์ที่เสียหายหรืออุปกรณ์ที่ต้องการการบำรุงรักษาว่า "ไม่สามารถใช้งานได้" และถอดออกจากการใช้งาน การซ่อมและการบำรุงรักษา (ที่นอกเหนือจากการทำความสะอาด) ต้องได้รับการดำเนินการ โดยศูนย์บริการที่ได้รับอนุญาตของ MSA อาจต้องทำการถอดชิ้นส่วนที่เกี่ยวข้องของสายรัดและห่วงนอกประสงค์เป็นครั้งคราวด้วยตนเองหรือขอความช่วยเหลือจากช่างเทคนิคที่ผ่านการฝึกอบรมแล้ว อย่าใส่สายรัดกลับมากลับไป เช็ดส่วนที่ออกของสายรัดที่แห้ง ขนส่งผลิตภัณฑ์ในหีบห่อเพื่อป้องกันผลิตภัณฑ์จากการกัดกร่อน ความชื้น สารเคมีและไอของสารเคมี อุณหภูมิที่รุนแรง และรังสีอัลตราไวโอเล็ต ปกป้องสายที่หัวลิ้นระหว่างการใช้งานซึ่งต้องป้องกันความเสียหาย ข้อความของ RTFA-R และจะขอกลับไปให้หีบห่อที่หีบห่อเป็นไปได้อีกที่เรียกว่า RTFA-R ไว้ในที่เย็น แห้ง และสะอาด อย่าให้โดนแสงแดดโดยตรง หลีกเลี่ยงบริเวณที่ร้อน ชื้น มีแสงสว่าง มีน้ำมัน และมีสารเคมีหรือไอของสารเคมี หรืออาจมีสารที่ก่อให้เกิดสภาพอื่น ๆ อยู่ อย่าปล่อยให้ RTFA-R พักเป็นเวลานานบนพื้นคอนกรีตหรือพื้นปูนขาว เนื่องจากกัมมันตภาพรังสีและอุณหภูมิที่ผิดปกติที่เกิดการกัดกร่อนได้ เก็บ RTFA-R พร้อมกับสายที่มันกัมมันตภาพรังสี ไม่ควรเก็บอุปกรณ์ที่ชำรุดเสียหายหรือต้องได้รับการบำรุงรักษาไว้รวมกับอุปกรณ์ที่ใช้งานได้เป็นปกติ การบำรุงรักษาอุปกรณ์ที่สกปรก เปียกหรือเปื้อนมากอาจเหมาะสม (เช่น เช็ดให้แห้งและทำความสะอาด) ก่อนจัดเก็บ ก่อนใช้อุปกรณ์ที่เก็บไว้เป็นเวลานาน จะต้องให้ผู้ชำนาญตรวจสอบอุปกรณ์อย่างเป็นทางการก่อน



ข้อควรระวัง

เก็บ RTFA-R พร้อมกับสายที่มันกัมมันตภาพรังสีและกัมมันตภาพรังสีไว้ในหีบห่อ เพื่อป้องกันสายแตกไม่ให้อายุการใช้งาน

WARRANTY

MSA RETRACTABLE TYPE FALL ARRESTER WITH EMERGENCY RESCUER

INDIVIDUAL PROTECTIVE EQUIPMENT RECORD CARD ■ BIREYSEL KORUYUCU EKİPMAN KAYIT KARTI ■ PERSÖNLICHE PRÜFKARTE FÜR SCHUTZAUSRÜSTUNG ■ KONTROLSKEMA FOR PERSONLIGE VÆRNEMIDLER ■ TARJETA DE REGISTRO DE EQUIPOS DE PROTECCIÓN PERSONAL ■ HENKILÖKOHTAISTA SUOJAVARUSTETTA KOSKEVA MUISTIINPANOKORTTI ■ FICHE D'ENTRETIEN DE L'ÉQUIPEMENT DE PROTECTION INDIVIDUELLE ■ KARTA KATAΧΩΡΗΣΗΣ ΑΤΟΜΙΚΟΥ ΠΡΟΣΤΑΤΕΥΤΙΚΟΥ ΕΞΟΠΛΙΣΜΟΥ ■ SCHEDE DEI DISPOSITIVI DI PROTEZIONE INDIVIDUALE ■ REGISTRATIEKAART INDIVIDUELE BESCHERMINGSAPPARATUUR ■ REGISTRERINGSKORT FOR INDIVIDUELT VERNEUTSTYR ■ CARTÃO DE REGISTRO DE EQUIPAMENTO DE PROTEÇÃO INDIVIDUAL ■ PERSONLIGT KONTROLLKORT FÖR SKYDDSUTRUSTNING ■ ДНЕВНИК НА ЛИЧНОТО ЗАЩИТНО ОБОРУДВАНЕ ■ ZÁZNAMOVÁ KARTA OSOBNÍHO OCHRANNÉHO PROSTŘEDKU ■ SZEMÉLYI VÉDŐFELSZERELÉS NYILVÁNTARTÁSI KÁRTYA ■ KARTA REJESTRU ŚRODKA OCHRONY OSOBISTEJ ■ УЧЕТНАЯ КАРТОЧКА СРЕДСТВ ИНДИВИДУАЛЬНОЙ ЗАЩИТЫ ■ 个人防护设备记录卡 ■ 記録カード ■ KARTU PEREKAM PERALATAN PELINDUNG INDIVIDU ■ บัตรบันทึกข้อมูลอุปกรณ์ที่มีการตรวจเช็คสภาพแต่ละชิ้น

Model:

Model • Model • Modell • Model • Modelo • Malli • Modèle • Μοντέλο • Modello • Model • Modelo • Modell • Модел • Model • Modell • Model • Модель • 型号 • モデル • Model • Model

Date of Manufacture:

İmalat Tarihi • Herstellungsdatum • Fabrikationsdato • Fecha de fabricación • Valmistuspäivä • Date de fabrication • Ημερομηνία κατασκευής • Data di fabbricazione • Fabricagedatum • Produktionsdato • Data da fabricação • Tillverkningsdatum • Дата на производство • Datum výroby • A gyártás dátuma • Data produkcji • Дата выпуска • 製造日期 • 製造日 • Tanggal Pembuatan • วันที่ผลิต

Date of first Use:

İlk Kullanım Tarihi • Erstsatz-Datum • Dato for første brug • Fecha de primer uso • Ensimmäinen käyttöpäivä • Date de la première utilisation • Ημερομηνία πρώτης χρήσης • Data del primo utilizzo • Datum eerste gebruik • Dato for første bruk • Data da primeira utilização • Första användningsdatum • Дата на първо използване • Datum prvního použití • Az első használat dátuma • Data pierwszego użycia • Дата первого использования • 首次使用日期 • 使用開始日 • Tanggal Penggunaan pertama • วันที่ใช้ครั้งแรก

Serial Number:

Seri Numarası • Seriennummer • Seriennummer • Número de serie • Sarjanumero • Numéro de série • Σειριακός αριθμός • Numero di serie • Seriennummer • Seriennummer • Número de série • Seriennummer • Серийный номер • Sériové číslo • Sorozatszám • Numer seryjny • Серийный номер • 序列号 • シリアル番号 • Nomor Seri • หมายเลขประจำเครื่อง

Date of Purchase:

Satın Alım Tarih • Kaufdatum • Købsdato • Fecha de compra • Ostöpäivä • Date d'achat • Ημερομηνία αγοράς • Data di acquisto • Aankoopdatum • Kjøpsdato • Data da aquisição • Inköpsdatum • Дата на закупуване • Datum zakoupení • A vásárlás dátuma • Data zakupu • Дата приобретения • 购买日期 • 購入日 • Tanggal Pembelian • วันที่ซื้อ

User Name:

Kullanıcı Adı • Benutzername • Brugernavn • Nombre de usuario • Käyttäjänimi • Nom de l'utilisateur • Όνομα χρήστη • Nome dell'utilizzatore • Naam gebruiker • Brukernavn • Nome do Usuário • Användarnamn • Потребителско име • Jméno uživatele • Felhasználó név • Nazwa użytkownika • Имя пользователя • 用戶名稱 • ユーザー名 • Nama Pengguna • ชื่อผู้ใ้

INSPECTION:

DENETİM:

ÜBERPRÜFUNG:

INSPEKTION:

INSPECCIÓN:

TARKASTUS:

INSPECTION :

ΕΛΕΓΧΟΣ:

ISPEZIONE:

INSPECTIE:

INSPEKSJON:

INSPEÇÃO:

KONTROLL:

ПРОВЕРКА:

KONTROLA:

VIZSGÁLAT:

KONTROLA

ПРОВЕРКА:

検査 :

点検 :

: PEMERIKSAAN

การตรวจเช็คสภาพ:

:

Date Tarih Datum Dato Fecha Päivämäärä Date Ημερομηνία Data Datum Dato Data Datum Дата Datum Dátum Data Дата 日期 日付 Tanggal วันที่	Relevant organization or person İlgili Kurum veya kişi Zuständige Organisation oder Person Relevant organisation eller person Organización o persona relevante Tarkastuksen suorittanut laitos tai henkilö Organisation ou personne responsable Αρμόδιος οργανισμός ή άτομο Organizzazione o persona pertinente Relevante organisatie of persoon Relevant organisasjon eller person Pessoa ou organização relevante Ansvarig organisation eller person Организация или лице Příslušná organizace nebo oprávněná osoba Illetékes szervezet vagy személy Odpowiedni podmiot lub osoba Соответствующая организация или лицо 相关组织或人员 関連する組織または個人 Organisasi atau orang yang relevan องค์กรหรือบุคคลที่เกี่ยวข้อง	Result Sonuç Ergebnis Resultat Resultado Tulos Résultat Αποτέλεσμα Risultato Resultaat Resultat Resultado Resultat Výsledek Eredmény Wynik Результат 結果 結果 Hasil ผลลัพธ์	Next due date for periodic examination Periyodik inceleme için bir sonraki tarih Nächstes Fälligkeitsdatum für regelmäßige Überprüfung Næste forfaldsdato for periodisk eftersyn Fecha de la siguiente inspección periódica Seuraava tarkastusajankohta Prochaine échéance d'inspection périodique Επόμενη προγραμματισμένη ημερομηνία ελέγχου Prossima data di scadenza per l'esame periodico Datum voor volgende periodieke controle Neste frist for regelmessig undersøkelse Próxima data para verificação periódica Senaste datum för nästa återkommande kontroll Следваща дата за периодична проверка Příští termín pravidelné kontroly Az időszakos vizsgálat következő esedékes dátuma Data kolejnego przeglądu okresowego Дата следующей периодической проверки 定期検査の下一次検査日期 次回定期検査の期限 Tanggal kedaluwarsa berikutnya untuk pemeriksaan berkala วันที่จะทำการตรวจเช็คสภาพครั้งต่อไป
1			
2			
3			
4			
5			
6			

Comments:

Yorumlar:

Anmerkungen:

Kommentarer:

Comentarios:

Kommentit:

Commentaires :

Σχόλια:

Commenti:

Opmerkingen:

Kommentarer:

Comentários:

Kommentarer:

Коментарі:

Komentáře:

Megjegyzések:

Uwagi:

Комментарии:

注释 :

備考 :

: Komentar:

ข้อคิดเห็น:

Retractable type fall arrester with emergency rescuer
In conformity with standard EN 360:2002 and EN 1496:2006, class B

Höhensicherungsgerät mit Notfallretter
Konform mit Norm EN 360:2002 und EN 1496:2006, Klasse B

Dispositivo anticaída retráctil con rescatador de emergencia
Conforme a la norma EN 360:2002 y EN 1496:2006, clase B

Antichute à rappel automatique avec appareil de sauvetage d'urgence
Conforme aux normes EN 360:2002 et EN 1496:2006, classe B

Sistema anticaduta di tipo retrattile con dispositivo di recupero di emergenza
Confero alle norme EN 360:2002 e EN 1496:2006, classe B

Tilbaketrekkende type fallsikringsutstyr med redningsvinsj
I samsvar med standard EN 360:2002 og EN 1496:2006, klasse B

Säkerhetsblock med nödräddningsanordning
I överensstämmelse med standarden EN 360:2002 och EN 1496:2006, klass B

Samonavijecí zachycovač pádu s možností záchrany
V souladu s normou EN 360:2002 a EN 1496:2006, třída B

Urządzenie samohamowne z systemem ratowniczym
Zgodne z normą EN 360:2002 i EN 1496:2006, klasy B

救援速差自控器
符合 EN 360:2002 和 EN 1496:2006 B 类标准

Penahan jatuh tipe dapat-ditarik dengan penolong darurat
Sesuai dengan standar EN 360:2002 dan EN 1496:2006, kelas B

Acil durum kurtarıcılı toplanır tip düşme önleyici
EN 360:2002 ve EN 1496:2006, sınıf B standardı uyumlu

Oprullende faldstopper med nødræddningsenhet
I overensstemmelse med standard EN 360:2002 og EN 1496:2006, klasse B

Kelautuvalla tarraimella varustettu Rescuer-turvatarrain
Täyttää standardien EN 360:2002 ja EN 1496:2006, luokka B vaatimukset

Ανακόπτης πτώσης επαναφερόμενου τύπου με διάταξη διάσωσης έκτακτης ανάγκης
Σύμφωνα με τα πρότυπα EN 360:2002 και EN 1496:2006, κατηγορία B

Oprolbare valbeveilige met Emergency Rescuer
In overeenstemming met norm EN 360:2002 en EN 1496:2006, klasse B

Dispositivo de detenção de queda de tipo retrátil MSA Workman com resgatador de emergência
Em conformidade com as normas EN 360:2002 e EN 1496:2006, classe B

Самонавиващ се ограничител на падането със спасително устройство за аварийни ситуации
В съответствие със стандартите EN 360:2002 и EN 1496:2006, клас B

Visszahúzható zuhanásgátló vészhelyzeti mentővel
Megfelel az EN 360:2002 és az EN 1496:2006, B osztály szabványának

Средство защиты втягивающего типа с механизмом для спасения в аварийных ситуациях
По стандарту EN 360:2002 и EN 1496:2006, класс B

緊急救助機能付き巻取式墜落防止装置
基準 EN 360:2002 および EN 1496:2006, クラス B に適合

อุปกรณ์ช่วยยึดป้องกันการตกแบบรับกลับได้พร้อมทั้งอุปกรณ์ช่วยชีวิตฉุกเฉิน
สอดคล้องกับมาตรฐาน EN 360:2002 และ EN 1496:2006 คลาส B

Notified body having carried out the examination and responsible for production monitoring and inspection.
Diagnostik yapan yetkili bir kuruluş ürüne bakım ve kontrol işlerinden sorumludur.

Benannte Stelle, die die Prüfung durchgeführt hat und für die Produktüberwachung und -überprüfung verantwortlich ist.

Notificeret enhed som har udført undersøgelse og som er ansvarlig for produktionsoversyn og inspektion.

Organismo notificado que ha realizado los ensayos y responsable de la inspección y supervisión de la producción.

Valvova elin suorittaa määrittäksen ja on vastuussa tuotteen valvonnasta ja tarkastuksesta.

L'organisme notifié ayant effectué l'examen et responsable pour la surveillance de production et l'inspection.

Διακοινωνμένος φορέας ο οποίος έχει διεξαγάγει την εξέταση και ο οποίος είναι υπεύθυνος για την επιτήρηση της παραγωγής και την επιθεώρηση.

Esame eseguito da ente autorizzato, responsabile del monitoraggio della produzione e dell'ispezione.

Geregistreerd rechtspersoon dat de controle heeft uitgevoerd en dat verantwoordelijk is voor toezicht op productieproces en inspectie.

Angitt myndighet har utført undersøkelsen og er ansvarlig for produksjonskontroll og oversikt.

Notificação do responsável pela realização do exame, monitoramento de produção e inspeção.

Anmälda organ som utförde prövning och är ansvarig för produktion övervakning och inspektion.

Нотифициращ орган, извършил проверката и отговорен за наблюдението на производството и проверка.

Pověřená osoba vykonává kontrolu a je odpovědná za dohlížení na produkt a inspekci produktu.

Az ellenőrzést egy erre kijelölt szerv hajtja végre, és ő felel a gyártás figyelemmel követéséért és a vizsgálatért is.

Jednostka notyfikowana przeprowadzająca kontrolę oraz odpowiedzialna za monitorowanie produkcji i inspekcję.

Уполномоченный орган, который выполнил осмотр и является ответственным за проведение производственного контроля и наблюдения.

已由认证机构完成检查并负责生产监督和检查。

試験を実施、製造の監視インターフェース検査の責任を負う通知機関。

Badan standarisasi telah melakukan pemeriksaan dan bertanggung jawab atas pemantauan dan inspeksi produksi.

หน่วยงานที่ได้รับมอบหมายทำการตรวจสอบและรับผิดชอบสำหรับการติดตามและตรวจสอบการผลิต

CE 0194

EAC

TP TC 019/2011



INSPEC INTERNATIONAL LTD.

56 Leslie Hough Way, Salford, Greater Manchester M6 6AJ United Kingdom.

Notified Body No:0194

The product meets requirements of Customs Union Technical Regulation "Safety of Personal Protective Equipment" TP TC 019/2011, Ukrainian "Technical Regulation for Personal Protective Equipment" and DSTU EN 360:2006 and EN 1496:2006 standard.

Бұл өнім Кеден одағының TP TC 019/2011 "Жеке қорғану құралдарының қауіпсіздігі" туралы Техникалық регламентінің және DSTU EN 360:2006 стандартының талаптарына жауап береді.

Данный продукт отвечает требованиям Технического регламента Таможенного союза "О безопасности средств индивидуальной защиты" TP TC 019/2011 и "Техническому регламенту средств индивидуальной защиты" Украины, а также соответствует стандарту DSTU EN 360:2006.

Виріб відповідає вимогам технічних регламентів Митного союзу "Безпека засобів індивідуального захисту" TP TC 019/2011, українського стандарту "Технічні норми для засобів індивідуального захисту" та ДСТУ EN 360:2006.